

- NOVINKY
- AKCIE
- DOPREDAJ

PRIPRAVUJEME

Kovanie MACO

MACO je rodinný podnik založený v roku 1947. Postupom času sa stala skupina MACO so sídlom v Salzburgu prémiovým výrobcom a priekopníkom v inováciách na poli kovania a príslušenstva pre okná, dvere a posuvné systémy.

Vysoký podiel vlastnej výroby vo výške 98 % spolu s manažmentom a kontrolou kvality, etabluje skupinu MACO ako stabilného dodávateľa na trhu s okenným a dverovým kovaním.

Skupina MACO kladie veľký dôraz na kvalitu kovania. Výrobky preto podliehajú prísny testovacím kritériám. Z toho vyplývajú funkčné záruky 10 rokov pre hlavné skupiny výrobkov otváracieho a otvárávsklopného kovania MULTI, posuvného kovania RAIL-SYSTEMS, dverových zámkov PROTECT a okenných kľučiek EMOTION.

Spoločnosť je držiteľom certifikátov riadenia kvality podľa ISO 9001, systém systému environmentálneho riadenia podľa ISO 14001 a systém riadenie bezpečnosti a ochrany zdravia pri práci BOZP podľa normy ISO 45001 systému riadenia bezpečnosti.

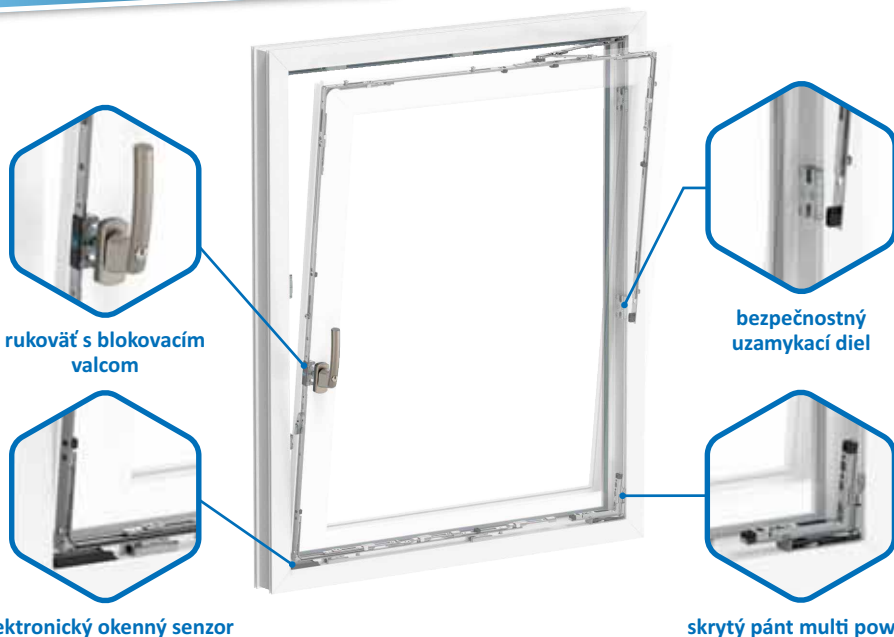

MERACIA TECHNIKA **Laserliner**

NOVINKY

Predstavujeme profesionálne, presné, spoľahlivé a bezpečné laserové meracie prístroje **LASERLINER**. Laserové meracie zariadenia **LASERLINER** sa skvele použijú v oblasti: plánovania, výstavby, modernizácie, obnovy, reštaurovania, ale aj v obchode a priemysle. Prístroje **LASERLINER** sa vyznačujú početnými technickými inováciami, uľahčujú a zefektívňujú prácu a umožňujú vykonávať merania aj na neprístupných miestach.

Nemecká značka **LASERLINER** je symbolom moderného a inteligentného merania vysokej kvality pri každodennom používaní.

Záruka 4 roky.

Certifikované podľa noriem DIN EN ISO.

Obchod s aplikáciami **LASERLINER**

Inteligentné meranie



Správa technológií



CERTIFIED
DESIGN AND QUALITY

SINCE 1993



QUALITY
MANAGEMENT



**4 YEARS
WARRANTY
4 JAHRE
GARANTIE**

CERTIFIED DESIGN AND QUALITY

ClimaPilot - vlhkomer vzduchu (hydrometer)

- Digitálny vlhkomer umožňuje testovať klímu v miestnosti meraním relatívnej vlhkosti vzduchu, teploty okolia a zobrazením vypočítaného rosného bodu
- Vysoko citlivá senzorová technológia na špičke senzora zabezpečuje krátke časy merania
- Zobrazenie minimálnej/maximálnej nameranej hodnoty pre ľahké použitie
- Vďaka nízkej spotrebe energie je prístroj vhodný aj na dlhodobé meranie
- Kompaktný a praktický nástroj na testovanie klímy v miestnosti
- Presné meranie teploty okolia, vlhkosti a rosného bodu
- Praktické zobrazenie najnižšej alebo najvyššej nameranej hodnoty
- Krátke časy merania vďaka vysokorychlostnej senzorovej technológii
- Držiak klipu



kód	dodavateľský kód	Mj	Cena EUR pro Slovensko		
99901-0	082.034A	ks	17,600	C	N

DampFinder Compact - merač vlhkosti materiálov do 50%

- Zariadenie na meranie vlhkosti materiálu zisťuje u mnohých druhov dreva a stavebných materiálov presný percentuálny podiel obsahu vlhkosti, čo je ideálne na rýchlu kontrolu
- Meranie vlhkosti dreva sa vykonáva v režime skupiny dreva A alebo B
- Užívateľ môže kedykoľvek skontrolovať presnosť zariadenia vykonaním referenčného merania cez ochranný kryt
- Ľahko čitateľný displej na pohodlné použitie
- Rýchle a presné meranie vlhkosti dreva a stavebnej vlhkosti
- Možno použiť na testovanie mnohých druhov dreva
- Funkcie indexu pre optimálne vyhodnotenie rôznych kategórií materiálu
- Praktické zobrazenie aktuálnej teploty okolia pri zapnutí



kód	dodavateľský kód	Mj	Cena EUR pro Slovensko		
99901-3	082.015A	ks	39,100	C	N

MoistureFinder Compact - merač vlhkosti materiálov do 85%

- MoistureFinder Compact poskytuje nedeštruktívne meranie vlhkosti dreva a stavebných materiálov
- zariadenie má štyri voliteľné materiálové vlastnosti pre mäkké drevo (napr. smrek, borovice), tvrdé drevo (napr. buk, dub), omietku a cementový poter
- Indikátor mokro/sucha má dvanásť farebných LED diód a poskytuje okamžitú informáciu o stupni vlhkosti alebo suchosti v kontrolovanom materiáli
- Ak je detekovaný vlhký materiál, je používateľ varovaný dodatočným akustickým signálom
- Funkcia hold umožňuje uchovanie poslednej nameranej hodnoty stlačením tlačidla na displeji
- Zariadenie sa automaticky vypne po 2 minútach nečinnosti
- Nedeštruktívne meranie vlhkosti materiálu
- Ľahké použitie: zvolte materiál a potom zmerajte umiestnením zariadenia na povrch
- Okamžitá informácia o stupni vlhkosti alebo suchosti meraného materiálu na LED displeji



kód	dodavateľský kód	Mj	Cena EUR pro Slovensko		
99901-6	082.332A	ks	91,500	C	N

MoistureMaster Compact Plus (DigitalConnect) - merač vlhkosti materiálov

- Profesionálny prístroj na meranie vlhkosti materiálu umožňuje nedeštruktívne stanovenie vlhkosti materiálu 56 druhov dreva a 6 druhov stavebných materiálov pomocou kapacitnej meracej metódy
- LED displej poskytuje užívateľovi okamžitú informáciu o stupni vlhkosti alebo sušenia
- Pri detekcii mokrého materiálu zaznie aj jasný varovný tón
- Keď je nameraná hodnota stabilná, zaznamená sa na displeji funkciou auto-hold
- V režime CM je vlhkosť materiálu cementového poteru a anhydritového poteru hodnotená v CM-% v porovnaní s metódou merania karbidu vápnika. Pomocou indexového režimu možno vlhkosť zistiť rýchlo a nezávisle od materiálu
- Režim indexového zoomu je vhodný na monitorovanie procesu sušenia tvrdých stavebných materiálov, ako je poter alebo betón
- Manipulácia je extrémne jednoduchá: Po výbere materiálu stačí zariadenie len umiestniť na testovaný povrch



kód	dodavateľský kód	Mj	Cena EUR pro Slovensko		
99902-0	082.334A	ks	223,000	C	N

CondenseSpot Plus - infračervený teplomer

- CondenseSpot Plus je vhodný na prevenciu poškodenia stavebného materiálu lokalizáciou tepelných mostov a kondenzácie
- Meranie teploty je možné aj na ťažko dostupných miestach a v nebezpečných meracích zónach
- Praktický multifunkčný displej zobrazuje rôzne namerané hodnoty súčasne
- Efektívna lokalizácia tepelných mostov a kondenzačnej vlhkosti pomocou bezkontaktného merania teploty
- Široká škála možností merania: povrchová teplota, okolitá teplota, relatívna vlhkosť, rosný bod, vlhké a suché teploty
- Komplexné informácie prostredníctvom súčasného zobrazenia rôznych nameraných hodnôt
- Indikátor kondenzovanej vody ako stĺpcový graf
- Vymazať výstrahu pred studeným mostíkom s farebným displejom
- Praktické zobrazenie najmenšej, maximálnej alebo rozdielovej nameranej hodnoty
- Rýchly výber východiskových hodnôt emisií prostredníctvom rýchleho prednastavenia
- Presné nastavenie emisivity pomocou číselného zadania
- Funkcia poplachového zariadenia typu K
- Posledná nameraná hodnota sa môže dočasne uložiť
- Ľahko čitateľný LC displej
- Robustný, ergonomicky navrhnutý kryt



kód	dodavateľský kód	Mj	Cena EUR pro Slovensko		
99902-3	082.046A	ks	107,000	C	N

Všetky ceny sú uvedené bez DPH. Táto ponuka je platná len pre firmu a riadi sa všeobecnými obchodnými podmienkami spoločnosti OKENTES Slovakia s.r.o., IČO: 36432156, DIČ: SK2022027139, uvedenými na stránkach www.okentes.sk. Platnosť od 10.7. do 1.10.2023.

Laserliner

Inšpekčné kamery a krížová laserová vodováha

VideoScope One, inšpekčná kamera Ø sondy 9 mm, dĺžka sondy 1.5 m

- Kompaktný videoinšpekčný systém s vodotesnou kamerovou hlavou je vhodný pre ľahkú vizuálnu kontrolu ťažko dostupných miest **v potrubiach, dutinách, šachtách, murive a v motorových vozidlách**
- Osvetlenie štyrmi vysoko výkonnými LED diódami poskytuje čistý obraz aj pri extrémne zlom osvetlení.
- Obraz zostáva na monitore vždy čistý vďaka rotácii a zrkadleniu
- Vysoko kontrastný LC displej tiež poskytuje optimálny obraz aj pri jasnom svetle
- Malá hlava kamery, ideálna pre ťažko dostupné miesta
- Jasné snímky aj za najhorších podmienok
- Vodotesná hlava kamery a kábel na použitie v sanitárnych priestoroch
- Odolné voči benzínu a naftu
- Ľahko čitateľný LC displej



kód	dodavateľský kód	Mj	Cena EUR pro Slovensko		
99913-0	082.252A	ks	202,000	C	N

VideoInspector 3D 6mm, 1m, inšpekčná kamera Ø sondy 6mm, dĺžka sondy 1m

- Profesionálny videoinšpekčný systém umožňuje identifikovať problémy na ťažko dostupných miestach.
- Kamera zobrazuje predmety umiestnené **za/alebo vnútri stien potrubí alebo strojoch**
- 3D ovládanie umožňuje vodotesnú, pohyblivú kamerovú hlavu optimálne nastaviť tak, aby vyhovovala miestu
- Osvetlenie objektov pomocou šiestich vysokovýkonných keramických LED diód zabezpečuje čistý obraz aj v tých najnáročnejších podmienkach
- Obraz možno otáčať v krokoch po 90° na vysoko kontrastnom TFT displeji
- Funkcia REC umožňuje ukladať fotografie a videá na následnú analýzu
- Zariadenie má robustný nastavovací mechanizmus a vysoko odolný, flexibilný volfrámový kábel
- Funkcia záznamu snímok a videa na pamäťovú kartu SDHC



kód	dodavateľský kód	Mj	Cena EUR pro Slovensko		
99913-3	082.270A	ks	1186,000	C	N

VideoScope XL 9 mm x 3,5 m, endoskop Ø sondy 9 mm, dĺžka sondy 3,5 m

- Pomocou VideoScope XL možno špecifické problémy lokalizovať na ťažko dostupných miestach
- **Video inšpektor ukazuje, čo je v predmetoch, múroch, potrubíach, kábloch atď., a to aj pri veľmi zlých svetelných podmienkach**
- Malá vodotesná hlava kamery umožňuje rôznorodé použitie
- Obraz zostáva na monitore vždy jasne rozoznateľný vďaka rotácii a zrkadleniu
- Jednoduchá lokalizácia problému v predmetoch, múroch, potrubíach, dutinách
- Malá hlava kamery, ideálna pre ťažko dostupné miesta
- Jasná viditeľnosť aj za najhorších podmienok
- Vodotesná hlava kamery a kábel na použitie v sanitárnych priestoroch
- Odolné voči benzínu a naftu
- Ľahko čitateľný displej



kód	dodavateľský kód	Mj	Cena EUR pro Slovensko		
99913-6	082.114A	ks	115,000	C	N

VideoScope XXL 9 mm x 5 m, endoskop Ø sondy 9 mm, dĺžka sondy 5 m

- Kompaktný video inšpekčný systém je vhodný na ľahkú kontrolu ťažko dostupných miest **v potrubíach, dutinách, šachtách, murive a motorových vozidlách**
- Malá vodotesná hlava kamery a extrémne dlhý flexibilný kábel zabezpečujú, že zariadenie je vhodné pre širokú škálu aplikácií na veľké vzdialenosti
- Osvetlenie štyrmi vysoko výkonnými LED diódami poskytuje čistý obraz aj pri extrémne zlom osvetlení
- Otočenie a zrkadlenie zabezpečí, aby sa obraz na monitore vždy zobrazil správne
- Zariadenie má vlastnú vnútornú pamäť a funkciu formátovanie SDHC pre priamy prenos videí a obrázkov do PC
- Vodotesná hlava kamery a kábel na použitie v sanitárnych priestoroch



kód	dodavateľský kód	Mj	Cena EUR pro Slovensko		
99914-0	082.115A	ks	190,000	C	N

VideoFlex G4 XXL 9mm, 5mm, endoskop Ø sondy 9 mm, dĺžka sondy 5 m

- Profesionálny videoinšpekčný systém umožňuje vizuálnu kontrolu ťažko dostupných miest, ako sú **potrubia, dutiny v stenách a v motorových vozidlách**
- Intuitívne otáčanie základnej jednotky poskytuje užívateľovi jednoduchú priestorovú orientáciu
- Dlhý, flexibilný kábel je ideálny na použitie na dlhé vzdialenosti
- Efektívne LED osvetlenie objektov zabezpečuje spoľahlivé snímání obrazu aj za zlých podmienok.
- Reprodukcia verných farieb poskytuje extrémne realistický obraz a detaily možno jasne zachytiť pomocou funkcie zoom
- Ergonomicky navrhnuté zariadenie dobre padne do ruky a tiež sa pohodlne používa, a to aj po dlhšom čase práce



kód	dodavateľský kód	Mj	Cena EUR pro Slovensko		
99914-3	082.243A	ks	330,000	C	N

Duraplane 360 Set 175 cm (RX60, LT 3m, Hardcase), krížová laserová samoniveľačná vodováha

- **Presné horizontálne vyrovnanie v celej miestnosti**
- Spoľahlivé meranie vďaka automatickému vypnutiu s náklonom ADS
- Indikátor stavu batérie
- Robustná, prachotesná a vodotesná
- Ručný prijímač vhodný pre vonkajšie aplikácie a pre upevnenie na niveľačné tyče
- Rýchla detekcia laserových čiar pomocou ručného prijímača
- Kľukový statív z hliníka
- Ľahko čitateľný, vysoko stabilný statív, niveľačná lapa pre použitie v extrémnych podmienkach.
- Voliteľný prijímač pre detekciu laserových čiar na vzdialenosť až 40m



kód	dodavateľský kód	Mj	Cena EUR pro Slovensko		
99910-6	052.500A	ks	329,000	C	N

StarFinder Plus - detektor, detekčná hĺbka (max.) 40 mm

- StarFinder Plus vyhľadá živé káble, steny a priečne nosníky
- To pomáha vyhnúť sa zbytočnému vrtaniu otvorov a identifikovať potenciálne riziká
- Zariadenie ponúka rôzne metódy merania a ľahko sa ovláda
- Optimálna príprava na vrtanie
- Efektívne určí umiestnenie kovových, stenových a priečných nosníkov, ako aj káblov pod napätím
- Jednoduché ovládanie jedným tlačidlom pre prepínanie medzi rôznymi metódami merania

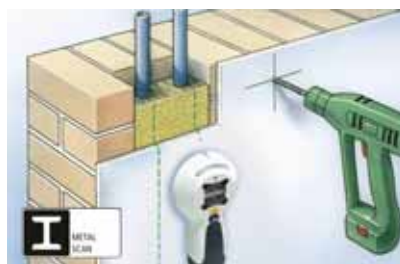

kód	dodavateľský kód	Mj	Cena EUR pro Slovensko	C	N
99904-3	080.972A	ks	35,100	C	N

CombiFinder Plus - detektor, detekčná hĺbka (max.) 75 mm

- CombiFinder Plus vyhľadá kovy a káble pod napätím
- Toto pomáha vyhnúť sa zbytočnému vrtaniu otvorov a identifikovať potenciálne riziká
- Trvalá výstraha napätia zabezpečuje vysokú úroveň bezpečnosti pri práci
- Efektívne určí umiestnenie kovov, ako je betonárska oceľ, vykurovacie rúry a vodovodné potrubie
- Presné umiestnenie a rozmiestnenie živých káblov
- Jasné vizuálne a akustické signály pri detekcii objektov
- Jednoduchá a spoľahlivá aplikácia vďaka užívateľskej príručke na LC displeji
- Vysoká úroveň bezpečnosti vďaka trvalému varovaniu pred napätím
- Zariadenie sa ihneď po zapnutí prispôsobí povrchu.
- Ľahko čitateľný displej

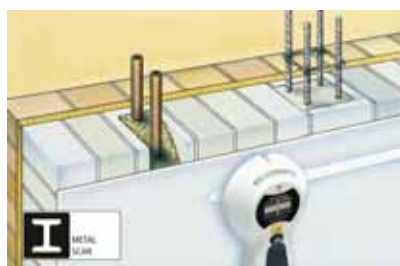

kód	dodavateľský kód	Mj	Cena EUR pro Slovensko	C	N
99904-6	080.955A	ks	35,300	C	N

MultiFinder Plus - detektor, detekčná hĺbka (max.) 100 mm

- MultiFinder Plus od Laserliner je univerzálne lokalizačné zariadenie pre drevené, kovové, medené, železné a živé káble
- Užívateľská príručka na podsvietenom LC displeji uľahčuje používanie prístroja
- Trvalé upozornenie na napätie zabezpečuje vysokú úroveň bezpečnosti
- Osobitosť: v kovovom režime je schopný detekovať skryté linky, aj keď nie sú pod napätím



kód	dodavateľský kód	Mj	Cena EUR pro Slovensko	C	N
99905-0	080.965A	ks	66,000	C	N

Laserliner Elektrické meracie prístroje - skúšačky napätia, detektory káblov

ActivePen - bezdotyková skúšačka napätia CAT III 600 V LED

- Lokalizuje elektrické napätie v kábloch, zásuvkách, objímkach žiaroviek a poistkách
- Testery majú praktický formát pera a možno ich použiť na bezpečnú bezdotykovú kontrolu káblov striedavého napätia pod napätím
- Aktívne pero zisťuje polaritu L- alebo N-vodičov, detekuje živé káble od 200 VAC do 600 VAC
- Bezkontaktná detekcia živých káblov na zvýšenie bezpečnosti práce
- Efektívna detekcia prerušenia vedenia v kábloch a vodičoch
- Jeden merací prístroj sa môže použiť na celú inštaláciu budovy
- Zreteľne viditeľná LED na indikáciu elektrického napätia



kód	dodavateľský kód	Mj	Cena EUR pro Slovensko	
99900-0	083.007A	ks	8,200	C N

ActiveFinder - bezdotyková skúška napätia CAT III 1000 V LED

- Bezkontaktný tester napätia poskytuje vysokú úroveň priemyselnej bezpečnosti tým, že detekuje existujúce striedavé napätie
- **Detekuje živé káble a lokalizuje elektrické napätie v kábloch, zásuvkách, objímkach žiaroviek a poistkách**
- Jeho kompaktný dizajn, dobre viditeľné LED indikátory a integrované svetidlo z neho robí veľmi pohodlný nástroj
- Jednoduché určenie polarity L/N vodičov, napr. na zásuvkách alebo svorkách
- Efektívna detekcia prerušenia vedenia v kábloch a vodičoch
- Extrémne vysoká citlivosť pre trasovanie čiar vo veľkých hĺbkach
- Jasne viditeľná LED pre indikáciu elektrického napätia
- Integrované svetidlo so samostatným tlačidlom ON/OFF
- Robustné púzdro odolné proti nárazu

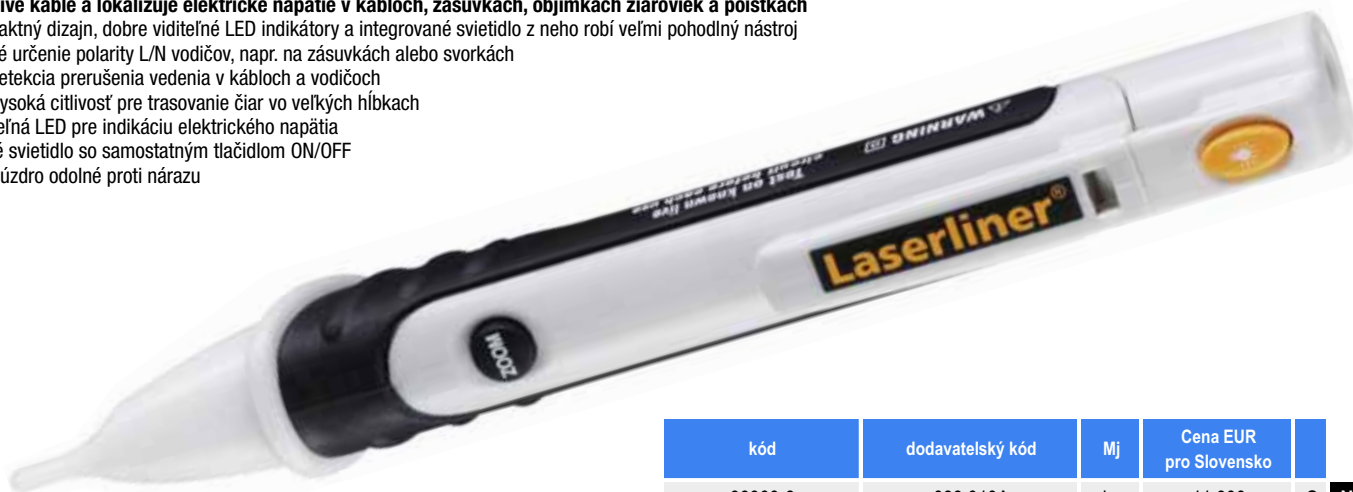

kód	dodavateľský kód	Mj	Cena EUR pro Slovensko	
99900-3	083.010A	ks	11,900	C N

AC Tracer - detektor káblov

- Lokátor vedenia, pozostáva z vysielača a prijímača, **umožňuje lokalizovať prepojené elektrické obvody a príslušnú poistku**
- To umožňuje odpojenie elektrického obvodu
- Jasne počuteľné signály poskytujú užívateľovi informácie
- Vysielač možno pripojiť do domácej zásuvky alebo objímky žiarovky (E27)
- Sieťové napätie zabezpečuje priame napájanie
- Rýchle a efektívne monitorovanie koherentných elektrických obvodov počas prevádzky
- Lhké identifikovanie vedenia v elektrických obvodoch pod napätím
- Jasný zvukový signál pri nájdení predmetov
- Bezkontaktné sledovanie vysielačného signálu prijímačom
- Prijímač s nastaviteľnou citlivosťou na optimálne jemné nastavenie
- Zásuvkový adaptér na priame a časovo úsporné testovanie v inštaláciách budov
- Adaptér svetelného zdroja E27 na testovanie v obvodoch svetelného zdroja
- Praktické napájanie vysielača priamo z testovaného napájacieho kábla



kód	dodavateľský kód	Mj	Cena EUR pro Slovensko	
99900-6	083.050A	ks	68,000	C N

LaserRange-Master T3, laserový diaľkomer

- Bodovo presné laserové merania na určenie dĺžky, plôch a objemov
- Laserový diaľkomer poskytuje bodovo presné určenie dĺžky, plôch a objemov a je ideálny na zisťovanie veľkosti miestností a výpočet množstva materiálu
- Zariadenie má funkciu kontinuálneho merania a funkciu uhla pre nepriame určenie výšky a vzdialenosti
- Osvetlený trojriadkový farebný LC displej a ergonomický kryt s gumovým puzdrom uľahčujú používanie zariadenia
- Určenie horizontálnej a vertikálnej vzdialenosti pomocou 360° sklonového senzora
- Pythagorova funkcia
- Meracie hladiny s praktickou funkciou prepínania: predné, zadné a so statívom
- Funkcia kontinuálneho merania
- Ľahko čitateľný 3 riadkový farebný LC displej s dotykovou funkciou
- Robustný, ergonomicky navrhnutý kryt



kód	dodavateľský kód	Mj	Cena EUR pro Slovensko		
99911-3	080.840A	ks	65,500	C	N

Distance Master Compact 25 m, laserový merač vzdialenosti, rozsah merania (max.) 25 m

- Bodovo presný laserový diaľkomer je ideálny na zisťovanie dĺžok, plôch a objemov, napríklad pri určovaní veľkosti miestností a výpočte množstva materiálu
- Prístroj má prepínateľné meracie body, podsvietený trojriadkový farebný LC displej a ergonomický kryt s pogumovaným plášťom
- Praktické určenie uhlopriečok, horizontál a vertikál
- Ľahko čitateľný displej
- Meracie hladiny s praktickou prepínacou funkciou: predné a zadné



kód	dodavateľský kód	Mj	Cena EUR pro Slovensko		
99911-6	080.936A	ks	76,500	C	N

DistanceCheck, laserový merač vzdialenosti

- Laserový diaľkomer sa používa na určenie dĺžky, plôch a objemov s úplnou presnosťou, ideálnou na meranie veľkosti miestností a výpočet množstva materiálu
- Jednotka má tri voliteľné referenčné body puzdra (predný, zadný a kolík)
- Diagonálne, horizontálne a vertikálne vzdialenosti možno určiť pomocou zobrazenia min/max rozdielovej hodnoty
- Čap na zasunutie je vhodný na meranie z rohu
- Praktický vreckový klip a kompaktný dizajn umožňujú pohodlné použitie
- Bodovo presné meranie laserom na presné určenie dĺžky
- Funkcia kontinuálneho merania



kód	dodavateľský kód	Mj	Cena EUR pro Slovensko		
99911-8	080.810A	ks	43,000	C	N

LaserRange-Master Gi4, laserový merač vzdialenosti, rozsah merania (max.) 40 m

- Laserový diaľkomer poskytuje presné určenie dĺžky, plôch a objemov a je ideálny na zisťovanie veľkosti miestností a výpočet množstva materiálu
- Technológia zeleného lasera zaručuje vynikajúcu viditeľnosť
- Funkcia kontinuálneho merania umožňuje zobrazovať maximálne, minimálne a aktuálne hodnoty IC displeja
- Vďaka vysoko čitateľnému displeju, voliteľnému referenčnému bodu krytu a kompaktnému dizajnu je použitie tohto zariadenia mimoriadne jednoduché
- Pogumované puzdro poskytuje vynikajúcu ochranu
- Po krátkom čase nečinnosti sa najprv laser a potom zariadenie vypne, aby sa šetrila energia



kód	dodavateľský kód	Mj	Cena EUR pro Slovensko		
99912-0	080.833A	ks	97,500	C	N

Všetky ceny sú uvedené bez DPH. Táto ponuka je platná len pre firmu a riadi sa všeobecnými obchodnými podmienkami spoločnosti OKENTES Slovakia s.r.o., IČO: 36432156, DIČ: SK2022027139, uvedenými na stránkach www.okentes.sk. Platnosť od 10.7. do 1.10.2023.

Laserliner

Križové a čiarové lasery

AutoCross - Laser 3C Plus, križový laser

- Profesionálny križový laser s technológiou PowerBright premieta tri jasné, individuálne voliteľné laserové línie
- Dve zvislé čiary sú zarovnané navzájom kolmo
- Zariadenie používa jednoduchú, presnú funkciu olovnice, automaticky sa vyrovnáva a vyšle signál, keď je jednotka mimo svoj samonivelačný rozsah
- Jednotka sa nastavuje pomocou osvetlenej libely a výškovo nastaviteľných nožičiek
- Integrovaný režim ručného prijímača umožňuje detekovať laserové čiary voliteľným laserovým prijímačom až na vzdialenosť 40 m - ideálny pre všetky vnútorné a vonkajšie aplikácie
- Mechanizmus nastavenia nonie v puzdre zaisťuje presné polohovanie laserovej línie
- Kyvadlový zámok poskytuje vynikajúcu ochranu behom prepravy
- Tri jasne viditeľné laserové čiary, ideálne pre zarovnanie dlaždíc, obkladov stien, okien, dverí
- Časovo úsporné automatické vyrovnanie
- Funkcia olovnice pre synchronné práce na podlahe a strop



kód	dodavateľský kód	Mj	Cena EUR pro Slovensko		
99905-3	031.213A	ks	173,000	C	N

CompactCross - Laser Pro, kompaktný križový laser

- CompactCross-Laser Pro je vhodný pre presné vyrovnanie horizontál, vertikál a sklonov
- Zelený laserový križ ponúka optimálnu viditeľnosť
- Meracie zariadenie je ľahko ovládateľné na diaľku pomocou múdreho telefónu prostredníctvom aplikácie Commander
- Praktický kľukový statív je ideálny pre aplikácie blízko zeme
- Presne horizontálne a vertikálne zarovnanie objektov
- Dobrá viditeľnosť vďaka zelenej laserovej technológii
- Ľahké vyrovnanie svahov
- Individuálne prepínateľné laserové čiary
- Časovo úsporné automatické vyrovnanie
- Účinná ochrana proti chybám merania vďaka funkcii naklonenia



kód	dodavateľský kód	Mj	Cena EUR pro Slovensko		
99905-4	081.143A	ks	153,000	C	N

EasyCross - Laser Green Set, križový laser samonivelačný set

- EasyCross-Laser Green Set je ideálny pre presné horizontálne a vertikálne vyrovnanie objektov
- Viditeľnosť je ideálna vďaka zelenej laserovej technológii
- Konzola s magnetmi a závitmi umožňuje ľahkú montáž na statív a kovové podpory
- Presne horizontálne a vertikálne zarovnanie objektov
- Časovo úsporné automatické vyrovnanie
- Ľahké vyrovnanie sklonov, zariadenie vydá varovanie pri opustení nivelačného rozsahu
- Držiak s magnetmi ideálne pre montáž na kovové podpory
- Kyvadlová ochrana pre bezpečnú prepravu



kód	dodavateľský kód	Mj	Cena EUR pro Slovensko		
99905-6	081.081A	ks	68,000	C	N

SmartLine - Laser 360° Set, 360° čiarový laser

- Sada SmartLine-Laser 360° slúži k presnému vyrovnaniu horizontál a sklonov
- Zariadenie sa automaticky vyrovná, čo šetrí čas a varuje, pokiaľ je mimo rozsah nivelácie
- Ľahký a robustný kompaktný statív, univerzálny držiak a integrovaný režim ručného prijímača ponúka širokú škálu aplikácie
- Presne horizontálne vyrovnanie
- Ľahké vyrovnanie šikmých plôch, sklonov a úrovní
- Ideálne pre prácu blízko stropu
- Zariadenie vydá varovanie pri opustení nivelačného rozsahu
- S integrovaným režimom ručného prijímača
- Ľahký a robustný kompaktný statív 150 cm
- Univerzálny držiak



kód	dodavateľský kód	Mj	Cena EUR pro Slovensko		
99907-0	081.118B	ks	218,000	C	N

SuperSquare - Laser 4, 4-riadkový laser

- 90° čiarový laser premieta štyri vysoko viditeľné čiary a je ideálny pre pokládku obkladov a dlažieb
- Pripojené pokladacie hrany a kontaktná plocha uľahčujú pokladanie podlahových dlaždíc
- Špeciálne kolíky umožňujú bezpečné umiestnenie zariadenia bez poškodenia povrchu na rôzne povrchové úpravy, koberce, drevo a dýhy
- Integrované libely umožňujú nastavenie zariadenia - dá sa použiť aj ako vodováha
- 4 jasne viditeľné laserové čiary sú ideálne pre vyrovnávanie dlaždíc
- Vhodné pre použitie na podlahy a steny
- Aplikované pokladacie hrany a kontaktná plocha uľahčuje pokladanie podlahových dlaždíc
- Bezpečné pripevnenie pomocou špeciálnych kolíkov bez poškodenia povrchu, ako sú povrchové úpravy, koberce, drevo, dyhované povrchy atď.



kód	dodavateľský kód	Mj	Cena EUR pro Slovensko		
99906-0	081.134A	ks	59,000	C	N

CompactPlane - Laser 3G Pro, trojrozmerný laser s horizont. a dvomi vertikálnymi 360° laser. kruhmi

- 3D laser pripomína jeden horizontálny a dva vertikálne laserové kruhy, čo je ideálne pre presné zarovnanie objektov
- Technológia zeleného lasera poskytuje vysokú viditeľnosť i za tých najnepriaznivejších svetelných podmienok
- Prechody sa dajú ľahko zarovnať pomocou funkcie manuálneho sklonu
- Rozhranie digitálneho pripojenia a **bezplatná aplikácia Commander poskytuje pohodlné diaľkové ovládanie lasera**
- Vďaka účinnej prevencii chýb merania pomocou funkcie náklonu poskytuje prístroj vysoký stupeň spoľahlivosti merania
- Režim integrovaného ručného prijímača umožňuje prevádzku jednotky s voľiteľným laserovým prijímačom, ktorý je ideálny pre vonkajšie použitie a pre aplikácie na veľké vzdialenosti
- Kyvadlový uzamykací systém poskytuje vynikajúcu ochranu behom prepravy



kód	dodavateľský kód	Mj	Cena EUR pro Slovensko		
99907-4	036.295A	ks	253,000	C	N

SuperPlane - Laser 3G Pro, horizontálny a vertikálny 360° laser

- SuperPlane - Laser 3G Pro umožňuje presné vyrovnanie horizontál, vertikál a sklonov v celej miestnosti
- Zelené laserové čiary ponúkajú optimálnu viditeľnosť
- S týmto meracím prístrojom je možné pracovať súčasne na podlahe a na strop
- Presné horizontálne a vertikálne zarovnanie objektov
- Dobrá viditeľnosť vďaka zelenej laserovej technológii
- Ľahké vyrovnanie svahov s funkciou ručného naklápania
- Funkcia olovnice pre synchronnú prácu na podlahe a strop
- Vhodné pre prácu v blízkosti stropu a stien
- Integrovaný režim ručného prijímača pre vonkajšie aplikácie
- Dlhá doba prevádzky vďaka výkonnú lithium-iontovej batérii



kód	dodavateľský kód	Mj	Cena EUR pro Slovensko		
99907-6	036.650L	ks	534,000	C	N

SuperPlane - Laser 3D Pro, 360° čiarový laser

- Laser premieta tri vysoko viditeľné laserové kruhy a je ideálny pre presné vyrovnanie horizontálnych a vertikálnych plôch a sklonov
- **Magnetické upínanie a nástenný držiak umožňuje ľahké priporenie k profilom sádkartónových konštrukcií**
- Optické signály varujú užívateľa, keď je zariadenie mimo svoj samonivelačný rozsah
- Medzi ďalšie výhody patrí možnosť sieťovej prevádzky, dlhý prevádzkový cyklus vďaka výkonu lithium-iontovej batérie a kyvadlová zábrana pre ochranu behom prepravy
- Režim integrovaného ručného prijímača umožňuje detekciu laserových čiar pomocou voľiteľného prijímača v okruhu až 40 m
- Presné horizontálne a vertikálne vyrovnanie v celej miestnosti
- Zariadenie vydá varovanie pri opustení nivelačného rozsahu
- Praktická funkcia olovnice vďaka laserovým krížom
- CrossGrip svorka a nástenný držiak



kód	dodavateľský kód	Mj	Cena EUR pro Slovensko		
99908-6	036.600L	ks	231,000	C	N

CompactPlane-Laser 3G Set 150 cm, trojrozmerný laser s horizont. a dvomi vert. 360° laser. kruhmi

- 3D laser premieta jeden horizontálny a dva vertikálne laserové kruhy, čo je ideálne pre presne zarovnanie objektov
- Technológia zeleného lasera poskytuje vysokú viditeľnosť aj pri tom najnepriaznivejšom osvetlení
- Prechody je ľahké zarovnať pomocou funkcie manuálneho sklonu
- **Rozhranie digitálneho pripojenia a bezplatná aplikácia Commander poskytujú pohodlné diaľkové ovládanie lasera**
- Vďaka účinnej prevencii chýb meraní pomocou funkcií náklonu poskytuje prístroj vysoký stupeň spoľahlivosti merania
- Ľahký a robustný, kompaktný hliníkový statív ma kľuku a teleskopické nohy
- Režim integrovaného ručného prijímača umožňuje prevádzku jednotky s voľiteľným laserovým prijímačom, ktorý je ideálny pre vonkajšie použitie a pre aplikáciu na veľké vzdialenosti



kód	dodavateľský kód	Mj	Cena EUR pro Slovensko		
99907-2	036.299A	ks	227,000	C	N

CompactLine - Laser G360 Set 165 cm, kompaktný statív 150 cm, čiarový laser

- **Horizontálny 360° laserová línia a vertikálna laserová línia umožňujú presné vyrovnanie objektov v celej miestnosti**
- Zelená laserová technológia ponúka dobrú viditeľnosť
- Vďaka účinnej prevencii chýb merania pomocou funkcie náklonu ponúka prístroj vysoký stupeň spoľahlivosti merania
- Meracie zariadenie sa dá ľahko ovládať na diaľku pomocou múdreho telefónu pomocou aplikácie Commander
- Časovo úsporné automatické vyrovnanie
- Ľahké vyrovnanie sklonov
- Individuálne prepínateľné laserové čiary
- Integrovaný režim ručného prijímača pre vonkajšie aplikácie a veľké dosahy
- Účinná ochrana proti chybám merania vďaka funkcii naklonenia
- Ľahký a robustný kompaktný statív



kód	dodavateľský kód	Mj	Cena EUR pro Slovensko		
99908-0	036.162A	ks	202,000	C	N

X3-Laser Pro, laserový nivelačný prístroj

- **Trojrozmerný krížový laser umožňuje presne horizontálne a vertikálne vyrovnanie objektov**
- Technológia zeleného lasera zaisťuje vysokú viditeľnosť laserových čiar
- **Meracie zariadenie je optimalizované pre práce v blízkosti stropu, dá sa namontovať rôznymi spôsobmi**
- Presné horizontálne a vertikálne zarovnanie objektov
- Dobrá viditeľnosť vďaka zelenej laserovej technológii
- Časovo úsporné automatické vyrovnanie
- Ľahké vyrovnanie sklonov
- Praktická funkcia olovnice vďaka laserovým krížom
- Vizualne signály indikujú, keď je zariadenie mimo svoj samonivelačný rozsah
- Integrovaný režim ručného prijímača pre vonkajšie aplikácie
- Jednoduchá horizontálna a vertikálna montáž na sadrokartónové stavebné profily



kód	dodavateľský kód	Mj	Cena EUR pro Slovensko		
99908-3	036.800L	ks	564,000	C	N

Všetky ceny sú uvedené bez DPH. Táto ponuka je platná len pre firmy a riadi sa všeobecnými obchodnými podmienkami spoločnosti OKENTES Slovakia s.r.o., IČO: 36432156, DIČ: SK2022027139, uvedenými na stránkach www.okentes.sk. Platnosť od 10. 7. do 1. 10. 2023.

Laserliner

Presné senzorové lasery a hybridné rotačné lasery

PrecisionPlane - Laser 4G Pro Lithium, presný rovinný laser 4G

- Křížový laser vytvárá štyri jasne viditeľné zelené laserové kruhy pre presné vyrovnanie horizontálnych, vertikálnych povrchov a svahov
- Zariadenie je zvlášť vhodné pre prácu v blízkosti podlahy, ako je určovanie výšky podlahy a vyrovnanie soklových lišt
- Premietané laserové kříže poskytujú jednoduchú funkciu olovnice
- Lahko použiteľné zariadenie má všestranné možnosti pre upevnenie bez poškodenia, rozhranie Digital Connection pre diaľkové ovládanie a ľahko čitateľný stav nabitia batérie
- Dlhá doba prevádzky vďaka druhej batérii
- Pri práci na veľkej vzdialenosti sa dajú laserové čiary identifikovať pomocou integrovaného režimu ručného prijímača a voliteľného ručného prijímača
- Presné horizontálne a vertikálne zarovnanie objektov
- Jednoduché vyrovnanie sklonov
- Dobrá viditeľnosť vďaka zelenej laserovej technológii
- Rozhranie Digital Connection pre diaľkové ovládanie s chytrými telefónmi pomocou aplikácie Commander
- Integrovaný režim ručného prijímača pre vonkajšie aplikácie a veľké dosahy
- Lahko čitateľný stav nabitia batérie



kód	dodavateľský kód	Mj	Cena EUR pro Slovensko		
99909-0	039.600L	ks	766,000	C	N

Cubus 210 S Set, automatický rotačný laser

- Plne automatický rotačný laser s dlhým dosahom je ideálny pre výkopové práce
- Robustné zariadenie poskytuje presné vyrovnanie vodorovných, zvislých a svahov
- Referenčný lúč 90° zaisťuje olovnicu a vyrovnanie priečok
- Dostupné režimy zahŕňajú spot, scan, rotačný a ručný prijímač
- Kombinácia ľahkého statívu, laserového prijímača a meracej tyče je ideálna pre určovanie referenčných rozmerov a prácu s nimi
- Všetky funkcie je možné ľahko ovládať pomocou diaľkového ovládača až do maximálnej vzdialenosti 30 metrov
- V prípade vonkajších vplyvov sa zariadenie automaticky vypne, aby sa predišlo chybám merania
- Batériu je možné súčasne používať a nabíjať, čo znamená, že používatelia môžu pracovať bez prerušenia
- Presné horizontálne a vertikálne zarovnanie objektov
- Spoločlivé meranie vďaka automatickému vypnutiu s náklonom ADS
- Časovo úsporné plne automatické vyrovnanie pomocou automatického senzora
- Ručné vyrovnanie sklonov
- Jednoduchá inštalácia meracieho zariadenia s ľahkým stojanom
- Násuvný stojan/nástenný držiak s 5/8" závitom na vertikálne použitie
- LC displej vpredu aj vzadu
- Robustné vodotesné puzdro



kód	dodavateľský kód	Mj	Cena EUR pro Slovensko		
99909-3	052.205A	ks	615,000	C	N

Cubus G 210 S Set 150 cm, plne automatický rotačný laser

- Plne automatický rotačný laser s dlhým dosahom je ideálny pre výkopové práce
- Robustné zariadenie poskytuje presné vyrovnanie vodorovných, zvislých a svahov
- Referenčný lúč 90° zaisťuje olovnicu a vyrovnanie priečok
- Technológia zeleného lasera poskytuje vynikajúcu viditeľnosť
- Dostupné režimy zahŕňajú spot, scan, rotačný a ručný prijímač
- Kombinácia ľahkého statívu, laserového prijímača a meracej tyče je ideálna pre určovanie referenčných rozmerov a prácu s nimi
- Všetky funkcie je možné ľahko ovládať pomocou diaľkového ovládača až do maximálnej vzdialenosti 30 metrov
- V prípade vonkajších vplyvov sa zariadenie automaticky vypne, aby sa predišlo chybám merania
- Batériu je možné súčasne používať a nabíjať, čo znamená, že používatelia môžu pracovať bez prerušenia
- Presné horizontálne a vertikálne zarovnanie objektov
- Spoločlivé meranie vďaka automatickému vypnutiu s náklonom ADS
- Časovo úsporné plne automatické vyrovnanie pomocou automatického senzora
- Ručné vyrovnanie sklonov
- Jednoduchá inštalácia meracieho zariadenia s ľahkým stojanom
- Násuvný stojan/nástenný držiak s 5/8" závitom na vertikálne použitie
- LC displej vpredu aj vzadu
- Robustné vodotesné puzdro



kód	dodavateľský kód	Mj	Cena EUR pro Slovensko		
99909-6	052.305A	ks	747,000	C	N

Duraplane G360 Set

- Ideálne pre rýchle a presné vyrovnanie horizontál a sklonov vo vnútri aj vonku
- Zariadenie ponúka veľmi dobre viditeľnú laserovú líniu a vysokú spoľahlivosť merania
- Aplikácia je pohodlná vďaka rôznym možnostiam montáže a praktickému zobrazeniu stavu batérie
- Sada obsahuje nivelačnú palicu a statív
- Časovo úsporné kreslenie vodorovných čiar v celej miestnosti
- Presná práca vďaka jemnej a extrémne jasnej laserovej línii
- Spoločlivé meranie vďaka upozorneniu na nežiaduce zmeny polohy
- Jednoduché vyrovnanie sklonov
- Laserový zosilňovač zdvojnásobuje viditeľnosť lasera
- Robustný, prachotesný a vodotesný
- Integrovaný režim ručného prijímača pre vonkajšie aplikácie
- Rýchla detekcia laserových čiar pomocou ručného prijímača
- Kľukový statív z hliníka
- Lahko čitateľné, vysoko stabilné nivelačné laty na použitie aj v extrémnych podmienkach
- Druhá lítiová batéria a nabíjačka sú súčasťou sady



kód	dodavateľský kód	Mj	Cena EUR pro Slovensko		
99910-0	052.555A	ks	464,000	C	N

ThermoSpot Laser - bezdotykový infračervený merač teploty

- Bezkontaktné infračervené zariadenie na meranie teploty
- poskytuje presné a **bezpečné meranie povrchových teplôt, a to aj v nebezpečných oblastiach, ako sú pohyblivé časti strojov**
- 8bodový laserový kruh umožňuje presné zameranie kontrolnej oblasti
- Funkcia auto-hold krátkodobo uloží poslednú nameranú hodnotu
- Zariadenie je extrémne univerzálne vďaka širokému rozsahu merania teploty
- Praktické zobrazenie maximálnej nameranej hodnoty pri meraní



kód	dodavateľský kód	Mj	Cena EUR pro Slovensko	C	N
99902-6	082.040A	ks	47,700	C	N

ThermoSpot One - infračervený teplomer 38 - 365 °C

- **Bezkontaktná metóda merania je ideálna pre nedeštruktívne meranie teploty na citlivých povrchoch a bezpečné meranie v nebezpečných aplikáciách, napr. pohyblivé časti strojov**
- Cieľový laser umožňuje presnú voľbu a vizualizáciu testovacej oblasti
- Najvyššia zistená hodnota je zobrazená na osvetlenom LC displeji a funkcia auto-hold umožňuje dočasné uloženie poslednej hodnoty
- Rozsah merania je možné jasne určiť vďaka cieľovému laseru
- Emisný koeficient: 0,95
- Optika 12:1



kód	dodavateľský kód	Mj	Cena EUR pro Slovensko	C	N
99903-0	082.038A	ks	35,100	C	N

FlexClamp, zverák pre vodováhy Laserliner

- Univerzálna upínacia konzola umožňuje optimálne využitie krížových líniových laserov pri dokončovacích prácach v interiéri
- Polohu a výšku meracieho nástroja je možné rýchlo a ľahko nastaviť
- Upevnenie bez poškodenia povrchov



kód	dodavateľský kód	Mj	Cena EUR pro Slovensko	C	N
99911-0	090.133A	ks	18,700	C	N

LaserVision, okuliare pre vyššiu viditeľnosť laseru

- Okuliare poskytujú optimálnu viditeľnosť červených laserových čiar na diaľku



kód	dodavateľský kód	Mj	Cena EUR pro Slovensko	C	N
99912-3	020.70A	ks	12,200	C	N

CenterScanner Plus, pomôcka pre vrtanie

- Vysoko presné vrtacie vedenie sa skladá z vysielača a prijímača a **poskytuje bezpečné vyrovnanie vrtacieho kanála pri vrtaní stien a stropov až do 150 cm**
- Ľahko viditeľné LED indikátory a akustické signály poskytujú polohu
- Centrovanie zaisťujú dobre dostupné značkové pomôcky vo vysielači a prijímači
- Požadovanú hĺbku vrtania je možné určiť až do 200 cm pomocou integrovaného LCD displeja
- TX vysielač s detekciou kovu a napätia účinne zabráňuje chybám pri vrtaní
- Pri detekcii cudzích predmetov sa odošle vizuálne a akustické varovanie
- Presné umiestnenie vstupných a výstupných bodov pomocou LED indikátorov
- TX prijímač s integrovanou detekciou kovu a napätia, aby sa zabránilo chybám pri vrtaní
- Zamedzenie zbytočnému vrtaniu



kód	dodavateľský kód	Mj	Cena EUR pro Slovensko	C	N
99912-6	075.300A	ks	713,000	C	N

HandyLaser Plus, laserová vodováha 21 cm

- Univerzálna laserová vodováha umožňuje presné vyrovnanie sklonov
- Merací prístroj má bodový laser pre optické predĺženie, ktorý je možné tiež použiť pre vertikálnu niveláciu presmerovaním lúča pomocou rozdeľovača lúčov
- Vďaka špeciálnym pružinovým svorkám **je táto laserová vodováha obzvlášť užitočná pri pokladaní dlaždíc**
- Magnetický držiak ponúka výhodu hands-free práce na kovových konštrukciách



kód	dodavateľský kód	Mj	Cena EUR pro Slovensko	C	N
99910-3	025.04.0	ks	30,000	C	N

Všetky ceny sú uvedené bez DPH. Táto ponuka je platná len pre firmu a riadi sa všeobecnými obchodnými podmienkami spoločnosti OKENTÉS Slovakia s.r.o., IČO: 36432156, DIČ: SK2022027139, uvedenými na stránkach www.okentes.sk. Platnosť od 10. 7. do 1. 10. 2023.

Laserliner

Domov - Zdravie - čističky vzduchu

AirBreeze 120, čistička vzduchu 120 m³/h

- Kompaktná, výkonná čistička vzduchu má účinný filter 3 v 1 skladajúci sa z predfiltra, filtra HEPA 13 a filtra s aktívnym uhlím pre zdravý vzduch v interiéri
- **Je vhodný pre miestnosti s veľkosťou do 30 metrov štvorcových** (v súlade s NRCC-54013-2011 na základe hodnoty CADR v súlade s GB/T8801-2015)
- Zariadenie filtruje jemné častice kategórie PM 2,5, rovnako ako domáci prach a jemné chlpy domácich zvierat
- **Výrazne znižuje aj koncentráciu peľu (vhodné pre alergikov) a spoľahlivo neutralizuje nepríjemné pachy**
- Štvorstupňový farebný displej poskytuje informácie o stave PM 2,5
- Akonáhle je zariadenie zapnuté, automaticky pracuje na jednej zo štyroch úrovní výkonu v závislosti od stavu PM 2,5
- V obzvlášť tichom režime spánku je prevádzkový hluk iba 20 decibelov a ovládací panel je stlmený
- Funkcia časovača pre úsporu energie vypne zariadenie po vopred nastavenej dobe



kód	dodavateľský kód	Mj	Cena EUR pro Slovensko	C	N
99914-6	085.120A	ks	97,000	C	N

AirBreeze 360UV, čistička vzduchu 360 m³/h

- Výkonná čistička vzduchu má účinný filter 3 v 1 skladajúci sa z predfiltra, filtra HEPA 13 a filtra s aktívnym uhlím pre zdravý vzduch v interiéri
- **Je vhodný pre miestnosti s veľkosťou do 80 metrov štvorcových** (v súlade s NRCC-54013-2011 na základe hodnoty CADR v súlade s GB/T8801-2015)
- Zariadenie filtruje jemné častice PM 2,5, rovnako ako domáci prach a jemné chlpy domácich zvierat
- **Výrazne znižuje aj koncentrácie peľu, deaktivuje vírusy a neutralizuje nepríjemné pachy**
- Užívateľom sú poskytované informácie o stave PM 2,5 prostredníctvom číselného a prepínateľného farebného displeja kvality vzduchu
- K dispozícii sú aj informácie o vlhkosti a teplote
- Akonáhle je zariadenie zapnuté, automaticky pracuje na jednej zo štyroch úrovní výkonu v závislosti od stavu PM 2,5
- Čistý a zdravý vnútorný vzduch vďaka čisteniu účinným filtrom 3 v 1 (predfilter/filter HEPA 13/filter s aktívnym uhlím)
- Výrazné zníženie rizika infekcie vďaka rozsiahlej deaktivácii vírusov a baktérií
- Číselný, štvorstupňový farebný displej pre stav PM 2,5
- 4 nastaviteľné úrovne výkonu
- Automatické nastavenie úrovne výkonu po zapnutí v závislosti od stavu PM 2,5
- Funkcia časovača pre úsporu energie vypne zariadenie po vopred nastavenej dobe



kód	dodavateľský kód	Mj	Cena EUR pro Slovensko	C	N
99915-0	085.360A	ks	262,000	C	N

AirBreeze 510UV, čistička vzduchu 510 m³/h

- Vysoko výkonná čistička vzduchu má účinný filter 3 v 1 skladajúci sa z predfiltra, filtra HEPA 13 a filtra s aktívnym uhlím pre zdravý vzduch v interiéri
- **Je vhodný pre miestnosti s veľkosťou do 110 metrov štvorcových** (v súlade s NRCC-54013-2011 na základe hodnoty CADR v súlade s GB/T8801-2015)
- Zariadenie filtruje jemné častice PM 2,5, rovnako ako domáci prach a jemné chlpy domácich zvierat
- **Výrazne znižuje aj koncentrácie peľu, deaktivuje vírusy a neutralizuje nepríjemné pachy**
- Užívateľom sú poskytované informácie o stave PM 2,5 prostredníctvom číselného a prepínateľného farebného displeja kvality vzduchu
- K dispozícii sú aj informácie o vlhkosti a teplote
- Akonáhle je zariadenie zapnuté, automaticky pracuje na jednej zo štyroch úrovní výkonu v závislosti od stavu PM 2,5
- Čistý a zdravý vnútorný vzduch vďaka čisteniu účinným filtrom 3 v 1 (predfilter/filter HEPA 13/filter s aktívnym uhlím)
- Efektívne odstraňovanie jemných prachových častíc PM 2,5, domáceho prachu a jemných chlpy domácich zvierat
- Výrazné zníženie rizika infekcie vďaka rozsiahlej deaktivácii vírusov a baktérií
- Číselný, štvorstupňový farebný displej pre stav PM 2,5
- 4 nastaviteľné úrovne výkonu
- Automatické nastavenie úrovne výkonu po zapnutí v závislosti od stavu PM 2,5



kód	dodavateľský kód	Mj	Cena EUR pro Slovensko	C	N
99915-3	085.510A	ks	314,000	C	N

ThermoControl Air - teplomer na pečenie

- S týmto akumulátorovým teplomerom dosiahnete dokonalé výsledky varenia všetkých druhov mäsa, hydiny a rýb
- Fáza varenia, teplota jadra a teplota rúry sú merané extrémne presne
- Prenos dát je jednoduchý pomocou aplikácie, ktorá je k dispozícii pre iOS aj Android
- Jasné varovania účinne zaistia, že sa grilované jedlo nepokazí
- Pre dokonalé výsledky prípravy pokrmov z mäsa a rýb
- Presné vyhodnotenie stupňa varenia/teploty jadra
- Efektívne sledovanie teploty rúry
- Jednoduché použitie – žiadne nepohodlné káble
- Možno použiť aj na grilovanie
- Optické a akustické signály z aplikácie zabraňujú pripaľovaniu grilovaného jedla



kód	dodavateľský kód	Mj	Cena EUR pro Slovensko	
99904-0	082.425A	ks	54,000	C N

ThermoMaître - grilovací teplomer

- Profesionálny teplomer na grilovanie, varenie a pečenie umožňuje presné stanovenie vnútornej teploty rôznych druhov mäsa, hydiny a rýb
- Skladacia sonda má merací hrot, ktorý sa ľahko nasadzuje a jej dlhá konštrukcia zabraňuje náhodnému obareniu
- Vysokorychlostná senzorová technológia zaisťuje krátke časy merania
- Displej s optimálnou teplotou varenia pre hovädzie, bravčové, jahňacie, kuracie a rybie mäso poskytujú užívateľovi priame porovnanie
- Praktické puzdro s atraktívnym dizajnom a veľký LC displej umožňujú pohodlné používanie zariadenia
- Presné meranie teploty jadra
- Krátke časy merania vďaka vysokorychlostnej senzorovej technológii
- Ľahko čitateľný displej



kód	dodavateľský kód	Mj	Cena EUR pro Slovensko	
99903-6	082.029A	ks	58,000	C N

ThermoSpot - bezkontaktné infračervené zariadenie pre meranie teploty

- Bezkontaktný infračervený prístroj na meranie teploty je ideálny na stanovenie povrchových teplôt na ťažko dostupných miestach
- Cieľový laser umožňuje jasné zameranie kontrolnej oblasti
- Poslednú nameranú hodnotu je možné uložiť pomocou funkcie auto-hold
- Minimálne a maximálne hodnoty je možné zobrazíť počas nepretržitého merania
- Presné meranie teploty povrchov a materiálov
- Rozsah merania je možné jasne určiť vďaka cieľovému laseru
- Funkcia automatického vypnutia pre úsporu energie, keď sa nepoužíva



kód	dodavateľský kód	Mj	Cena EUR pro Slovensko	
99903-3	082.441A	ks	17,900	C N

Všetky ceny sú uvedené bez DPH. Táto ponuka je platná len pre firmu a riadi sa všeobecnými obchodnými podmienkami spoločnosti OKENTĚS Slovakia s.r.o., IČO: 36432156, DIČ: SK2022027139, uvedenými na stránkach www.okentes.sk. Platnosť od 10. 7. do 1. 10. 2023.

Detské sedadlo MIRELON s úchytkou v tvare autíčka

Vlastnosti:

- Vyrobená z penového polyetylénu MIRELON®
- Dostupné v dvoch farebných vyhotoveniach
- Dostupné v prevedení s dvoma rôznymi úchytkami: autíčko, srdiečko
- Dostupné farebné verzie: zeleno-modrá; ružovo-modrá
- Vynikajúca tepelná izolácia
- Nenasiakavá a chemicky odolná
- Zdravotne a ekologicky nezávadná
- **Rozmer:** 30 × 330 × 330 mm
- **Farba:** zelená

Použitie:

- Ako detský podsedák
- Proti chladu od zeme
- Vhodné na vonkajšie a vnútorné použitie
- Vhodné pre deti od 3 rokov – nebezpečenstvo vdýchnutia



kód	rozměr	tloušťka	barva	značení nebezp.	Mj	Cena EUR pro Slovensko	
00238-0	33cm x 33cm	3cm	zelená s úchytem autíčko	✓	ks	4,260	C N

Detské sedadlo MIRELON s úchytkou v tvare srdiečka

Vlastnosti:

- Vyrobená z penového polyetylénu MIRELON®
- Dostupné v dvoch farebných vyhotoveniach
- Dostupné v prevedení s dvoma rôznymi úchytkami: autíčko, srdiečko
- Dostupné farebné verzie: zeleno-modrá; ružovo-modrá
- Vynikajúca tepelná izolácia
- Nenasiakavá a chemicky odolná
- Zdravotne a ekologicky nezávadná
- **Rozmer:** 30 × 330 × 330 mm
- **Farba:** ružová

Použitie:

- Ako detský podsedák
- Proti chladu od zeme
- Vhodné na vonkajšie a vnútorné použitie
- Vhodné pre deti od 3 rokov – nebezpečenstvo vdýchnutia



kód	rozměr	tloušťka	barva	značení nebezp.	Mj	Cena EUR pro Slovensko	
00238-1	33cm x 33cm	3cm	ružová s úchytem srdičko	✓	ks	4,260	C N

Podložka na kľáčanie MIRELON 52cm x 32cm x hr. 2,5cm

- Vynikajúca tepelná izolácia
- Nenasiakavosť a chemická odolnosť
- Zdravotne a ekologicky nezávadná
- **Rozmer:** 25 × 320 × 520 mm

Použitie:

- Ideálne na prácu na záhrade, pri kladení podláh a pri iných prácach vykonávaných kľáčom
- Zabezpečí komfort a väčšiu pohodu pri práci na zemi
- Zdravotne a ekologicky nezávadná
- Možnosť použiť aj ako izolačné sedátko



kód	rozměr	tloušťka	barva	značení nebezp.	Mj	Cena EUR pro Slovensko	
00238-2	52cm x 52cm	2,5 cm	antracit	✓	ks	3,880	C N

Podložka na kľáčanie MIRELON 52cm x 32cm x hr. 2,5cm s lamináciou PETZ fólie

- Vynikajúca tepelná izolácia
- Nenasiakavosť a chemická odolnosť
- Zdravotne a ekologicky nezávadná
- **Rozmer:** 25 × 320 × 520 mm

Použitie:

- Ideálne na prácu na záhrade, pri kladení podláh a pri iných prácach vykonávaných kľáčom
- Zabezpečí komfort a väčšiu pohodu pri práci na zemi
- Zdravotne a ekologicky nezávadná
- Možnosť použiť aj ako izolačné sedátko



kód	rozměr	tloušťka	barva	značení nebezp.	Mj	Cena EUR pro Slovensko	
00238-3	52cm x 52cm	2,5 cm	antracit s lamináciou PETZ fólie	✓	ks	4,340	C N

Plávajúci valec MIRELON - priemer 67 mm, dĺžka 160 cm

- Plávajúce valce MIRELON® - pomôcka pre plavcov aj neplavcov, zábavná pomôcka pre deti
- Vyrobené z pružného a nenasiakavého penového polyetylénu MIRELON®
- V rôznych farbách podľa potrieb zákazníka – modrá, červená, žltá, zelená, oranžová, fialová
- S pevnými a rovno zarezanými okrajmi, ktoré sa nedrolia a nestrapkajú
- Nie je určená deťom do 3 rokov
- Pred uskladnením predmet opláchnite čistou vodou a následne uložte na suché miesto
- Chránite pred trvalým slnečným žiarením
- Valce sú ľahké a vo vode nadnášajú, preto sú vhodné pre celý rad aktivít
- Aquaerobic, aquafitness, aquagymnastika, cvičenie pre tehotné ženy
- Rehabilitačné cvičenie vo vode
- Plávanie s deťmi, voľné plávanie



dĺžka cm	průměr mm	barva	Mj	Cena EUR pro Slovensko	
160	67	modrá, červená, zelená, fialová, oranžová	ks	3,570	C N

Spojka pre plávajúce valce priemer 67mm - 2 otvory, hrúbka steny 11mm

- Príslušenstvo ku plávajúcemu valcu, pre spájanie a tvorbu zábavných tvarov
- Spojka pre spojenie až dvoch valcov, či vytvorenie kruhu z jedného valca
- Vyrobená z pružného a nenasákavého penového polyetylénu MIRELON®
- S odľahčenou stenou - 11mm
- Dĺžka 20cm
- S pevnými a rovno zarezanými okrajmi, ktoré sa nedrolia a nestrapkajú
- Určené na spájanie pásov s priemerom 67 mm



průměr mm	barva	počet otvorů	Mj	Cena EUR pro Slovensko	
67	žltá, modrá	2	ks	0,969	C N

Vi-Pro Liquid Foil - ochranná tekutá fólia, 20l

- Priesvitný náter na báze mliečnej vodnej emulzie, ktorý je možné aplikovať na farbené alebo nefarbené, zvislé aj vodorovné povrchy ako **dočasnú ochranu**
- Jednoduchá a účinná ochrana okien a dverí počas dopravy a inštalácie
- Jednoduché odstránenie (zlúpnutie) po ukončení doby ochrany
- **Dlhodobá ochrana** pre niektoré neporézne povrchy, ako sú hliník, štandardné biele PVC, sklo, mramor alebo žula, keramika, laminované parkety, povrchy s epoxidovým náterom, atď.
- Uľahčuje odstránenie nečistôt
- Chráni pred špinou, premaľovaním, poškrabávaním, iskrami od zvárania, vodou, vlhkosťou a koróziou
- Dá sa aplikovať bezvzduchovou striekacou pištoľou alebo valčekom

V/PRO



kód	objem	bal. ks	skl. mes	značení nebezp.	Mj	Cena EUR pro Slovensko	D	N
42070-0	20l	1	12		ks	236,000		



Poskytuje ochranu po dobu až 12 mesiacov!

TKK PU FOAM Door Expert - nízkoexpanzná pena pre zárubne, pištoľová, 750ml

- Jednozložková nízkoexpanzná polyuretánová pena pre rýchlu profesionálnu montáž dverných rámov
- Vytvrdzuje so vzdušnou vlhkosťou
- Dobre priľne ku všetkým stavebným materiálom, vrátane dreva, betónu, plynobetónu, tehál, kovu a hliníka
- Doba tvrdnutia je 15 - 45 minút, 1 - 2 minúty po aplikácii sa nelepí na dotyk
- **Čas rezania:** 10 - 12 minút
- **Výdatnosť:** 50 - 70 lineárnych metrov (750ml)
- **Aplikačná teplota:** od +5 °C



kód	objem	bal. ks	skl. mes	značení nebezp.	Mj	Cena EUR pro Slovensko	C	N
60106-0	750ml	12	15	✓	ks	5,800		

Prísavka manipulačná DIEWE - VERLEGO, priemer 115mm, 35kg

- Pre ľahké zdvíhanie a premiestňovanie hladkých dlaždíc a skla do 35 kg



kód	název	Mj	Cena EUR pro Slovensko	C	N
42569-4	Prísavka manipulační DIEWE - VERLEGO	ks	8,900		

DOWSIL 776 InstantFix WB, čierna, 310ml

- Jednozložkový lepiaci silikónový tmel špeciálne navrhnutý pre aplikácie lepenia okien a dverí v manuálnych a automatizovaných procesoch
- Poskytuje okamžitú pevnosť hneď po aplikácii, čím prispieva k vyššej produktivite
- Rýchle vytvrdzovanie, vysoká počiatočná pevnosť
- Možnosť okamžitej manipulácie s lepeným výrobkom
- Skvelá priľnavosť k podkladu, k bežne používaným náterom pre okná a dvere, bez nutnosti použitia prímeru
- Dlhotrvajúca odolnosť voči poveternostným vplyvom, UV žiareniu a extrémnym teplotám
- Vysoká pevnosť v ťahu
- **Okamžitá pevnosť:** 1500 Pa
- **Tvrdosť:** 47 ShA
- **Teplotná odolnosť:** -50 °C až +150 °C
- **Balenie:** 310ml
- **Farba:** čierna



kód	objem	bal. ks	skl. mes	značení nebezp.	Mj	Cena EUR pro Slovensko	D	N
41725-6	310ml	20	12		ks	12,400		

Emfimastic MS60 NG, biela, 290ml

- Jednozložkový elastický nestekavý lepiaci tmel na báze hybridných silanových polymérov bez obsahu rozpúšťadiel a izokyanátov
- Po vytvrdnutí reakcii so vzdušnou vlhkosťou vzniká pružná a odolná hmota
- Tmel je určený na pružné konštrukčné lepenie a tmelenie rôznych materiálov v priemysle aj v stavebníctve
- Výborná priľnavosť na väčšinu bežných materiálov, napr. sklo, drevo, eloxovaný hliník, lakovaný kov, betón, kamenina atď.
- Vysoká elasticita, výborná tvarová pamäť, pevnosť v ťahu a strihu, ľahká aplikácia
- Odolnosť proti poveternostným vplyvom a UV žiareniu a vibráciám
- Vhodný na najrôznejšie aplikácie - pri výrobe dopravných prostriedkov, chladiacich návesov, lodí, vagonov, autobusov, chladiacich, klimatizačných a ventilačných jednotiek vrátane ich rozvodov a sendvičových panelov
- **Hustota:** 1,27 g/cm³ - čierna, 1,34 g/cm³ - ostatné farby
- **Tvrdosť:** cca 50 ShA
- **Teplotná odolnosť:** -40 °C až +100 °C
- **Vytvorenie povrchovej šupky:** 20 ± 10 min
- **Balenie:** 290ml
- **Farba:** biela, šedá, čierna



kód	objem	bal. ks	skl. mes	značení nebezp.	Mj	Cena EUR pro Slovensko	C	N
45036-8	290ml	25	12		ks	5,800		

Všetky ceny sú uvedené bez DPH. Táto ponuka je platná len pre firmu a riadi sa všeobecnými obchodnými podmienkami spoločnosti OKENTĚS Slovakia s.r.o., IČO: 36432156, DIČ: SK2022027139, uvedenými na stránkach www.okentes.sk. Platnosť od 10. 7. do 1. 10. 2023.

TKK PU TOP FOAM - štandardná pena pištoľová, 750ml

- Jednozložková polyuretánová pena pre rýchle a ľahké vyplnenie otvorov a na montáž okien a dverí
- Vytvrdzuje so vzdušnou vlhkosťou
- Doba tvrdnutia je 1,5-5 hodín, 5-10 minút po aplikácii už nelepí na dotyk
- Dobré priľne ku všetkým stavebným materiálom, vrátane dreva, betónu, plynobetónu, tehál, kovu, skla a hliníka
- Po aplikácii sa objem zväčší 2-3krát
- **Výdatnosť:** 42 – 47l
- **Aplikačná teplota:** od + 5 °C



~~5.000~~
4.150 Eur/ks
-17%



★ akčná cena, bez možnosti ďalšej zľavy

TKK PU FOAM Window & Door - nízkoexpanzná pena pištoľová, 750ml

- Polyuretánová pena je špeciálne navrhnutá pre profesionálnu montáž okien a dverí
- Vytvrdzuje so vzdušnou vlhkosťou a po aplikácii má minimálnu expanziu
- Dobré priľne ku všetkým stavebným materiálom, vrátane dreva, betónu, plynobetónu, tehál, kovu a hliníka
- **Výdatnosť:** 42 – 47l
- **Aplikačná teplota:** od + 5 °C



~~5.350~~
4.441 Eur/ks
-17%



★ akčná cena, bez možnosti ďalšej zľavy

TKK PU TOP FOAM XXL All Season - nízkoexpanzná mega pena celoročná pištoľová, 870ml

- Jednozložková nízkoexpanzná polyuretánová pena pre vyplnenie širších otvorov, izoláciu a rýchlu a jednoduchú montáž okien a dverí
- Doba tvrdnutia je 1,5 - 8 hodín, 5 - 10 minút po aplikácii sa nelepí na dotyk
- Dobré priľne ku všetkým stavebným materiálom
- **Aplikačná teplota:** od -10 °C (celoročné použitie)



~~7.150~~
3.847 Eur/ks
-46%



★ akčná cena, bez možnosti ďalšej zľavy

TKK PU FIX Building Block Adhesive - PU lepidlo na murivo, pištoľové, 800ml

- Jednozložkové nízkoexpanzné polyuretánové lepidlo s vysokou konečnou pevnosťou, určené na murovanie tvorných priečok a lepenie rôznych stavebných materiálov
- Dobré priľne ku všetkým stavebným materiálom - tehly, betón, plynobetón, kameň, drevo a ďalšie
- **Výdatnosť:** 60 - 80 lineárnych metrov (800ml)
- **Aplikačná teplota:** od + 5 °C



~~7.950~~
6.599 Eur/ks
-17%



★ akčná cena, bez možnosti ďalšej zľavy

TEKAPUR Insulation Adhesive - pena na lepenie izolačných dosiek, 750ml

- **Aplikácia:** od + 5 °C (podklad), 20-25 °C (dóza)
- **Vytvrdenie:** 1 - 2 hod závisí na teplote a vlhkosti
- **Nelepivosť:** 6-12min
- **Tepl. odolnosť:** - 40 až +90 °C
- **Výdatnosť:** cca do 43 - 47 l (60 - 80 lineárnych metrov)
- **Trieda horľavosti E**



~~6.400~~
5.120 Eur/ks
-20%



★ akčná cena, bez možnosti ďalšej zľavy

3MONT PU FLEX elastická pištoľová pena, 750ml

- Jednozložková polyuretánová pištoľová pena s veľmi vysokou elasticitou používaná na fixáciu a montáž
- **Teplotná odolnosť:** od -40 °C do +90 °C
- **Aplikačná teplota:** od +5 °C do +25 °C
- **Výdatnosť:** cca 45 - 50l voľnej peny z dózy 750ml
- **Čas rezania:** 25 - 40 minút
- **Zvuková izolácia:** 58 dB
- **Farba:** žltá



~~7.100~~
5.680 Eur/ks
-20%



★ akčná cena, bez možnosti ďalšej zľavy

Aplikačná pištoľ TKK typ 826



Pištoľ 826
za 0,39€
pri odbere min. 2 kartónov
PUR pien TKK
(24 ks peny)



TEKASIL COLOR Sanitar neutral profi, biela, 300ml

- Je neutrálna, jednozložková silikónová hmota tvrdnúca v kontakte so vzdušnou vlhkosťou, vhodná na tesnenie medzi rôznymi materiálmi na vlhkých miestach
- Na použitie v kuchyniach, kúpeľniach, sprchovacích kútoch, v nemocniciach, školách a reštauráciách
- **Farba:** transparent, biela, béžová - bahama, karamel, jazmín, Manhattan - svetlo šedá, šedá, hnedá, antracit a čierna
- **Teplotná odolnosť:** -40 až +180 °C
- **Objem:** 300ml



D3-22



~~4.920~~
4.084 Eur/ks
-17%

Akčná ponuka platí pre všetky farby.

★ akčná cena, bez možnosti ďalšej zľavy

TEKASIL NEUTRAL profi (oxim), transparent, 600ml

- Používa sa na zasklievanie drevených, hliníkových a PVC okien, tesnenie dilatčných škár
- Dobrá príľnavosť na sklo, drevo, betón, keramiku, hliník, tehly, kov, porcelán a väčšinu plastov
- Vhodný na tmelenie a lepenie v elektrotechnickom, strojárskom a automobilovom priemysle a tiež pri stavbe lodí
- **Teplotná odolnosť:** -40 až +180 °C
- **Aplikačná teplota:** +5 až +40 °C
- **Farba:** transparent
- **Objem:** 600ml



D1-24



~~7.600~~
6.080 Eur/ks
-20%

★ akčná cena, bez možnosti ďalšej zľavy

TEKASIL T, čierny, 1.42 PLN, 600ml

- Jednozložková neutrálna silikónová tesniaca hmota, ktorá tvrdne v kontakte so vzdušnou vlhkosťou
- Používa sa pri výrobe izolačných skiel
- Izolačné sklá vyrobené s Tekasilom T sú vhodné pre strechy, autobusy aj vlaky
- Nespôsobuje koróziu



K149



~~8.400~~
6.720 Eur/ks
-20%

★ akčná cena, bez možnosti ďalšej zľavy

FIX Expert Anchor PE - chemická kotva polyester s ETA certifikáciou, 300 ml

- Dvojfázové lepidlo na báze polyesteru s certifikátom ETA (Európske technické posúdenie) pre kotvenie do kameňa, betónu alebo tehál
- Vhodné pre vnútorné a vonkajšie použitie aj pri nízkych teplotách až do -10 °C
- Použitie vo vlhkom a suchom betóne
- **Teplotná odolnosť:** -40 °C až +80 °C



~~7.850~~
6.280 Eur/ks
-20%

★ akčná cena, bez možnosti ďalšej zľavy

FIX Expert Fast & Extreme lepidlo, 290ml, biela

- Univerzálne lepidlo s vysokou počiatočnou lepiacou silou
- Vynikajúca príľnavosť k betónu, mramoru, keramike, tehľám, železu, k oceli, hliníku, sklu, PVC, polyesteru, korku, plechu, drevu, preglejke a pod. (nevhodné na lepenie PE, PP, PTFE)
- Ľahko je možné nanášať aj na trochu vlhké podklady
- **Aplikačná teplota:** +5 °C až +30 °C
- **Tvrdosť Shore A:** 55±5
- **Teplotná odolnosť:** -40 °C až +90 °C
- **Nosnosť:** 320 kg/m²



K152



~~5.300~~
4.240 Eur/ks
-20%

★ akčná cena, bez možnosti ďalšej zľavy



Technické spreje TKK

- TKK Clean Protect Multipurpose - silikónový sprej 400ml
- TKK Clean Protect PTFE Dry Lubricant - teflónové mazivo 400ml
- TKK Clean Protect Universal White Grease - univerzálne mazivo 400ml
- TKK Clean Protect TK40 SMH (MF101) 400ml
- TKK Clean Protect Brake Cleaner - čistíč brzd 400ml
- TKK Clean Protect Welding - zvarčiaci sprej 400ml
- TKK Clean Protect Degrip spray - uvoľňovač skrutiek 400ml
- TKK Clean Protect Universal Cleaner - univerzálny čistíč 400ml
- TKK Clean Protect Industrial Cleaner - priemyselný čistíč 400ml
- TKK Clean Protect Inox Cleaner - čistíč na nerez 400ml
- TKK Clean Protect Contact Cleaner - elektro kontaktný sprej 400ml
- TKK Clean Protect Drill & Cut Oil - olej na vrtanie a rezanie sprej 400ml
- TKK Clean Protect Mat Zinc - zinkový sprej - matný 400ml
- TKK Clean Protect Shiny Zinc - zinkový sprej - lesklý 400ml
- TKK Clean Protect Marking spray - značkovací sprej - oranžová 500ml
- TKK Clean Protect Marking spray - značkovací sprej - červená 500ml
- TKK Clean Protect Compressed Air - stlačený vzduch sprej 400ml



-20%

AKČNÁ ZĽAVA platí pre všetky technické spreje TKK



Všetky ceny sú uvedené bez DPH. Táto ponuka je platná len pre firmu a riadi sa všeobecnými obchodnými podmienkami spoločnosti OKENTĚS Slovakia s.r.o., IČO: 36432156, DIČ: SK2022027139, uvedenými na stránkach www.okentes.sk. Platnosť od 10. 7. do 1. 10. 2023.

FM343 Low Expansion Foam - nízkoexpanzná píštoľová MAX pena, 850ml

- Dlhodobovo vyskúšaný a veľmi obľúbený model polyuretánovej peny, FM343 je charakteristická najmä svojou vynikajúcou štruktúrou po vytvrdnutí aj pri aplikácii pri nízkych teplotách
- **Aplikácia od -10 °C do +35 °C**
- Na dávkovanie peny z dózy je potrebná aplikačná píštoľ alebo aplikačná rúrka AA210 (nie sú súčasťou balenia)
- **Farba:** zelená
- **Objem:** 850 ml

illbruck
making it perfect.

~~7.250~~
3.838 Eur/ks **-47%**

★ akčná cena, bez možnosti ďalšej zľavy

K129

i3

FA151 Neutrálny silikónový tmel, transparent, 310 ml

- FA151 je jednozložkový neutrálny silikón určený na zasklievanie a na tmelenie kontaktných aj dilatačných spár
- Materiál je dlhodobovo elastický, UV odolný, odolný voči poveternostným vplyvom, s prínavosťou na široké spektrum materiálov
- **Aplikácia:** od +5 °C do +40 °C

Akčná zľava platí aj pre balenie 600ml.

illbruck
making it perfect.

~~5.250~~
4.358 Eur/ks **-17%**

★ akčná cena, bez možnosti ďalšej zľavy

K130

SP925 Flexible Seal Coating, tekutá membrána, antracit (RAL 7016), 600ml

- Tesniaca hmota špeciálne vyvinutá na zabezpečenie vzduchotesnosti a vodotesnosti v miestach, ktoré možno ťažko utesniť bežnými tmeľmi, fóliami a pod.
- SP925 možno rozotierať štetcom alebo rozstrekom, a tak je možné ľahko utesniť zložité detaily
- **Aplikácia:** od +5 °C do +40 °C
- UV a poveternostné podmienky
- Bez rozpúšťadiel

illbruck
making it perfect.

~~8.700~~
7.221 Eur/ks **-17%**

★ akčná cena, bez možnosti ďalšej zľavy

K131

i3

ME508 Samolepiaca okenná fólia TwinAktiv VV, 70 mm, 75m v boxe

- Unikátna celoplošne lepiaca okenná fólia s premenlivou priepustnosťou pre vodnú paru, ktorá je vybavená celoplošne vysoko lepidlom
- Fólia mení svoju priechodnosť voči vodným parám podľa meniacej sa vlhkosti prostredia
- **Aplikácia:** od -5 °C do +40 °C
- **Rozmer:** 70mm / 75m v boxe
- Vhodná do interiéru aj exteriéru

Akčná zľava platí aj pre balenie 12,5m v boxe.

illbruck
making it perfect.

~~92.000~~
76.360 Eur/ks **-17%**

★ akčná cena, bez možnosti ďalšej zľavy

K126

i3

ME350 Okenné fólie interier VV 70 mm EW/25m

- Celoplošne lepiace okenné fólie s vysoko lepidlom, ktoré príľne na celý rad bežných podkladov bez nutnosti používať impregnáciu
- Okenná fólia Interier VV je určená na vytvorenie vzduchotesnej izolačnej vrstvy na interierovej strane pripájajúcej spáry
- Nový dizajn fólie a použité lepidlo aj oddelený dvojitelný liner robia aplikáciu fólie ľahšou a rýchlejšou

Akčná zľava platí aj pre šírku 100mm.

illbruck
making it perfect.

~~1.220~~
1.037 Eur/ks **-15%**

★ akčná cena, bez možnosti ďalšej zľavy

K125

i3

ME351 Okenné fólie exteriér VV 70 mm EW/25m

- Celoplošne lepiace okenné fólie s vysoko lepidlom, ktoré príľne na celý rad bežných podkladov bez nutnosti používať impregnáciu
- Okenná fólia exteriér VV je určená na vytvorenie hydroizolačnej vrstvy na exteriérovej strane pripájajúcej spáry
- Nový dizajn fólie a použité lepidlo aj oddelený dvojitelný liner robia aplikáciu fólie ľahšou a rýchlejšou

Akčná zľava platí aj pre šírku 100mm.

illbruck
making it perfect.

~~1.220~~
1.037 Eur/ks **-15%**

★ akčná cena, bez možnosti ďalšej zľavy

K126

i3

Aplikačná píštoľ Illbruck typ AA230

- Cenovo dostupný aplikátor na polyuretánové peny
- Vhodný najmä na občasné používanie kutilmi aj profesionálmi a pod.
- **Telo píštole:** termoplast
- **Rukoväť:** termoplast
- **Poteřionované časti:** žiadne
- **Farba:** zelená

illbruck
making it perfect.



Píštoľ Illbruck AA230 za 0,1€
pri odbere min. 2 kartónov pien Illbruck (24 ks pien) okrem FM343



SILLEN EURO 11, hnedá, 25m

- Tesnenie slúži ako tesniaci, tepelne a zvukovo izolačný prvok v rekonštrukcii rámov okien
- Umiestnenie tesnenia do zástavbového priestoru sa vykonáva technológiou drážok

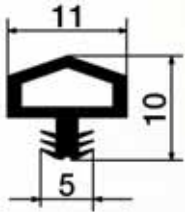

K007

SILLEN

~~1.210~~
0.968
Eur/ks

-20%

★ akčná cena, bez možnosti ďalšej zľavy

Akčná zľava platí pre všetky farebné odtiene.

SILLEN EURO 5150, hnedá, 25m

- Pre okná a dvere novej generácie, tzv. EURO okná alebo do drážok v drevených alebo kovových rámoch
- Tento rad je vhodný pre výrobcov okien

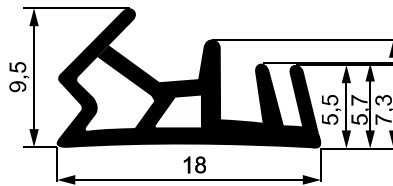

K007

SILLEN

~~1.710~~
1.454
Eur/ks

-15%

★ akčná cena, bez možnosti ďalšej zľavy

Akčná zľava platí pre všetky farebné odtiene.

PROFIL 7150 ACF, béžová, 200m

- Výška hlavy profilu: 12 mm
- Tesniaca medzera: 5 mm
- Hĺbka drážky: 8 mm
- Šírka drážky: 5 mm

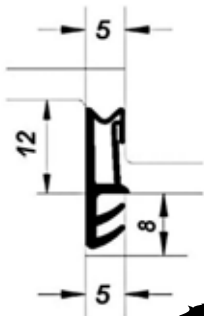

K016

PRIMO

~~0.925~~
0.740
Eur/ks

-20%

★ akčná cena, bez možnosti ďalšej zľavy

Akčná zľava platí pre všetky farebné odtiene.

PROFIL 3216 EV, svetlo béžová, 100m

- Výška hlavy profilu: 15 mm
- Tesniaca medzera: 5 mm
- Hĺbka drážky: 7 mm
- Šírka drážky: 4 mm

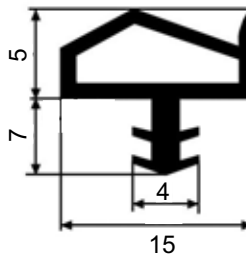

K017

PRIMO

~~0.650~~
0.520
Eur/ks

-20%

★ akčná cena, bez možnosti ďalšej zľavy

Akčná zľava platí pre všetky farebné odtiene.

PROFIL 3967 KS EV, hnedá, 100

- Tesniaci profil dverí - na polyuretánové a syntetické nátery alebo laky
- Falc: 12 mm
- Tesniaca medzera: 5 mm
- Hĺbka drážky: 7 mm
- Šírka drážky: 3-4 mm

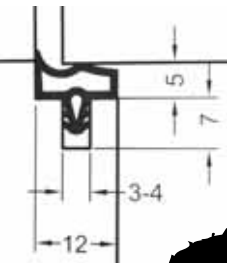

K017

PRIMO

~~0.484~~
0.387
Eur/ks

-20%

★ akčná cena, bez možnosti ďalšej zľavy

Akčná zľava platí pre všetky farebné odtiene.

S-1172 Tesný profil do PVC okien - ALUPLAST, čierna, 25m

- Tesniace profily do PVC okien sú vyrobené z vysokokvalitného EPDM materiálu (60° ShA)
- Použiteľné pre bežne dostupné PVC systémy, napr. ALUPLAST, DECEUNINCK, KÖMMERLING, SALAMANDER, VEKA atď.
- Farba: čierna

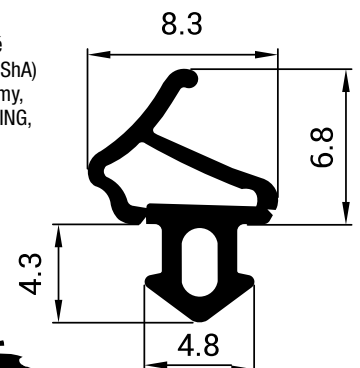

SR SANOK RUBBER

~~0.434~~
0.347
Eur/ks

-20%

★ akčná cena, bez možnosti ďalšej zľavy

Akčná zľava platí pre všetky renováčne profily Sanok.

Všetky ceny sú uvedené bez DPH. Táto ponuka je platná len pre firmu a riadi sa všeobecnými obchodnými podmienkami spoločnosti OKENTĚS Slovakia s.r.o., IČO: 36432156, DIČ: SK2022027139, uvedenými na stránkach www.okentes.sk. Platnosť od 10.7. do 1.10.2023.

Maskovacia páska SUN CORE PRO, papierovo-hladká, vonkajšia, 18 x 50/120 °C, SCHULLER

- Originálna papierová páska Washi z Japonska s akrylovým lepidlom zabezpečuje ostré hrany a čisté línie pri maľovaní a lakovaní
- Vodoodpudivá, odolná voči rozpúšťadlám a UV žiareniu, na prácu v interiéri aj exteriéri
- **Teplotná odolnosť:** 120 °C krátkodobou



Akčná zľava platí pre všetky rozmery výrobu.

~~3.280~~
2.624 Eur/ks **-20%**

★ akčná cena, bez možnosti ďalšej zľavy



Protiprachové dvere STARDUST, 1,1 x 2,2m, SCHULLER

- Protiprachové dvere vyrobené z polypropylénového prachu nepriepustného rúna, obojstranne otvárateľné, vysokokvalitný zips



~~7.300~~
6.205 Eur/ks **-15%**

★ akčná cena, bez možnosti ďalšej zľavy



Plochý štetec ALLROUND L, vel. 30mm, SCHULLER

- Plochý štetec
- **Veľkosť:** 30 mm



D2-04

Akčná zľava platí aj pre ďalšie rozmery.

~~1.740~~
1.479 Eur/ks **-15%**

★ akčná cena, bez možnosti ďalšej zľavy



Valček MINI MICROLINE PRE HK, mikrovlnáknó 100/17mm, chl p 17mm, SCHULLER

- MICROLINE PRE rad: Profi kvalita z najlepšieho mikrovlnákna
- Potah nepúšťa chl p a tvorí jemnozrnnú štruktúru na povrchu
- Všetky valčeky majú okrajové zastrihnutie, to zaručuje, že nezanechávajú po stranách pružky väčšieho množstva farby



Akčná zľava platí aj pre ďalšie rozmery.

~~0.785~~
0.667 Eur/ks **-15%**

★ akčná cena, bez možnosti ďalšej zľavy



Scotch 19mmx50m baliaca páska transparent - pozdĺžne sklené vlákna

- Používa sa najmä na pripevnenie škatúl na paletách, na opravy roztrhnutých a poškodených škatúl, zväzovanie ľahkých výrobkov a uzatváranie a vystužovanie drevovláknitých škatúl
- Je pozdĺžne vystužená sklenenými vláknami



3M

~~4.190~~
2.933 Eur/ks **-30%**

★ akčná cena, bez možnosti ďalšej zľavy

PVC krycia páska 722, 48mm x 33m / žltá

- Krycia páska na použitie pri fasádnych a murárskych prácach ako ochrana drevených a plastových profilov, dielcov a rámov okien a dverí pri nástreku farieb
- Má vysokú príľnavosť a nezanecháva stopy po lepidle
- **Tlmiče:** 0,130 mm
- **Celkový tl.:** 0,150 mm



K092

~~3.990~~
3.192 Eur/ks **-20%**

★ akčná cena, bez možnosti ďalšej zľavy

Prostriedky na ochranu dreva a nátery na drevo LIGNOFIX

Akčná zľava platí pre celý náš sortiment prostriedkov LIGNOFIX **-20%**



Prisávka manipulačná EDMA - 1, ALU, 30/40kg

- 1x hlava - priemer 120mm
- **Maximálna nosnosť:** zvislo 30 - 40kg, horizontálne 40 - 50kg



D3-52

Akčná zľava platí aj pre ostatné prisávky EDMA.

~~27.100~~
18.970 Eur/ks

-30%

★ akčná cena, bez možnosti ďalšej zľavy

Ručný sponkovač NOVUS J-25 metal power kov, ADHG

- Malý profesionálny sponkovač s malým spätným rázom a odolným púzdom z ľahkého zinku pre prácu v domácnosti, domácich majstrov a dielne
- Pracuje s tenkými drôtenými a plochými drôtenými sponkami až 10 mm
- Pracuje so sponkami do kladivového sponkovača H a G



K280

NOVUS

~~36.000~~
27.000 Eur/ks

-25%

★ akčná cena, bez možnosti ďalšej zľavy

Vozík na dosky G1, 0-70mm

- Isté vedenie nákladu
- Pozinkovaná konštrukcia
- Nešpiní podlahy



D1-32

Akčná zľava platí pre všetky druhy vozíkov na dosky.

~~93.500~~
74.800 Eur/ks

-20%

★ akčná cena, bez možnosti ďalšej zľavy

VVN Vodováha 600mm, 2 libely, HORIZONT

- Horizont vodováha s dvoma libelami, presnosť 0,5mm/m = 0,0285°
- Eloxovaný oteruvzdorný povrch
- Hrúbka steny ALU profilu 1,5mm
- Kvapalina v libelách je UV stabilizovaná a fluorescenčná
- Vodováha je odolná proti prevádzkovým nárazom
- 10 rokov záruka na libely, KAŽDÝ KUS ELEKTRONICKY TESTOVANÝ



K291

Akčná zľava platí pre všetky rozmery.

~~13.300~~
10.640 Eur/ks

-20%

★ akčná cena, bez možnosti ďalšej zľavy

Uholník stolársky multifunkčný 180mm, FESTA ALU

- Profesionálny multifunkčný stolársky uholník
- Stupnice a špeciálne výrezy, naznačené uhlami pre široký rozsah použitia, zameranie, značenie a práce s drevom, kovmi, plastmi apod.
- Vhodný pre profesionálov aj náročných domácich majstrov a modelárov



FESTA
PROFESIONÁLNI NÁRADI

Akčná zľava platí aj pre variantu 14421.

~~9.000~~
7.200 Eur/ks

-20%

★ akčná cena, bez možnosti ďalšej zľavy

Stolárske stužidlo oceľové 300x105mm

- Rázvor čelústi 0 - 300mm
- Na profesionálne použitie, na upevnenie, zovretie a stiahnutie rôznych druhov materiálov pre ďalšie spracovanie - lepenie, zváranie, montáž...
- ČESKÝ VÝROBOK!



K290

Akčná zľava platí aj pre všetky rozmery.

~~21.900~~
17.520 Eur/ks

-20%

★ akčná cena, bez možnosti ďalšej zľavy

Kotúče HERMAN

Profesionálne rezné kotúče HERMAN

- Nástroje strednej až vysokej tvrdosti spojiva
- Zrznosť medzi jemnou až strednou zrznosťou korundového zrna
- Vhodnou kombináciou zrznosť a tvrdosti spojiva je dosiahnutý vynikajúci pomer medzi životnosťou nástroja a rýchlosťou rezu pre všetky bežne používané oceľové materiály
- Široké použitie v náročných priemyselných podmienkach pri rezaní profilovej ocele, oceľových trubiek a ďalších výrobkov z ocele

Profesionálne brúsne kotúče HERMAN

- Nástroje s pomerne vysokou tvrdosťou spojiva a veľmi dobrou životnosťou
- Redukovaná prašnosť pri brúsení oceľových materiálov
- Stredne silná až hrubá zrznosť korundovaného zrna
- Určený najmä na brúsenie ocelí s nižšou tvrdosťou, malých plôch, brúsenie hrán a zvarov
- Široké použitie v náročných priemyselných podmienkach pri rezaní profilovej ocele, oceľových rúrok a ďalších výrobkov z ocele

Profesionálne lamelové kotúče (korund) HERMAN

- Brúsenie hrán, zvarov a drsných plôch
- Brúsenie, leštenie a povrchové opracovanie liatiny, hliníka, bronzu, mosadze, medi a ďalších ušľachtilých kovov, podmienene vhodný pre nerez, ocele vyšších pevností a pod.
- Odstraňovanie lakov, korózie a vyrovnávanie plôch po bodovom zváraní
- Korundové prevedenie
- Zhustené usporiadanie lamiel zvyšuje životnosť kotúča pri maximálnom zaťažení



AKCIOVÁ ZĽAVA platí pre všetky rezné, brúsne a lamelové kotúče HERMAN

-30%

Všetky ceny sú uvedené bez DPH. Táto ponuka je platná len pre firmu a riadi sa všeobecnými obchodnými podmienkami spoločnosti OKENTĚS Slovakia s.r.o., IČO: 36432156, DIČ: SK2022027139, uvedenými na stránkach www.okentes.sk. Platnosť od 10. 7. do 1. 10. 2023.

FLEXI lepidlo GF50, 22l / 17kg, transparent

- Kontaktní stříkácí lepidlo se síťovým nástřikem a nízkým zápachem
- Rychleschnoucí, s dlouhým otevřeným časem (60 minut)
- **Použití:** určeno pro řemeslníky, čalouníky i pro aplikace v automobilovém průmyslu
- **Teplotní odolnost:** do 95 °C
- **Objem:** 500ml spray a 22l kanistr
- **Výdatnost:** 150m² (kanistr)
- **Čas schnutí:** 2 – 3 minuty
- **Barva:** transparent



FL EXI
SPRAY

~~253.000~~
215.050
Eur/ks

-15%

★ akčná cena, bez možnosti ďalšej zľavy

TensorGrip obrúsky S500 priemyselné / 75ks

- Obrúsky TensorGrip S500 vyčistia: lepidlá, tmely, farby, oleje, mastnoty, nečistoty a oveľa viac
- 75 ks obrúskov v balení
- Obrúsky s hrubou a hladkou stranou



Tensorgrip
Adhesives That Outperform

~~11.500~~
9.200
Eur/ks

-20%

★ akčná cena, bez možnosti ďalšej zľavy

Lepidlo Emfimastic High Power, 290ml

- Rýchle fixačné a pevnostné lepenie
- Vysoká počítateľná priľnavosť
- Určený na jednoduché použitie
- Šetrný k životnému prostrediu
- **Konečná tvrdosť Shore A:** cca 60 po 14 dňoch
- **Teplotná odolnosť:** -40 až +100 °C
- **Farba:** biela
- **Objem:** 290ml



Emfi
A 3M Company

~~5.600~~
4.760
Eur/ks

-15%

★ akčná cena, bez možnosti ďalšej zľavy

EMFIMASTIC PU 40 - polyuretánový tmel, sivá, 300ml

- Má veľmi dobrú príľnavosť na takmer všetky stavebné povrchy
- Je vhodný na lepenie a tmelenie väčšiny materiálov, ako betón, drevo, kov (aj lakovaný), hliník, polyester, sklo, PVC, keramika, kamenina, keramické a betónové obklady
- **Tvrdosť:** 40 ShA
- **Farba:** sivá
- **Objem:** 300ml



Emfi
A 3M Company

~~4.150~~
3.528
Eur/ks

-15%

★ akčná cena, bez možnosti ďalšej zľavy

Akčná zľava platí pre všetky farebné odtiene.

PU700 Stone & Wood Adhesive - lepidlo D4 pre kameň a drevo, 750 ml

- Vysokopevnostné polyuretánové lepidlo, určené pre aplikácie v stavebníctve a drevopriemysle
- Lepidlo má veľmi dobrú príľnavosť na bežné porézne materiály, ako sú drevo, betón, tehla
- Trieda odolnosti lepeného spoja D4 podľa EN204
- Výdatnosť cca 45m húsenice s priemerom cca 3cm
- **Aplikácia:** od -5 °C do +35 °C
- **Farba:** krémová



illbruck
making it perfect.

~~11.000~~
8.800
Eur/ks

-20%

★ akčná cena, bez možnosti ďalšej zľavy

KLEIBERIT 536.0 StairMaster 2K, 210ml

- Nestlačiteľné 2-K PUR expanzné lepidlo pre montáž schodiskových stupňov, dvereňných prahov a okenných parapetov
- **Výdatnosť:** ca. 3,3 l voľnej peny vystačujúca na 1 - 2 stupne
- **Štartovací čas:** 35 sec
- **Čas na pokladanie:** 120 sec
- **Krájateľnosť:** 8-10 min
- **Zaťažiteľnosť:** 20 min



KLEIBERIT
ADHESIVES • COATINGS

~~5.700~~
4.845
Eur/ks

-15%

★ akčná cena, bez možnosti ďalšej zľavy

KLEIBERIT 300.0, 10kg

- Priemyselné lepidlo pre vodovzdorné spoje podľa DIN EN 204, kvalita spoja D3
- Lepenie okien a dverí
- Plošné lepenie HPL materiálov
- Plošné lepenie panelov a deliacich stien
- Lepenie tvrdých a exotických drevin, napr. výroba schodísk
- Vhodné na dyhovanie, lepenie vo VF poli



KLEIBERIT
ADHESIVES • COATINGS

~~54.500~~
46.325
Eur/ks

-15%

★ akčná cena, bez možnosti ďalšej zľavy

NEXO PUR lepidlo D4 - 15 - 0,8kg

- Lepidlo NEXO PUR D4 - 15 je určené na lepenie suchého a mokrého dreva, drevených prvkov v stavebníctve, okenných rámov, schodísk, na spájanie dreva s polystyrénom, minerálnou a sklenenou vlnou, PUR penou, kartónom, kovovými povrchmi, stavebnými papiermi, pre spájanie betónových dosiek a iných materiálov
- Prípravok vyhovuje požiadavkám triedy nepriepustnosti D4, spĺňa normu PN-EN 204



NEXO^{HB}

~~9.650~~
7.720
Eur/ks

-20%

★ akčná cena, bez možnosti ďalšej zľavy

Zadlabací zámok magnetický FAB 190/140 NEW BB/72/85 P/L polochromát + nastaviteľný protiplech

- Jednozárpadový, pravoľavý zámok
- Určený pre interiérové jednokrídlové dvere
- Otvory v bočných doskách s priemerom 8mm umožňujú použitie dvojdielného kovania (rozetové)
- Protiplech je súčasťou dodávky
- Magnetická streľka sa automaticky vysunie pri zatvorení dverí, pri otvorení sa mechanicky zasunie

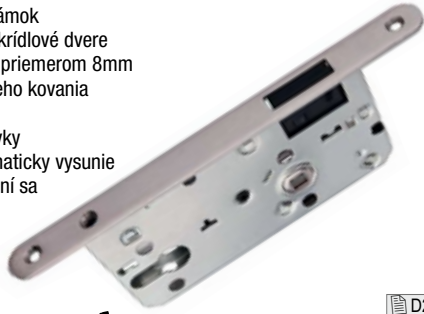

D2-31

- PZ
- BB
- WC

Akčná zľava platí aj pre ďalšie varianty výrobku.

FAB
ASSA ABLOY

~~18.000~~
13.500 Eur/ks
-25%

★ akčná cena, bez možnosti ďalšej zľavy

2411 Elektrický otvárač FAB Profi, 20-24V AC/DC

- Pevná oceľová západka (vylomenie 490 kg)
- Symetrický konštrukčný tvar
- Vyrobené v Českej republike
- Rozšírená záruka 5 rokov



K224

Akčná zľava platí aj pre ďalšie varianty výrobku.

FAB
ASSA ABLOY

~~45.700~~
36.560 Eur/ks
-20%

★ akčná cena, bez možnosti ďalšej zľavy

DC140 zatvárač, lomené ramienko, EN 2/3/4/5, strieborný

- Dverový zatvárač s hrebeňovou technológiou a lomeným ramienkom
- Pre požiarne odolné a dymotesné dvere
- Pre dvere do šírky 1250mm a váhy 100kg
- Rozsah sily EN 2/3/4/5 (nastavenie sily podľa inštalácie)
- Uhol otvorenia do 180°, pri inštalácii sily zatvárača EN5 je max. uhol otvorenia 125°
- Osvedčenie o zhode s normou EN 1154
- Použitie pre ľavé a pravé dvere
- Plynulo nastaviteľná rýchlosť zatvárania, dovieranie dverí a uhla otvorenia (back-check)



K227



FAB
ASSA ABLOY

~~53.500~~
42.800 Eur/ks
-20%

★ akčná cena, bez možnosti ďalšej zľavy

ESTETIC 80/A - 3D univerzálny skrytý záves, nikel satin 8054

- Obojstranný skrytý pánt s krytkami (pravoľavý)
- Nastaviteľný v 3 smeroch
- Úspešne testované na 400 000 cyklov pri hmotnosti dverí 80kg



K198

Regulácia v 3 smeroch

Akčná zľava platí aj pre ďalšie povrchové úpravy.

GEMOM
moatti

~~21.500~~
17.200 Eur/ks
-20%

★ akčná cena, bez možnosti ďalšej zľavy

ESTETIC 4001/A Skrytý záves s krytkami, nikel 8050

- Pravoľavý skrytý záves s PVC krytkami
- Nastaviteľný v 3 smeroch 3D (zvisle ± 2 mm, vodorovne ± 2 mm, nastavenie hĺbky ± 1 mm)
- **Nosnosť na 2 závesy pri šírke dverí 900 mm je 60 kg**
- Nahrádza skrytý záves ESTETIC 40/A
- Povrchová úprava: nikel 8050, nikel satin 8054, chróm satin 8060, mosadz 8031, biela 9016, čierna 9005
- Klasifikácie podľa EN 1935: 2 7 3 0 1 0 0 10



Regulácia v 3 smeroch

GEMOM
moatti

~~17.200~~
13.760 Eur/ks
-20%

★ akčná cena, bez možnosti ďalšej zľavy

Akčná zľava platí aj pre ďalšie povrchové úpravy.

Rostex bezpečnostné kovanie 802, Cr-nerez, kn+k, PZ/72

- Bezpečnostné kovanie je určené na vstupné dvere otvárané dovnútra aj von
- Hrúbka dverí 38-55 mm, ďalej po 15 mm až do hrúbky dverí 100 mm
- Odporúčame použiť cylindrickú vložku v 3. BT odolnú proti odvráteniu



K213

ROSTEX

~~39.900~~
31.920 Eur/ks
-20%

★ akčná cena, bez možnosti ďalšej zľavy

Všetky ceny sú uvedené bez DPH. Táto ponuka je platná len pre firmu a riadi sa všeobecnými obchodnými podmienkami spoločnosti OKENTĚS Slovakia s.r.o., IČO: 36432156, DIČ: SK2022027139, uvedenými na stránkach www.okentes.sk. Platnosť od 10.7. do 1.10.2023.

ELLEN MATIC úzky 50dB SOUNDPROOF SLIM, 828 mm

- Ellen Matic Soundproof SLIM má vysokokvalitné silikónové tesnenie (zvukotesné), ktoré je navyše odolné proti dymu, je určený na montáž do spodnej časti vnútorných alebo vonkajších drevených dverí a je použiteľný aj pre sklenené dvere
- **Zvuková izolácia:** 50 dB (testované TÜV Nord)
- Odolnosť proti dymu: Sa + S200 - studený dym a teplý dym - dymová priepustnosť pri vysokej teplote (200 °C) testované DMT Holandsko
- **Životnosť:** testované na 1 000 000 cyklov otvorenia a zatvorenia
- **Výška zdvihu do 18 mm**
- **Záruka na výrobok 5 rokov**

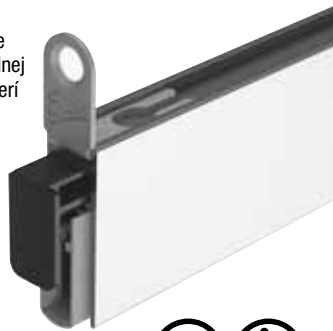

Akčná zľava platí aj pre ďalšie varianty výrobku.

~~43.800~~
35.040 Eur/ks
-20%
★ akčná cena, bez možnosti ďalšej zľavy



PB 1018 FLEX lišta s kefkou, 5mm, biela, RAL 9003, do drážky / 215cm

- Flexibilné PVC lišty s kefkou PB 1018 sú skvelou náhradou starších verzí PP a LT lišt
- Vďaka svojej flexibilitě lepšie držia v drážke, ľahšie sa aplikujú a bezproblémovo sa prepravujú (môžu sa stočiť do kľbka)
- Rôzne farebné prevedenia umožňujú použitie vo všetkých moderných a dizajnových interiéroch
- **Farby:** biela RAL 9003, tm. hnedá RAL 8028, sv. hnedá RAL 1011, sivá RAL 7045

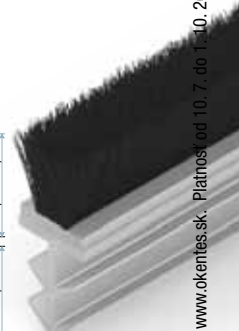
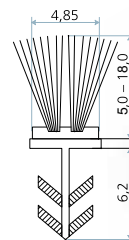

Akčná zľava platí pre všetky farby a výšky vlasu.



~~1.670~~
1.336 Eur/ks
-20%
★ akčná cena, bez možnosti ďalšej zľavy

Spona (excenter) s dvoma kolieskami pre obložkové zárubne, červená, ELEPART

- Umožňuje jednoduchú a rýchlu montáž obložkových zárubní, alebo fixáciu iných 2 drevených dielov
- **Materiál:** Polyamid 6, pružinová oceľ



ELEPARTPLASTICS
KUNSTSTOFF-SPRITZGUSS | QUALITÄT VERBINDET

~~0.207~~
0.166 Eur/ks
-20%
★ akčná cena, bez možnosti ďalšej zľavy

Skrutková spona pre obložkové zárubne 45° (diel červený, biely, skrutka 3,5x20mm), ELEPART

- 3 dielňa skrutková spona 45° je alternatívou ku excentrom, pozostáva z červeného a bieleho dielu a skrutky 3,5 x 20 mm
- **Materiál:** Polyamid 6

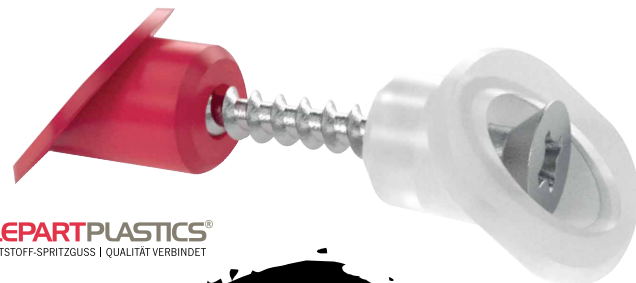

ELEPARTPLASTICS
KUNSTSTOFF-SPRITZGUSS | QUALITÄT VERBINDET

~~0.426~~
0.341 Eur/ks
-20%
★ akčná cena, bez možnosti ďalšej zľavy

Plastový držiak (so zabezpečením) závesov v obložkovej zárubni, čierna, ELEPART

- Plastové držiaky spoločnosti ELEPART sú vyrobené z vysokokvalitných termoplastických materiálov (Know How a patent spoločnosti ELEPART) zaručujú stálu a dlhodobú kvalitu
- **Materiál:** Polyamid 6 GF 30
- **Celková výška: (stredová os) 8mm**
- **Certifikovaná nosnosť: 60 kg**



ELEPARTPLASTICS
KUNSTSTOFF-SPRITZGUSS | QUALITÄT VERBINDET

~~0.530~~
0.424 Eur/ks
-20%
★ akčná cena, bez možnosti ďalšej zľavy

ELEFIX SET - sada montážnych klinov pre obložkové zárubne (6 ks), ELEPART

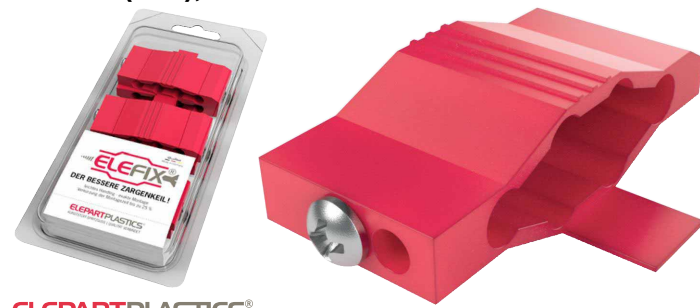

ELEPARTPLASTICS
KUNSTSTOFF-SPRITZGUSS | QUALITÄT VERBINDET

~~11.600~~
9.280 Eur/ks
-20%
★ akčná cena, bez možnosti ďalšej zľavy

Všetky ceny sú uvedené bez DPH. Táto ponuka je platná len pre firmu a riadi sa všeobecnými obchodnými podmienkami spol. OKENTĚS Slovakia s.r.o., IČO: 36432156, DiČ: SK2022027139, uvedenými na stránkach www.okentes.sk. Platnosť od 10.7. do 1.10.2023.

MULTIPLIX TABLET, 1kg

- Komplexné, pomaly rozpustné tabletky (200g), určené na všestrannú starostlivosť o bazénovú vodu
- Každá tableta obsahuje okrem vysoko účinnej chloračnej látky aj algicid, vložkovač a stabilizátor chlóru, čo dodáva tomuto výrobku multilaterálne účinky
- **Balenie:** 1 kg



K161

MASTERsil

~~10.300~~
8.240
Eur/ks

-20%

★ akčná cena, bez možnosti ďalšej zľavy

Vložkovač, 1kg

- Špeciálny prípravok, ktorý aj veľmi jemne rozptýlené nečistoty združí do väčších celkov (vyvložkuje) a tie je možné následne ľahko odfiltrovať vo filtračnom zariadení
- **Balenie:** 1 kg



K161

MASTERsil

~~4.070~~
3.256
Eur/ks

-20%

★ akčná cena, bez možnosti ďalšej zľavy

pH minus, 1,6 kg

- Prípravok na zvýšenie kyslosti (zníženie pH) bazénovej vody
- Voda na kúpanie má mať hodnotu pH 7,2-7,6
- V tomto rozmedzí je zabezpečené najlepšie pôsobenie ostatných prípravkov na ošetrovanie bazénovej vody a tým jej zdravotná nezávadnosť
- **Balenie:** 1,6 kg



K161

MASTERsil

~~4.730~~
3.784
Eur/ks

-20%

★ akčná cena, bez možnosti ďalšej zľavy

OXI Tablet Mini, 20g / 0,5kg

- Bezchlórové tablety na báze aktívneho kyselika sú určené na ošetrovanie bazénovej vody, vo vírivkách a spa
- Postupne sa rozpúšťa, bez zápachu
- Môžu sa používať nezávisle od tvrdosti vody, pôsobia kyslo a mierne znižujú hodnotu pH vody
- **Balenie:** 20g / 0,5kg



MASTERsil

~~9.100~~
7.280
Eur/ks

-20%

★ akčná cena, bez možnosti ďalšej zľavy

Laguna pH plus 50% ZADARMO, 1,35kg

- Prípravok je určený na zvýšenie hodnoty pH bazénovej vody
- **Balenie:** 1,35kg



D3-26

Uvedená akcia výrobcu platí do vypredania zásob.

~~4.530~~
3.624
Eur/ks

-50%

★ akčná cena, bez možnosti ďalšej zľavy

Laguna pH mínus 50% ZADARMO, 2,25kg

- Prípravok je určený na zníženie pH bazénovej vody
- **Balenie:** 2,25 kg



D3-26

Uvedená akcia výrobcu platí do vypredania zásob.

~~6.400~~
5.120
Eur/ks

-20%

★ akčná cena, bez možnosti ďalšej zľavy

Laguna Clear, 1l

- Prípravok je určený na vyčistenie bazéna pred napustením bazénovou vodou
- Na stenách a dne bazéna sa usadzujú rôzne nečistoty (kožný tuk, vylúčená tvrdosť vody, prach a pod.), ktoré tvoria vhodnú pôdu pre rast baktérií a rias
- **Objem:** 1l



D3-26

~~10.200~~
8.160
Eur/ks

-20%

★ akčná cena, bez možnosti ďalšej zľavy

Laguna Clear spray, 0,5l

- Prípravok je určený na vyčistenie bazéna pred napustením bazénovou vodou
- Na stenách a dne bazéna sa usadzujú rôzne nečistoty (kožný tuk, vylúčená tvrdosť vody, prach a pod.), ktoré tvoria vhodnú pôdu pre rast baktérií a rias
- **Objem:** 0,5l



D3-26

~~5.800~~
4.640
Eur/ks

-20%

★ akčná cena, bez možnosti ďalšej zľavy

Okuliare BRAVA CLEAR číre

- Jednodielne číre polykarbonátové okuliare
- Ohybné lyžicové ploché stranice
- Integrovaný polykarbonátový nosový mostík
- Jednoduché použitie s ochranou prílbou a chráničom sluchu
- Hmotnosť iba 25g
- Úprava proti poškrabaniu



K308

Akčná zľava platí aj pre ďalšie varianty výrobku.

~~2.690~~
2.152 Eur/ks
-20%

★ akčná cena, bez možnosti ďalšej zľavy

KART UP S1P - pracovný sandál, MTS, veľ. 43

- Komfortný ľahký vzdušný sandál so širokou oceľovou kaplnkou v špiči
- Veľmi priehľadný zvršok z mikrovlákná kombinovaný s 3D textíliou
- Zapínanie na suchý zips so širokým rozsahom nastavenia
- Antibakteriálna antistatická stielka
- Pružná podošva PU/PU, v ponuke aj prevedenie S1P



Akčná zľava platí aj pre ďalšie veľkosti výrobku.

~~49.200~~
39.360 Eur/ks
-20%

★ akčná cena, bez možnosti ďalšej zľavy

CXS STRETCH - blúza pánska, stredne modrá-čierna, reflexné doplnky, veľ. 50

- Pánska montérková blúza
- Strečová tkanina umožňujúca voľný pohyb
- Ramená vystužené 600D polyesterom
- Rukávy s nastaviteľnou manžetou
- Vrecko s klopou na ľavom rukáve
- Kryté zapínanie na zips a cvoky
- Náprsné vrecká - na cvok a zips
- Bočné vrecká na zips
- Regulovateľný pás



Akčná zľava platí aj pre ďalšie veľkosti výrobku.

~~35.100~~
29.835 Eur/ks
-15%

★ akčná cena, bez možnosti ďalšej zľavy

CANIS

CXS STRETCH - nohavice pánske do pásu, stredne modré-čierna, reflexné doplnky, veľ. 50

- Pánske montérkové nohavice
- Strečová tkanina umožňujúca voľný pohyb
- Pás s pútkami na opasok
- Predné vrecká s vreckom na zips
- Multifunkčné vrecká na oboch stranách
- Kolená zosilnené 600D polyesterom s možnosťou vloženie kolenných výstuh



Akčná zľava platí aj pre ďalšie veľkosti výrobku.

~~32.800~~
27.880 Eur/ks
-15%

★ akčná cena, bez možnosti ďalšej zľavy

CANIS

CXS STRETCH - kraťasy pánske, stredne modré-čierna, veľ. 50

- Pánske montérkové kraťasy
- Strečová tkanina umožňujúca voľný pohyb
- Pás s pútkami na opasok
- Predné vrecká s vreckom na zips
- Multifunkčné vrecká na oboch stranách
- Dve zadné vrecká - jedno s chlopňou
- Reflexné doplnky



Akčná zľava platí aj pre ďalšie veľkosti výrobku.

~~27.100~~
23.035 Eur/ks
-15%

★ akčná cena, bez možnosti ďalšej zľavy

CANIS

CXS VENTO - plášť nepremokavý zelený, veľ. L

- Nepremokavý plášť do dažďa s kapučňou v golieri a reflexnými doplnkami
- Nižšia hmotnosť
- Zapínanie na zips aj cvoky
- Vnútorne manžety v rukávoch do gumy
- Vetranie na chrbte a v podpažiu
- Lepené švy
- Praktické balenie na zips



Akčná zľava platí aj pre ďalšie veľkosti výrobku.

~~8.100~~
6.885 Eur/ks
-15%

★ akčná cena, bez možnosti ďalšej zľavy

CANIS

CXS Ica - rukavice máčané v nitrile, odolné do 100 ° C, veľ. 7

- Bezšvové rukavice z pružného nylonového úpletu s dlaňami a prstami povrstvenými zmesou penového nitrilu a polyuretánu na vodnej báze s pieskovou úpravou pre lepší úchop
- Ochrana proti kontaktnému teplu do 100 ° C
- Pružná manžeta



Akčná zľava platí aj pre ďalšie veľkosti výrobku.

~~2.670~~
2.136 Eur/ks
-20%

★ akčná cena, bez možnosti ďalšej zľavy

CANIS

CXS Bert - rukavice jednorázové latexové, pudrované, veľ. 8, 100ks/bal

- Jednorázové latexové rukavice
- Hmotnosť 5.0 g
- Ľahko pudrené
- 100 ks v balení
- Zdravotnícky prostriedok triedy I
- Umožňujú prácu s dotykovými displejmi



Akčná zľava platí aj pre ďalšie veľkosti výrobku.

~~6.300~~
5.040 Eur/ks
-20%

★ akčná cena, bez možnosti ďalšej zľavy

CANIS

Rámová nylonová hmoždinka FF1-L, 8x160, so skrutkou 5,8x167, zápusťná hlava TX30, zinok biely, 50ks/bal

Vlastnosti a výhody:

- Expanzná hmoždinka najvyšších parametrov a širokých možností použitia
- Variant so skrutkou A4 z nehrdzavejúcej ocele dovoľuje použitie v exteriéri aj v náročných poveternostných podmienkach
- Zinc Flake zvyšuje odolnosť voči korózii
- Špeciálna receptúra plastu - ultramidový nylon umožňuje najlepší inštalačný výkon pre použitie vo všetkých základných materiáloch ETAG 020 (A, B, C, D)
- Variant so zápusťnou hlavou umožňuje lícovanie v mäkkých materiáloch (napr. drevo)
- Rámová hmoždinka s golierom je určená pre tvrdé materiály ako napríklad oceľ



RAWLPLUG

• ETA-12/0398

Akčná zľava platí aj pre ďalšie varianty výrobku.

~~0.575~~
0.431
Eur/ks

-25%

★ akčná cena, bez možnosti ďalšej zľavy



Rámová nylonová hmoždinka s dlhou rozpernou zónou KD, 10x240 so skrutkou 6,8x250, šesťhranná hlava SW13, zinok biely, 25ks/bal, KOELNER

- Hmoždinka so skrutkou so šesťhrannou hlavou umožňuje pevné kotvenie k tvrdým materiálom (napr. oceľ)
- Hmoždinka vyrobená z pevného a kvalitného nylonu PA6 na účely predĺženia životnosti výrobku
- Tvrdá nylonová hmoždinka zabraňuje deformácii rámu počas ťahovania

Na použitie do:

- Dutá tehla
- Plynobetón
- Prírodný kameň



KOELNER

Akčná zľava platí aj pre ďalšie varianty výrobku.

~~1.050~~
0.788
Eur/ks

-25%

★ akčná cena, bez možnosti ďalšej zľavy

SXR 8x120 rámová hmoždinka, nylon, 100ks/bal, FISCHER

- Fischer SXR je rámová hmoždinka vyrobená z prvotriedneho nylonu
- Vďaka jej špeciálnemu tvaru je vhodná do plných a dierovaných stavebných materiálov
- Kotviaci prvoklen 50 mm robí z SXR skutočne hospodárny kotvový prvok - kratšie vrtanie a menšie opotrebovanie vrtáku znižujú náklady
- ETA-07/0121



fischer
innovative solutions



Akčná zľava platí aj pre ďalšie varianty výrobku.

~~0.426~~
0.320
Eur/ks

-25%

★ akčná cena, bez možnosti ďalšej zľavy



Požárni odolnosť R90

DUOPOWER 6x30 Dvojzložková univerzálna hmoždinka, 100 ks/bal, FISCHER

- Fischer DuoPower je šikvná hmoždinka, ktorá kombinuje dva materiály rôznych vlastností a tri rôzne princípy fungovania
- Je použiteľná vo všetkých stavebných materiáloch, takže široké spektrum aplikácií pokryje jediným výrobkom
- Fischer DuoPower sa sama podľa charakteru kotviaceho podkladu rozhodne, akým spôsobom sa aktivuje - či sa rozoprie, zloží alebo zauzli.

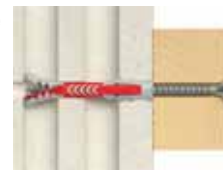

fischer
innovative solutions

K250

Akčná zľava platí aj pre ďalšie varianty výrobku.

~~0.086~~
0.065
Eur/ks

-25%

★ akčná cena, bez možnosti ďalšej zľavy

Termoz SV II ecotwist 10-30 tanierová hmoždinka, oceľ, skrutka, zápusťná montáž, podklad: A,B,C,D,E, 100 ks/bal

- Plastová tanierová hmoždinka s ocelovou skrutkou
- Vhodné na zápusťnú montáž do EPS, XPS a perimetra
- Certifikované pre stavebné materiály tried A, B, C, D a E
- Jedna hmoždinka pre hrúbky izolácie od 100 mm do 400 mm
- ETA-12/0208



fischer
innovative solutions



Akčná zľava platí aj pre ďalšie varianty výrobku.

~~0.870~~
0.731
Eur/ks

-16%

★ akčná cena, bez možnosti ďalšej zľavy



D3-44



OT120 Univerzálna chemická kotva, 300ml

- illbruck OT120 Univerzálna chemická kotva je dvojzložková živica bez styrénu
- Je určená na kotvenie závitových tyčí, svorníkov a puzdier do netrhlinového betónu
- Zmiešavacia špička (statický zmiešavač) je súčasťou balenia a nemusí sa objednať oddelene
- Ideálne na kotvenie markíz, kotvenie debnenia, kotvenie do asfaltu, stĺpkového zábradlia, zábradlia, madiel, plotov, ľahkých obvodových plášťov a drevených a kovových konštrukcií



illbruck
making it perfect.

K135

Akčná zľava platí aj pre ďalšie varianty výrobku.

~~9.250~~
7.400
Eur/ks

-20%

★ akčná cena, bez možnosti ďalšej zľavy

Všetky ceny sú uvedené bez DPH. Táto ponuka je platná len pre firmy a riadi sa všeobecnými obchodnými podmienkami spoločnosti OKENTĚS Slovakia s.r.o., IČO: 36432156, DIČ: SK202027139, uvedenými na stránkach www.okentes.sk. Platnosť od 10. 7. do 1. 10. 2023.

TURBO-TEC 7,5x72mm, biela, zápustná (plochá) hlava TX30, 100 ks v bal

- Rýchla a jednoduchá montáž
- Povrchová úprava biely pozink
- Beznapätová montáž
- Malý predvrtaný otvor
- Priečhodné kotvenie
- Rozmer: 7,5 x 72mm

charakteristické rozmery	7,5
drážka	T30
průměr hlavy [mm]	11,0
vnitřní průměr v závitu [mm]	5,4
průměr předvrtání v betonu/cihle [mm]	6,5/6,0
min. hloubka otvoru v betonu/ dutinové cihle [mm]	40/70
min. hloubka ukotvení v betonu/ dutinové cihle [mm]	30/60
max. utahovací moment [Nm]	19,0
Provozní třída dle EN 1995-1-1	1 + 2



K256



Akčná zľava platí aj pre ďalšie varianty výrobku.

~~0.101~~
0.081
Eur/ks

-20%

★ akčná cena, bez možnosti ďalšej zľavy

RAPI-TEC 2020 4x50/30+R, TX20, pozink, 500ks/bal

- Používajú sa bez predvrtania
- Rýchle zahryznutie skrutky s minimom zdvihnutých vlákien
- Povrchová úprava: pozink
- Rozmer: 4 x 50mm / 30mm
- Balenie: 250ks

charakteristické rozmery	4,0	5,0	6,0
drážka	T20	T25	T30
průměr hlavy [mm]	8,0	10,0	12,0
průměr drůky [mm]	2,8	3,5	4,2
vnitřní průměr v závitu [mm]	2,5	3,1	3,8
průměr předvrtání [mm]	2,5	3,2	4,0
max. utahovací moment [Nm]	3,0	6,0	10,5
Provozní třída dle EN 1995-1-1	1	1 + 2	1 + 2



K258



Akčná zľava platí aj pre ďalšie varianty výrobku.

~~3.640~~
2.730
Eur/ks

-25%

★ akčná cena, bez možnosti ďalšej zľavy



RAPI-TEC SK 8x80mm, plochá hlava TX40, pozink, 50 ks/bal

- Vyrobené z akostnej ocele so špeciálnou požiadavkou na tepelné spracovanie.
- Vysoká elasticita pri pevnosti 1.000 N/mm²
- Špeciálny jednochodý závit pre rýchle skrútkovanie skrutiek
- Tanierová hlava pre pohľadové spoje a väčšiu silu v spoji
- Povrchová úprava neobsahuje škodlivý šesťmocný chróm
- Oblasť použitia: Pre spoje drevo-drevo a kov-drevo



K259



Akčná zľava platí aj pre ďalšie varianty výrobku.

~~33.100~~
26.480
Eur/ks

-20%

★ akčná cena, bez možnosti ďalšej zľavy



RAPI-TEC Klampiarsky vrut 4,5x35, nerez A2 - RAL3009, TX20, 200ks/bal

- Klampiarske skrutky sú určené na pripájanie plechov k nosnej drevenej konštrukcii v exteriéri
- Spoj je vďaka podložke s trvale elastickým EPDM tesnením dokonale utesnený proti prenikaniu vody
- Skrutky sú vybavené ihlovou špičkou, ktorá zaručuje rýchle prepichnutie tenkých plechov
- Klampiarske skrutky sú vyrobené z nerezovej ocele A2, ktorá odoláva pôsobeniu poveternostných vplyvov



D2-20



Akčná zľava platí aj pre ďalšie varianty výrobku.

~~26.000~~
20.800
Eur/ks

-20%

★ akčná cena, bez možnosti ďalšej zľavy

Vrutky Rapi-tec TERASO

- Skrutky Rapi-tec TERASO sú určené pre viditeľné pripojenie terasových paluboviek k spodnej drevenej konštrukcii
- Konštrukcia týchto skrutiek je optimalizovaná pre tento typ spojov
- Tieto skrutky sú charakteristické špeciálnou geometriou hlavy a zavalitým driekom, vďaka ktorému dokážu prenášať vyšší krútiaci moment do zlomu ako skrutky klasickej konštrukcie z rovnakého materiálu
- Vrutky sú vyrobené z nerezovej ocele A4, ktorá odoláva pôsobeniu kyselín a preto sú určené najmä na pripájanie agresívnych drevin
- Môžu byť taktiež využité aj pre pripojenie neagresívnych drevin
- Skrutky z nerezovej ocele A4 nie sú vhodné pre použitie v krytých bazénoch
- Hoci tieto skrutky majú vyšší krútiaci moment do zlomu, odporúčame ich používať s predvrtaním, najmä z estetických dôvodov
- Na predvrtanie je v ponuke stupňovitý vrták, s ktorým vyvrtáte otvor a zhotovíte zahĺbenie v jednej operácii
- Takto sú všetky otvory pripravené úplne identicky, čo pri montáži uľahčuje zapustenie hlavy skrutky do roviny s povrchom



K263

AKČNÁ ZĽAVA platí pre celú našu ponuku skrutiek Rapi-tec TERASO

-25%



Značkové odlamovacie nože, metre a píly KOMELON v profesionálnej kvalite

- Píly KOMELON majú hladký a rýchly rez, sú odolné proti hrdzi, je to skvelý nástroj pre profesionálov, ktorý ušetrí čas aj peniaze
- Odlamovacie nože značky KOMELON vynikajú maximálnou odolnosťou, dlhodobou ostrosťou, sú optimalizované pre profesionálne použitie
- Vynikajúca rezná sila a odolnosť opotrebovaniu - materiál ostria SK2Cr4
- Vysoko kvalitné nerezové ostrie odolné voči korózii z japonskej ocele - tvrdosť HV170 (japonská konkurencia má len HV 140)
- Všetky KOMELON metre i pásma zodpovedajú triede presnosti II
- Vysoko kvalitné oderu vzdorná nylonová vrstva „Dura NY Coat“ zamedzuje opotrebovaniu, lesku, chráni proti hrdzi a zaručuje dlhodobú čitateľnosť a životnosť



-20%

AKČNÁ ZĽAVA platí pre všetky nože, metre a píly KOMELON

KOMELON®

D3-56

Výtláčacia pištoľ Festa Profi

- Vytlačovacia pištoľ PROFI
- Veľmi kvalitný zosilnený oceľový tlačný mechanizmus
- Odolná kovová rúčka
- Profílované kovové bočnice
- Na vytlačovanie tmelov a lepidiel v kartušiach 310 ml



~~7.500~~

6.000 Eur/ks

-20%

FESTA
PROFESIONÁLNI NÁRADI

★ akčná cena, bez možnosti ďalšej zľavy

Pištoľ na montážnu penu ABS - Festa

- Profesionálne pištole na PU penu z ABS plastu sú určené pre aplikácie polyuretánových pien
- Pomocou regulačnej skrutky je možné nastaviť požadovanú šírku vypenenej peny = úsporné a efektívne
- Vymeniteľná tryska s možnosťou nasadenia plastovej aplikačnej trubičky pre presné nanosenie peny na požadované miesto
- Jednoduchá údržba



~~9.050~~

7.240 Eur/ks

-20%

FESTA
PROFESIONÁLNI NÁRADI

★ akčná cena, bez možnosti ďalšej zľavy

K286

TU výstuha dvernej zárubne BESSEY

- Šetrne a presne pripevňuje a podopiera dvernú zárubňu pri vypeňovaní škáry v stene
- Veľké upínacie plochy s plstenou ochranou pre krehké zárubne
- Jakel s milimetrovou stupnicou pre presnú prácu
- **Rozpätie:** 565 - 1010mm



~~75.000~~

56.250 Eur/ks

-25%

BESSEY

★ akčná cena, bez možnosti ďalšej zľavy

K274

Pokosové nožnice KNIPEX

- Na strihanie plastových, gumových a mäkkých drevených profilov bez ich deformácie, aj pre plochý kábel do šírky 56 mm
- Výmenné uloženie čepele s dorazovým uhlom pre rezy pod uhlom 45° a značkami pre rezy pod uhlom 60°, 75° a 90°



~~58.500~~

46.800 Eur/ks

-20%

★ akčná cena, bez možnosti ďalšej zľavy

Hliníkové rebríky a schodíky ALVE

- V našom sortimente nájdete nové produkty popredného českého výrobcu ALVE
- Ponúkame schodíky a hliníkové rebríky rôznych typov pre domáce aj profesionálne použitie

ALVE



-15%

AKČNÁ ZĽAVA platí pre všetky hliníkové rebríky a schodíky ALVE

Všetky ceny sú uvedené bez DPH. Táto ponuka je platná len pre firmu a riadi sa všeobecnými obchodnými podmienkami spoločnosti OKENTĚS Slovakia s.r.o., IČO: 36432156, DIČ: SK2022027139, uvedenými na stránkach www.okentes.sk. Platnosť od 10. 7. do 1. 10. 2023.

Ručná stretch fólia, hr.20µm, š.50cm, 2,0kg dutinka 0,25kg

- Stretch fólie sú vhodné predovšetkým na balenie a fixáciu paletovo prepravovaného tovaru
- Stretch fólia poskytuje dostatočnú ochranu predmetu proti rozsypaniu, mechanickému poškodeniu alebo poveternostným vplyvom
- Najrýchlejší a najlacnejší spôsob fixácie tovaru
- **Farba:** transparentná



K110

AKČNÁ ZĽAVA platí pri odbere min. 4 kartónov (24ks) stretch fólií, hr.20µm, š.50cm, 2,0kg

20 µm
2,0 kg

~~5.800~~
4.942 Eur/ks
-15%

★ akčná cena, bez možnosti ďalšej zľavy

Ručná stretch fólia, hr.23µm, š.50cm, 2,0kg dutinka 0,25kg

- Stretch fólie sú vhodné predovšetkým na balenie a fixáciu paletovo prepravovaného tovaru
- Stretch fólia poskytuje dostatočnú ochranu predmetu proti rozsypaniu, mechanickému poškodeniu alebo poveternostným vplyvom
- Najrýchlejší a najlacnejší spôsob fixácie tovaru
- **Farba:** transparentná



K110

AKČNÁ ZĽAVA platí pri odbere min. 4 kartónov (24ks) stretch fólií, hr.20µm, š.50cm, 2,0kg

23 µm
2,0 kg

~~5.800~~
4.942 Eur/ks
-15%

★ akčná cena, bez možnosti ďalšej zľavy

Prietazná stretch fólia granát, 100mm x 150m, 23µm

- Stretch fólie sú vhodné predovšetkým na balenie a fixáciu paletovo prepravovaného tovaru
- Stretch fólia poskytuje dostatočnú ochranu predmetu proti rozsypaniu, mechanickému poškodeniu alebo poveternostným vplyvom
- Najrýchlejší a najlacnejší spôsob fixácie tovaru
- **Farba:** transparentná



K110

AKČNÁ ZĽAVA platí pri odbere min. 1 kartóna (50ks) stretch fólií, granát, tl.23µm

23 µm

~~1.380~~
1.170 Eur/ks
-15%

★ akčná cena, bez možnosti ďalšej zľavy

STARLON pod vinyl hr.1,5mm, 10 kusov 0,5x1m/5m² v balení, farba čierna

- Podložka pod extrémne namáhané a zaťažené podlahy
- Atestácia pre použitie pod vinylové (LVT) podlahy s klik systémom
- Vyrovnáva bodové nerovnosti podkladu
- Spríjemňuje chôdzu
- Nenasiakavá, hygienicky a ekologicky nezávadná
- Vysoké hodnoty objemovej hmotnosti (80 kg/m³)
- Výhodou je balenie iba po 5 m² vo forme dosiek 50x100 cm



D1-08

Mirel
Vrátnov

~~14.400~~
11.520 Eur/ks
-20%

★ akčná cena, bez možnosti ďalšej zľavy

Tekutá lepenka 2K hydroizolácia, 7kg

- Prvotriedna cementová hydroizolácia pod obklady a dlažbu
- Ideálny hydroizolačný náter na balkóny, terasy, lodžie, pivničné priestory, ale aj do kúpeľní, sprchovacích kútov a ďalších priestorov
- Tekutá lepenka 2K hydroizolácia je dodávaná v pomere 3:1 (hmotnostný pomer suchá B a tekutá A)
- Prvotriedna vodotesnosť
- Odolná vápenej a chlóranej vode
- Vysoko a trvalo pružná
- Nízka spotreba 1,5 kg/m² v dvoch náteroch
- Na vodorovné aj zvislé konštrukcie



K310



Den Braven

~~21.100~~
17.935 Eur/ks
-15%

★ akčná cena, bez možnosti ďalšej zľavy

Jednozložková hydroizolácia kúpeľňa, 5kg

- Už hotová jednozložková, polotekutá hmota na báze polymérovej disperzie
- Po zaschnutí hmoty sa vytvorí vysoko elastický, tesný, vodeodolný náter s dobrou príľnavosťou k podkladu
- Hydroizolácia je určená na vykonávanie hydroizolačných náterov pod keramické obklady a dlažbu v interiéroch so zvýšenou vlhkosťou: kúpeľne, sprchy, toalety, práčovne, pivnice, kuchyne, umývárne riadu, triediarne zeleniny, v objektoch spoločného stravovania a pod.
- Zabraňuje prenikaniu vlhka a vody
- Jednoduchá a rýchla aplikácia



K310



Den Braven

~~17.600~~
14.960 Eur/ks
-15%

★ akčná cena, bez možnosti ďalšej zľavy

Všetky ceny sú uvedené bez DPH. Táto ponuka je platná len pre firmu a riadi sa všeobecnými obchodnými podmienkami spoločnosti OKENTĚS Slovakia s.r.o., IČO: 36432146, DIČ: SK2022027139, uvedenými na stránkach www.okentes.sk. Platnosť od 10.7. do 1.10.2023.

EUROSTRIP 15 x 2mm / 350m, protipožiarna speňujúca páska PYROPLEX

- Ekonomické riešenie tesnenia pre výrobcov oceľových dverí vyrábaných vo veľkom objeme (návin 350 m), vhodné pre automatické vkladanie pre veľko-objemové výroby
- Eurostrip bol špeciálne navrhnutý tak, aby kombinoval tieto vlastnosti: výkon, estetiku, kvalitu a jednoduchú inštaláciu v protipožiarnom systéme
- Pôsobením tepla Eurostrip expanduje (zvýši svoj objem) až 20-krát oproti svojmu pôvodnému objemu tak, aby medzi zárubňami a dverami vytvoril požiaru odolné tesnenie a zamedzil tak šíreniu požiaru a prechodu dymu na minimum



K081

Pyroplex

~~1.070~~
0.856 Eur/ks

-20%

★ akčná cena, bez možnosti ďalšej zľavy

Páska 50x2mm/50m, čierna, protipožiarna speňujúca PYROPLEX

- Protipožiarne speniteľné pásy poskytujú jednoduché utesnenie protipožiarných kovových a drevených dverných krídliel a zárubní
- Sú tiež ideálne na vyplňanie medzier v budovách, napr. dutinové podlahy, podhlady a pokladanie potrubia
- Môžu byť umiestnené pod dverné pánty, zámky a uzatváracie systémy, ideálne pre novostavby a rekonštrukcie
- **Teplota spenia:** cca 180 °C a zväčšenie objemu pri požiari od 1:18 až 1:25

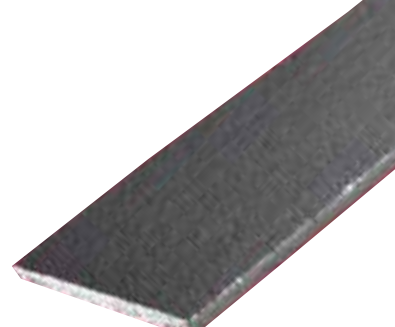

K080

Pyroplex

~~5.350~~
4.013 Eur/ks

-25%

★ akčná cena, bez možnosti ďalšej zľavy

ELLEN MATIC zvukotesný 51dB SOUNDPROOF OMEGA 928 mm (IP)

- Automatické tesnenie dverí sa ovláda jednostranne na strane závesu a je vhodné pre drevené zvukotesné a protipožiarné dvere, útlm zvuku 51dB (testované v IFT Rosenheim)
- **Vhodné pre protipožiarné dvere** - testované podľa EN 1634-1:2014 EI60
- **Testované na 1 milión životných cyklov (otvorenie – zatvorenie)**
- Jednostranné ovládanie na strane závesu
- Výška zdvihu tesnenia až do 20 mm
- **Záruka 5 rokov**

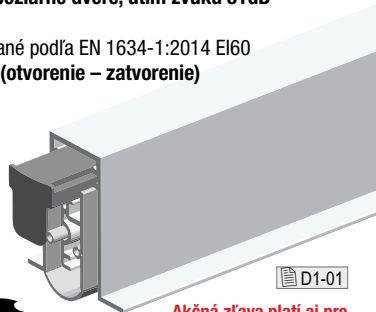

D1-01

Akčná zľava platí aj pre ďalšie varianty výrobu.

Môže byť použité pre protipožiarné a dymotesné dverné konštrukcie s požiarou odolnosťou 30 až 60 minút.

~~42.200~~
33.760 Eur/ks

-20%

★ akčná cena, bez možnosti ďalšej zľavy

ESTETIC 100 M Skryté závesy s magnetickými kovovými krytkami + kov. kapsami, nikel satin 8054

- Pravoľavý skrytý záves s magnetickými kovovými krytkami a kovovými kapsami
- Nastaviteľný v 3 smeroch- 3D (zvisle ± 2,5 mm, vodorovne ± 2,5 mm, nastavenie hĺbky ± 1 mm)
- Nosnosť na 2 závesy pri šírke dverí 900 mm je 100 kg
- **Nahrádza skrytý záves ESTETIC 100**
- **Požiaru odolnosť EI 120 min. podľa PN-EN 1634-1 + A1:2018-03**
- **Povrchová úprava:** nikel satin 8054, chróm satin 8060, m biela 9016, čierna 9005
- **Klasifikácia podľa EN 1935:** 4 7 5 0 1 0 0 12



EI 120 minút

regulácia v 3. smeroch



~~41.100~~
32.880 Eur/ks

-20%

★ akčná cena, bez možnosti ďalšej zľavy

Akčná zľava platí pre všetky povrchové úpravy.

Potrubná manžeta Pyroplex radu 400 CE, vonkajší priemer 48mm

- Určené na zabránenie prechodu požiaru a horúcich plynov z jedného úseku do druhého
- Vhodné pre betónové a murované steny a podlahy
- Obnoví požiaru odolnosť betónovej alebo murovanej steny alebo podlahy, ktorou prestupujú plastové horľavé rúry od 25 mm do 400 mm až po dobu 4 hodín
- Rovnako vhodné pre sadrokartón a pričky
- Potrubné manžety Pyroplex 400 s označením CE majú vonkajšie puzdro z nerezovej ocele a integrované príchytky na upevnenie manžety
- Európska klasifikácia v súlade s normou BS EN 13501-2: 2007 +A1:2009



K082

Pyroplex

~~16.400~~
13.120 Eur/ks

-20%

★ akčná cena, bez možnosti ďalšej zľavy

Akčná zľava platí pre všetky manžety Pyroplex radu 400.

Potrubná páska Pyroplex CE 400, vonkajší priemer trubky 125mm, strieborná

- Potrubné pásy Pyroplex® CE boli navrhnuté špeciálne na obnovenie požiarnej odolnosti stien alebo podláh, ktorými prechádzajú potrubné prípojky, ako sú plastové horľavé rúry používané na odvod odpadových vôd a drenáže
- Použijú sa tak, že sa jednoducho obalia okolo rúry, upevnia sa lepiacim putkom a zasunú sa pozdĺž rúry do dutiny v stene alebo podlahe
- Po zasunutí sa môže dutina okolo rúry začistiť tmelom
- **ETA - 15/0136**
- **Certifikát CE č.: 1121 - CPD - JA5003**
- **Certifikát Certifire č.: CF635**



K083

Pyroplex

~~23.600~~
18.880 Eur/ks

-20%

★ akčná cena, bez možnosti ďalšej zľavy

Všetky ceny sú uvedené bez DPH. Táto ponuka je platná len pre firmu a riadi sa všeobecnými obchodnými podmienkami spoločnosti OKENTĚS Slovakia s.r.o., IČO: 36432156, DIČ: SK2022027139, uvedenými na stránkach www.okentes.sk. Platnosť od 10. 7. do 1. 10. 2023.

MAMUT GLUE Clear UV, 290ml

- Moderné lepidlo na báze MS polymérov
- Chameleón efekt, transparentný – vďaka nemu spoj nie je vidieť
- Pre interiér aj exteriér
- Vysoko flexibilné
- 100% UV odolné
- **Teplná odolnosť:** -40/+90 °C
- **Aplikačná teplota:** +5/+40 °C
- **Kartuša:** 290ml
- **Farba:** transparent



Den Braven



~~8.100~~

6.885
Eur/ks

-15%

★ akčná cena, bez možnosti ďalšej zľavy

Silikónový sprej PP, 400ml

- Pre auto, dom a domácnosť
- Ideálne pre klzné, valivé aj točivé mechanizmy, klinové, okrúhle, ploché a ozubené remene z tkaniny, kože, PVC a gumy
- Kvalitný jednozložkový mazací prostriedok bez obsahu tukov, olejov, riedidiel a živíc
- Vytvára ochranný a ošetrojúci klzný film s vysokou tepelnou odolnosťou



Den Braven



~~3.660~~

3.111
Eur/ks

-15%

★ akčná cena, bez možnosti ďalšej zľavy

K194

DOPREDAJ

Bezpečnostná súprava FAB S403 (kľučka - kľučka)

- Podľa normy ČSN P ENV 1627 je tento výrobok certifikovaný v BT 3
- Rozstup osi kľučky a cylindrickej vložky je 72 mm alebo 90 mm
- Vhodné pre zabezpečenie vstupných dverí pravých aj ľavých, exteriérových aj interiérových s hrúbkou 40 – 60 mm
- Povrchová úprava: štít - brúsený nikel, kľučka - eloxovaný hliník

FAB
ASSA ABLOY

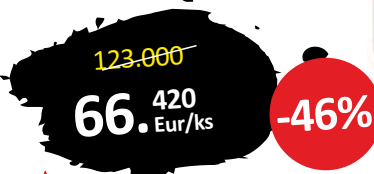

~~123.000~~

66.420
Eur/ks

-46%

★ akčná cena, bez možnosti ďalšej zľavy



WFD 4,8x55 - Samorezná skrutka pre oceľové plechy s EPDM tesnením, chrómová zelená 6020, 200ks/bal

- Samorezná skrutka s podložkou na pripevnenie plechu max. hrúbky 2mm k drevenému podkladu
- **Rozmer:** 4,8 x 55mm
- **Balenie:** 200ks

Akčná zľava platí aj pre ďalšie farebné varianty.

Wkřet-met
KLIMAS



~~0.047~~

0.033
Eur/ks

-29%

★ akčná cena, bez možnosti ďalšej zľavy

D1-29

55p1 rozeta, priemer 55mm, kľučka rovná biela (kov.Bajda)

- Pre interiérové dvere, materiál oceľový plech 0,7 mm
- Kľučka z hliníkovej zliatiny, povrchová úprava lakovaná

Montážna sada obsahuje:

- 2 pozinkované skrutky 4x50 + 2ks krytka PVC, orech 8x8 mm
- Balené v PVC sáčku

Bajda



K231

~~1.560~~

0.608
Eur/ks

-61%

Akčná zľava platí aj pre ďalšie farebné varianty a priemery.

★ akčná cena, bez možnosti ďalšej zľavy

SP-180 SLL Brus.pap.vibr. 115x280 (drev, lak), zrn.180, 10ks/bal

- Brúsne papiere sú vhodné pre vibračné brúsky
- **Rozmer:** 115x280 mm
- **Použitie:** na farbu, lak, drevo
- **Počet kusov:** 10
- **Zrnitosť:** 180



~~4.880~~

1.318
Eur/ks

-73%

★ akčná cena, bez možnosti ďalšej zľavy

Respirátor CFU FFP2, bez ventilu, 10 ks/bal

- Certifikovaný respirátor bez výdychového ventilu FFP2
- Respirátory sú balené po 10 ks v krabičkách s českým návodom
- Perfektné balenie do domácnosti aj na rozdanie v rámci firemnej bezpečnosti
- **Štandard:** EN149:2001+A1:2009



~~0.320~~

0.160
Eur/ks

-50%

★ akčná cena, bez možnosti ďalšej zľavy

Ručný sponkovač NOVUS J-29 high performer kov, ADEHG

- Výkonný profesionálny sponkovač so zvlášť nízkym spätným rázom, s krytom z tlakového zinkového odliatku pre širokú škálu použitia v domácnosti, domácich majstrov a dielne
- Pracuje s tenkými drôtenými a plochými drôtenými sponkami až 14 mm a kľincami do 16 mm
- Pracuje so sponkami do kladivového sponkovača H a G

NOVUS



~~54.500~~

46.325
Eur/ks

-15%

★ akčná cena, bez možnosti ďalšej zľavy

K280

MAMUT GLUE - HIGH TACK, 290ml, biela

- Moderné lepidlo na báze MS polyméru s okamžitou fixáciou a mimoriadne vysokou počiatočnou prídržnosťou až 500 kg/m²
- Lepenie dielov karosérií – kov na kov (pohlcuje vibrácie)
- Lepenie zrkadiel, schodníc, parapetov, podlahových líšť, obkladových prvkov a pod.
- **Vysoká konečná pevnosť 22 kg/cm² (220 000 kg/m²)**
- **Okamžitá prídržnosť až 500 kg/m²**
- **Doba spracovania:** cca 10 - 15 minút
- **Aplikačná teplota:** +5 až +40 °C
- **Teplotná odolnosť:** -40 až +95 °C
- **Tvrdosť:** 55 Sha
- **Farba:** biela
- **Objem:** 290ml



~~6.100~~
5.209 Eur/ks
-15%

K188

★ akčná cena, bez možnosti ďalšej zľavy

POWER KLEBER - PU lepidlo D4, 300ml, béžová

- Na lepenie dreva, skla, kovu, plastu, keramiky, umelého a prírodného kameňa, betónu, sadrokartónu, kobercov (plst', textil a pod.)
- Jednozložkové lepidlo na báze polyuretánu, ľahko napeňuje a vyplňa nerovnosti
- **Nahrádza klince, skrutky a nity**
- **Vodeodolný spoj - D4** (podľa ČSN EN 204)
- Vysoká príľnavosť aj k vlhkým podkladom
- **Doba spracovania:** cca 4 minúty
- **Aplikačná teplota:** +5 až +30 °C
- **Teplotná odolnosť:** -30 až +80 °C
- **Farba:** béžová
- **Objem:** 300ml



~~6.600~~
5.280 Eur/ks
-20%

K188

★ akčná cena, bez možnosti ďalšej zľavy



Pevná cena bez možnosti ďalšej zľavy.
U takto označeného tovaru nebude uplatnená žiadna ďalšia zľava.



Akčná cena.
U takto označeného tovaru nebude uplatnená žiadna ďalšia zľava.



Individuálne prepravné.
U takto označeného tovaru bude odberateľovi cena prepravy oznámená naším obchodníkom.

Vysvetlivky k označeniu stránky v katalógu či Dodatku:

Na uvedenej strane uvádzame technické informácie, tabuľka špecifikuje rozmery, veľkosti či balenie. Vzhľadom k častej, obvykle kvartálnej, aktualizácii sú uvedené ceny neplatné. Aktuálne ceny pre júl až september sledujte na www.okentes.sk.

- ☰ K144 Označenie strany v Katalógu 2018.
- ☰ D1-22 Označenie strany v Dodatku Katalógu zo 17. 11. 2018.
- ☰ D2-31 Označenie strany v Dodatku č. 2 z 1. 11. 2019.
- ☰ D3-47 Označenie strany v Dodatku č. 3 z 22. 9. 2020.

■ Označenie produktov, vhodných na predaj v maloobchodnom predaji.

OKENTĚS SLOVAKIA s.r.o. - Žilina

Žitná 8623 / 7a
010 01 Žilina

Pracovná doba
Po – Pia: 07.00 - 16.00 hod.

tel: +421 415 008 022-3
fax: +421 415 008 024
mobil: +421 905 887 720-1
e-mail: okentes@okentes.sk

OKENTĚS SLOVAKIA s.r.o. - Bratislava

Squarebizz Bussiness Center Bory
Devínska Nová Ves 7469
841 07 Bratislava - Devínska Nová Ves

Pracovná doba
Po – Pia: 07.00 - 16.00 hod.

mobil: +421 905 300 553
mobil: +421 905 300 218
mobil: +421 905 300 217
e-mail: bratislava@okentes.sk

Všetky ceny sú uvedené bez DPH. Táto ponuka je platná len pre firmu a riadi sa všeobecnými obchodnými podmienkami spoločnosti OKENTĚS SLOVAKIA s.r.o., IČO: 36432156, DIČ: SK2022027139, uvedenými na stránkach www.okentes.sk. Platnosť od 10. 7. do 1. 10. 2023.