

- NOVINKY
- AKCIE
- PODPORA PREDAJA

## LEPIDLÁ FIX



Viac info na stránách 2-5.

**NOVINKY**

## OBCHODNÉ STOJANY PRE VAŠU PREDAJŇU



**PODPORA PREDAJA**

Viac info na stránách 16-19.

### FIX D1 - Lepidlo na lepenie dreva

- Disperzné lepidlo bez rozpúšťadiel na lepenie dreva, papiera, lepenky, textílií a iných poréznych materiálov
- Pre interiérové povrchy
- Ekologické - Bez obsahu rozpúšťadiel

**Použitie:**

- Na šírkové a hrúbkové lepenie dreva s vysokou hustotou
- Na montážne lepenie dreva
- Na lepenie papiera, lepenky a textilu
- **Rýchlosť viazania:** stredne rýchla
- **Viskozita pri 23 °C:** 4000 – 7000 mPas
- **Bod zkrídovatenia:** cca 5 °C
- **Farba:** Biela, po vytvrdnutí je spoj priehľadný
- **Obsah:** 0,5 kg



objem	bal. ks	skl. mes	značenie nebezp.	Mj	Cena EUR pro Slovensko	C	N
0,5kg	6	18	✓	ks	2,400	C	N

### FIX D2 - Rýchlo tvrdnúce lepidlo na drevo

- Pre rýchle lepenie dreva v prípadoch, kde sa vyžadujú veľmi silné spoje, odolnosť voči vlhkosti a odolnosť voči rozpúšťadlám
- Pre interiérové povrchy
- Pre rýchle lepenie
- Vysoká lepiaca sila
- Ekologické - bez obsahu rozpúšťadiel

**Použitie:**

- Vhodné na lepenie stoličiek, čalúneného nábytku a všade tam, kde sa vyžaduje vysoká pevnosť spoja, odolnosť voči vlhkosti alebo rozpúšťadlám
- Na montážne lepenie (hmoždinky, zátky)
- Na šírkové a hrúbkové lepenie všetkých druhov dreva
- **Rýchlosť spájania:** vysoká
- **Viskozita pri 23 °C:** 7000- 10000 mPas
- **Bod zkrídovatenia:** cca 5 °C
- **Otvorená doba pri 20 °C:** 3 – 7 minút podľa nánosu lepidla
- **Farba:** okrová
- **Obsah:** 0,5 kg



objem	bal. ks	skl. mes	značenie nebezp.	Mj	Cena EUR pro Slovensko	C	N
0,5kg	6	18	✓	ks	2,500	C	N

### FIX D3 - Lepidlo na drevo odolné voči vlhkosti

- Disperzné lepidlo na lepenie všetkých druhov dreva všade tam, kde sa vyžaduje odolnosť proti vode D3 podľa EN 204
- Pre použitie na interiérových a exteriérových povrchoch
- Vysoká tepelná odolnosť
- Ekologické - bez obsahu rozpúšťadiel

**Použitie:**

- Vhodné na výrobu lepeného dreva, ktoré je často vystavené kondenzácii alebo krátkodobému pôsobeniu vody - dvere, okná, nábytok do vlhkých miestností, kuchynské linky, schody
- Pre šírkové a hrúbkové lepenie všetkých druhov dreva
- Pre montážne lepenie
- Pre povrchové lepenie (dyha, laminát)
- **Rýchlosť spájania:** vysoká
- **Viskozita pri 23 °C:** 7000 - 10 000 mPas
- **Bod zkrídovatenia:** cca 4 °C
- **Otvorená doba pri 20 °C:** 2 až 7 minút podľa nánosu lepidla
- **Farba:** biela, po vytvrdnutí lepidla je spoj priehľadný
- **Obsah:** 0,5kg



objem	bal. ks	skl. mes	značenie nebezp.	Mj	Cena EUR pro Slovensko	C	N
0,5kg	6	12	✓	ks	2,690	C	N

### FIX D4 - Lepidlo pre vodeodolné lepenie dreva

- Polyuretánové lepidlo na drevo pre vytvorenie lepeného vodotesného spoja D4 podľa EN 204
- Pre použitie na vnútorných a vonkajších povrchoch
- Vodeodolný spoj D4
- Vysoká tepelná odolnosť spoja od -40 °C do +90 °C
- Bez obsahu rozpúšťadiel

**Použitie:**

- Vhodné na lepenie všetkých druhov dreva (vrátane exotického), aj s vysokým obsahom vlhkosti, ktoré je vystavené vonkajším vplyvom (okná, dvere)
- **Na lepenie kovov:** rôzne typy ocele (okrem pozinkovanej a nehrdzavejúcej ocele), chemicky upravený alebo lakovaný hliník
- **Na lepenie izolačných materiálov:** PU pena, minerálna vlna, sklenená vlna, polystyrén
- **Na lepenie ďalších materiálov:** rôznych plastov, sadrokartónových dosiek, keramiky, kameňa, betónu
- **Viskozita pri 23 °C:** 2500 – 4000 mPas
- **Obsah sušiny:** 98 – 100%
- **Otvorená doba pri 20 °C:** cca 20 minút (Pri aplikácii vodnej hmly cca 12 minút)
- **Farba:** tmavá hnedá, po vytvrdnutí je spoj béžový
- **Obsah:** 0,5kg



objem	bal. ks	skl. mes	značenie nebezp.	Mj	Cena EUR pro Slovensko	C	N
0,5kg	6	12	✓	ks	6,150	C	N

Platnosť od 8. 5. do 30. 6. 2021. Všetky ceny sú uvedené bez DPH. Táto ponuka je platná len pre firmu a riadi sa všeobecnými obchodnými podmienkami spoločnosti OKENTĚS Slovakia s.r.o., IČO: 36432156, DIČ: SK2022027139, uvedenými na stránkach www.okentes.sk.

## FIX 11 - Univerzálne lepidlo s vysokou počiatočnou príľnavosťou

- Elastické lepidlo na báze MS polyméru s vysokou konečnou pevnosťou a výbornou príľnavosťou k väčšine stavebných materiálov: betón, tehla, drevo, hliník, železo, nehrdzavejúca oceľ, meď a rôzne plasty
- Ideálne na lepenie ťažkých predmetov
- Vysoká konečná pevnosť 350 kg/10 cm<sup>2</sup>
- Výborná príľnavosť aj k mokrym povrchom
- Dobré vytlačenie lepidla aj pri nízkych teplotách
- Vo zvislých škárach nesteká
- Ekologické - bez rozpúšťadiel, izokyanátů a silikónov
- Môže sa pretierať väčšinou farieb a lakov na báze epoxidov, polyuretánov a vody
- Odolné voči atmosférickým vplyvom, UV žiareniu a starnutiu
- Chemicky neutrálne a bez zápachu, nespôsobuje koróziu
- Atest pre kontakt s potravinami
- GEV EMICODE EC 1 PLUS (veľmi nízke emisie)

### Použitie:

- Používa sa na lepenie schodov, políc, lamiel, rohových profilov, keramických obkladov, zrkadiel a vývesných tabulí
- Na vyplnenie prasklín
- Na rôzne lepenie v domácnosti (v kuchyni, kúpeľni...)
- Na lepenie a utesňovanie škár v stavebníctve, automobilovom priemysle, strojárstve, pri stavbe lodí, výrobe kontajnerov...
- Tvrdosť:** 55 ± 5 ShA
- Aplikačná teplota:** od +5 °C do +30 °C
- Teplotná odolnosť:** od -40 °C do +90 °C
- Farba:** biela
- Objem:** 300ml



objem	bal. ks	skl. mês	značení nebezp.	Mj	Cena EUR pro Slovensko	
300ml	12	15		ks	4,150	C N

## FIX 13 - Montážne lepidlo na lepenie všetkých stavebných materiálov

- Lepidlo na báze syntetickej živice na lepenie všetkých stavebných materiálov s výbornou príľnavosťou k týmto materiálom: betón, tehla, drevo, sklo, keramika, sadrokartónové dosky, kov a niektoré druhy plastov
- Rýchla príľnavosť
- Nahrádza klnce a skrutky
- Pre vonkajšie a vnútorné použitie
- Na porézne a neporézne materiály
- Po vytvrdnutí dosahuje vynikajúce mechanické vlastnosti
- Odolné voči poveternostným vplyvom a starnutiu, UV stabilné
- Nespôsobuje koróziu

### Použitie:

- Na lepenie dekoratívnych prvkov, drevených a kovových prvkov, káblovodov, podlahových a stenových obkladov a ukončovacích líšt
- Neodporúča sa na lepenie EPS a XPS
- Aplikačná teplota:** od +10 °C do +30 °C
- Teplotná odolnosť:** od -15 °C do +80 °C
- Farba:** béžová
- Objem:** 300ml



objem	bal. ks	skl. mês	značení nebezp.	Mj	Cena EUR pro Slovensko	
300ml	12	15	✓	ks	3,660	C N

## FIX 12 - Univerzálne lepidlo D4 s odolnosťou voči vode

- Lepidlo D4 na báze polyuretánu s vysokou konečnou pevnosťou a výbornou príľnavosťou k rôznym druhom dreva, kovu a iným stavebným materiálom
- Rýchla príľnavosť, rýchle vytvrdnutie
- Vysoká konečná pevnosť
- Pri vytvrdnutí jemne naberá objem
- Odolné voči vode, chemikáliám, poveternostným vplyvom a starnutiu
- Lepný spoj drevo-drevo je vodotesný v kvalite D4 podľa EN 204 a odolný voči teplotám od -40 °C do +110 °C
- Po vytvrdnutí je možné ho nafarbiť a prebrúsiť
- Neobsahuje rozpúšťadlá

### Použitie:

- Na lepenie drevených prvkov tam, kde je potrebné rýchle vytvrdnutie a kde sú prvky vystavené vysokému mechanickému zaťaženiu
- Na lepenie rohov okien a dverí, podlahových lamiel, laminátových podláh, rôznych vývesných tabulí a značiek
- Aplikačná teplota:** od +5 °C do +35 °C
- Teplotná odolnosť:** od -40 °C do +110 °C
- Farba:** krémová
- Objem:** 300ml



objem	bal. ks	skl. mês	značení nebezp.	Mj	Cena EUR pro Slovensko	
300ml	12	18	✓	ks	4,300	C N

## FIX 14 - Montážne lepidlo na lepenie poréznych materiálov a polystyrénu

- Lepidlo na báze akrylovej disperzie na lepenie dreva, betónu, keramiky, kameňa, EPS a XPS, sadrokartónových dosiek...
- Nahrádza klnce a skrutky
- Na porézne materiály
- Na vnútorné použitie
- Rýchla príľnavosť
- Nesteká a je možné ho nanášať aj na mokré povrchy
- Je odolné voči rôznym atmosférickým vplyvom, slnečnému žiareniu a starnutiu
- Ekologické - bez obsahu rozpúšťadiel

### Použitie:

- Na lepenie rôznych poréznych stavebných materiálov, ktoré nie sú vystavené veľkým zaťaženiam, polystyrénu, dekoratívnych ozdôb, parapetov, keramických obkladov, ozdobných drevených lamiel...
- Na vyplnenie malých prasklín v stene
- Aplikačná teplota:** od +5 °C do +40 °C
- Teplotná odolnosť:** od -20 °C do +75 °C
- Farba:** biela
- Objem:** 300ml



objem	bal. ks	skl. mês	značení nebezp.	Mj	Cena EUR pro Slovensko	
300ml	12	24		ks	1,530	C N

Platnosť od 8. 5. do 30. 6. 2021. Všetky ceny sú uvedené bez DPH. Táto ponuka je platná len pre firmu a riadi sa všeobecnými obchodnými podmienkami spol. OKENTĚS Slovakia s.r.o., IČO: 36432156, DIČ: SK202027139, uvedenými na stránkach www.okentes.sk.

### FIX 15 - Montážne lepidlo na lepenie fólií

- Elastické lepidlo na báze modifikovanej akrylovej disperzie s výbornou príľnavosťou k rôznym typom fólií a väčšine stavebných materiálov
- Lepidlo sa používa aj na lepenie rôznych druhov fólií a na hermetické uzavretie a tesnenie parozábrany
- Dobrá príľnavosť k rôznym poréznym a neporéznym povrchom
- Dobrá príľnavosť k rôznym typom fólií
- Lepidlo je možné nanášať aj na mokré povrchy
- Neobsahuje rozpúšťadlá, silikóny a izokyanáty

#### Použitie:

- Na trvalé hermetické uzavretie a upevnenie hliníkových, polyetylénových a polyamidových fólií na zakončeniach a spojoch so stavebnými materiálmi, ako sú omietky, betónové, drevené a kovové podklady
- Na lepenie skladacích fólií
- Na lepenie tesniacich pásov pri inštalácii energeticky úsporných okien
- Pre vzduchotesnú a parotesnú zábranu
- Aplikačná teplota:** od +5 °C do +40 °C
- Teplotná odolnosť:** od -20 °C do +75 °C
- Farba:** modrá
- Objem:** 300ml



objem	bal. ks	skl. mes	značení nebezp.	Mj	Cena EUR pro Slovensko	
300ml	12	12		ks	2,690	C N

### FIX 71 - Univerzálne lepidlo v spreji

- Neoprénové lepidlo v spreji na použitie v domácnosti a priemysle
- Jednoduché použitie
- Rýchla príľnavosť
- Trojpolohový ventil pre rôzne šírky nanášania

#### Použitie:

- Na lepenie kovov, dreva, skla, PU peny, papiera, textilu, korku, plastov, PE, nylonu...
- Nevhodné na lepenie polystyrénu
- Otvorená doba:** 2 - 13 min
- Spotreba:** 150 - 300 g/m<sup>2</sup>
- Obsah sušiny:** 25 - 27 %
- Optimálna teplota použitia:** od 15 do 23 °C
- Objem:** 250ml sprej



objem	bal. ks	skl. mes	značení nebezp.	Mj	Cena EUR pro Slovensko	
250ml	12	36	✓	ks	2,270	C N

### FIX 41 - Univerzálne kontaktné lepidlo

- Na báze kaučuku a syntetickej živice
- Pružný spoj
- Rýchle schnutie
- Vysoká príľnavosť
- Odolné proti vlhkosti

#### Použitie:

- Na lepenie gumi, kože, korku, plsti, dreva, plastov
- Nevhodné na polystyrén, PE, PP a PTFE
- Aplikačná teplota:** od 5 °C do 25 °C
- Teplotná odolnosť:** od -20 °C do +70 °C
- Otvorená doba:** cca. 10 minút, závisí na teplote, vlhkosti a type podkladu
- Farba:** béžová
- Balenie:** 50ml a 125ml tuba v krabičke, 750ml dóza



objem	bal. ks	skl. mes	značení nebezp.	Mj	Cena EUR pro Slovensko	
50ml	12	24	✓	ks	1,170	C N
125ml	12	24	✓	ks	1,900	C N
750ml	6	24	✓	ks	5,900	C N

Všetky ceny sú uvedené bez DPH. Táto ponuka je platná len pre firmu a riadi sa všeobecnými obchodnými podmienkami spoločnosti OKENTĚS Slovakia s.r.o., IČO: 36432156, DIČ: SK2022027139, uvedenými na stránkach www.okentes.sk. Platnosť od 8. 5. do 30. 6. 2021.

## FIX 31 - Sekundové tekuté lepidlo

- Extrémne rýchle tekuté sekundové lepidlo bez rozpúšťadiel s vysokou príľnavosťou na dobre lepidivé povrchy
- Univerzálne
- Okamžitá vysoká príľnavosť
- Priehľadné, pre neviditeľné spoje
- Odolné voči vode (avšak nie v morskej vode a bazénoch)
- Lepené predmety môžete umývať v umývačke riadu

### Použitie:

- Na lepenie porcelánu, kovu, plastu, gumu, kameňa, dreva, kože a skla
- Nie je vhodné na lepenie polyetylénu (PE), polypropylénu (PP) a PTFE
- Doba tvrdnutia na rôznych povrchoch môže byť rôzna
- **Farba:** transparentná
- **Objem:** tuba 3g a 3x1g, fľaštička 10g a 20g



objem	bal. ks	skl. mês	značení nebezp.	Mj	Cena EUR pro Slovensko	
3g	12	24	✓	ks	0,805	C N
3x1g	12	24	✓	ks	0,840	C N
10g	12	24	✓	ks	3,100	C N
20g	12	24	✓	ks	3,660	C N

## FIX 61 - Dvojsložkové epoxidové lepidlo

- Rýchloschnúce dvojsložkové lepidlo na báze epoxidu
- Odolné voči vode a zriedeným kyselinám
- Nepraská a nezmrŕtuje sa
- Môže sa farbiť, brúsiť a vŕtať

### Použitie:

- Na lepenie a opravy mramoru, skla, keramiky, porcelánu, kože, kovu a plastov
- Obzvlášť vhodné na lepenie nesavých povrchov
- Nevhodné na polystyrén, PE, PP a PTFE
- **Doba použiteľnosti zmesi:** 5 minút
- **Aplikačná teplota:** od 5 °C do 35 °C; neodporúča sa používať pri teplotách nad 50 °C
- **Počiatočná pevnosť:** po 5 minútach
- **Konečná pevnosť:** po 30 minútach
- **Balenie:** Injekčná striekačka 6g



objem	bal. ks	skl. mês	značení nebezp.	Mj	Cena EUR pro Slovensko	
6g	6	36	✓	ks	1,260	C N

## FIX 51 - Tavná pištoľ s tavnými tyčinkami (6ks)

- Na lepenie dekorácií, modelovanie a opravy v domácnosti
- Na tavné tyčinky s priemerom 11,5 mm, 6ks súčasťou balenia
- Vstavaný ventil, ktorý zabraňuje samovoľnému kvapkaniu lepidla
- Vstavaný stojan, ergonomické použitie
- Tryska s tepelnou izoláciou
- Rýchle vytvrdnutie FIX tavných tyčienok
- Priehľadný, elastický a silný spoj

### Použitie:

- Na lepenie dreva, papiera, lepenky, tkanín, plastov a ďalších materiálov
- Nevhodné na PP, PE, mäkké PVC a polystyrén
- **Príkon:** 12 W
- **Príkon zohrievania:** 70 W
- **Prevádzková teplota:** max. 190 °C
- **Čas ohrevu:** 8-10 minút
- **Priemer tyčinky:** ≈ 11,5 mm



obsah balení	bal. ks	Mj	Cena EUR pro Slovensko	
1 pistole +6 tyčienok	6	ks	7,500	C N

## FIX 32 - Sekundové gélové lepidlo

- Extrémne rýchle sekundové gélové lepidlo bez obsahu rozpúšťadiel, s vysokou príľnavosťou na povrchy, ktoré k sebe úplne nepasujú
- Univerzálne
- Nekvapká
- Ešte niekoľko sekúnd po lepení umožňuje dodatočnú korekciu polohy spoja
- Ideálne na lepenie zvislých plôch
- Priehľadné, pre neviditeľné spoje

### Použitie:

- Na lepenie porcelánu, kovov, plastov, gumu, kameňa, dreva, kože a skla
- Nie je vhodné na lepenie polyetylénu (PE), polypropylénu (PP) a PTFE
- Doba tvrdnutia závisí od druhu lepených materiálov, hladkosti povrchov, poveternostných podmienkach
- **Farba:** transparentná
- **Objem:** Tuba 3g



objem	bal. ks	skl. mês	značení nebezp.	Mj	Cena EUR pro Slovensko	
3g	12	24	✓	ks	0,840	C N

## FIX 62 - Dvojsložková epoxidová tesniaca hmota

- Veľmi dobrá príľnavosť k väčšine materiálov
- Dobre drží aj na mokrom povrchu, dokonca aj pod vodou
- Vytvrdne do 15 minút, hmota je chemicky odolná
- Po vytvrdnutí ju možno brúsiť, rezať, farbiť aj vŕtať

### Použitie:

- Na tesnenie, výplň, lepenie a opravu kovov, keramiky, dreva, skla, plastov a cementu
- Na rýchle opravy úniku (netesnosti) z vodných inštalácií, nádrží a ústredného kúrenia
- Na rôzne opravy pod vodou (bazény, akvária, člny)
- Na opravu palivových nádrží
- Na opravu lodí, osobných automobilov a prívosov
- Nevhodné na mäkké a pružné povrchy, napr. pre gumu
- **Spracovateľnosť:** 5-7 min. pri 20 °C
- **Čas vytvrdzovania:** 15 min. pri 20 °C
- **Čas vytvrdzovania pod vodou:** 20 min. pri 20 °C
- **Teplotná odolnosť:** do +120 °C, krátkodobu až do +150 °C
- **Vzhľad:** biela a sivo-zelená pasta
- **Balenie:** Plastová tuba 57g



objem	bal. ks	skl. mês	značení nebezp.	Mj	Cena EUR pro Slovensko	
57g	24	24	✓	ks	3,720	C N

## FIX 52 - Tavné tyčinky

- Na horúce lepenie, ktoré sa používa na lepenie dekorácií, modelovanie a opravy v domácnosti
- Univerzálne použitie, rýchle vytvrdnutie
- Priehľadný, elastický a silný spoj

### Použitie:

- Na lepenie dreva, papiera, lepenky, tkanín, kovov, plastov a iných materiálov
- Nevhodné na PP, PE, mäkké PVC a polystyrén
- **Priemer tyčinky:** ≈ 11,5 mm
- **Dĺžka:** 200 mm
- **Viskozita pri 180 °C:** 7000 - 13000 mPas
- **Prevádzková teplota:** 180 - 200 °C
- **FDA:** spĺňa 21 CFR 175.105 – vhodné na balenie potravín
- **Farba lepidla/lepiaceho filmu:** priehľadne biela / transparentná
- **Balenie:** krabica 200g a 1kg



obsah balení	bal. ks	Mj	Cena EUR pro Slovensko	
200g / 10ks v kart	5	ks	2,980	C N
1000g / 50ks v kart	6	ks	8,550	C N

Všetky ceny sú uvedené bez DPH. Táto ponuka je platná len pre firmu a riadi sa všeobecnými obchodnými podmienkami spol. OKENTÉS Slovakia s.r.o., IČO: SK202207139, uvedenými na stránkach www.okentes.sk. Platnosť od 8. 5. do 30. 6. 2021.

# Staň sa neomylným.

Zver sa do rúk novej komprimačnej pásky s integrovanou inteligentnou membránou, ktorá garantuje bezchybnú montáž za akýchkoľvek okolností.

Montuj rýchlo a neomylné!

## TP654

## illmod Trio 1050 Komplexný all-in-one systém pre montáž okien

- Patentovaná technológia integrovanej inteligentnej membrány, vďaka ktorej nie je nutné rozlišovať exteriérovú a interiérovú stranu pásky
- Nie je potrebné rozlišovať interiérovú a exteriérovú orientáciu pásky
- Len 2 rozmery pásky utesnia škáru od 6 do 30 mm
- Odolnosť voči hnanému dažďu až 1050 Pa
- Kompletný certifikovaný systém 3v1 pre modernú montáž okien
- Integrovaná inteligentná membrána s premenlivou hodnotou Sd
- Jednoduchšia rezateľnosť pásky
- 100% dymotesnosť
- UV stabilita

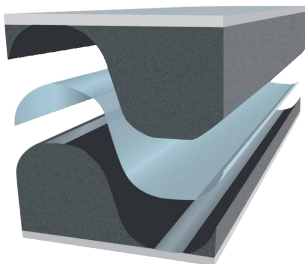

<b>100%</b> vzduchotesnosť	<b>100%</b> dymotesnosť	<b>0%</b> chybovosť
-------------------------------	----------------------------	------------------------

šíře (mm)	pracovní rozsah těsněné spáry (mm)	délka v návinu (m)	Mj	Cena EUR pro Slovensko	C	N
58	6-15	11,5	m	4,880	C	N
66	6-15	11,5	m	5,400	C	N
77	6-15	11,5	m	6,800	C	N
88	6-15	11,5	m	7,150	C	N
58	10-25	8	m	5,950	C	N
66	10-25	8	m	6,500	C	N
77	10-25	8	m	8,000	C	N
88	10-25	8	m	8,500	C	N



## Rozširujeme ponuku stretch fólií o novinku PFR, ponúkame pestrý výber typov stretch fólií pre najvhodnejšie použitie

- Stretch fólie sú vhodné predovšetkým na balenie a fixáciu paletovo prepravovanému tovaru
- Stretch fólie poskytujú dostatočnú ochranu predmetu proti rozsypaniu, mechanickému poškodeniu alebo poveternostným vplyvom
- Najrýchlejší a najlacnejší spôsob fixácie tovaru
- Ponúkame široký výber typov stretch fólií pre najvhodnejšie použitie

## Granát, granát s rúčkou, stretch šírka 250 mm

Prietažná stretch fólia "granát"

Prietažná stretch fólia "granát s rúčkou"

Prietažná stretch fólia šírka 250 mm



ozn.	název	rozměr	tloušťka	Mj kart	Mj	Cena EUR pro Slovensko	
	GRANÁT	100 mm x 150 m	23um	60	ks	1,391	C
PFR	GRANÁT	100 mm x 150 m	23um	60	ks	1,450	C N
	GRANÁT S RÚČKOU	125 mm x 150 m	23um	20	ks	1,783	C
PFR	GRANÁT S RÚČKOU	125 mm x 150 m	23um	20	ks	1,860	C N
	FÓLIE STRETCH	250 mm x 150 m	23um	12	ks	3,41	C
PFR	FÓLIE STRETCH	250 mm x 150 m	23um	12	ks	3,566	C N

## Prietažné stretch fólie 500 mm x 100 m / 23um s ľahkou dutinkou 0,25kg

23um  
100m

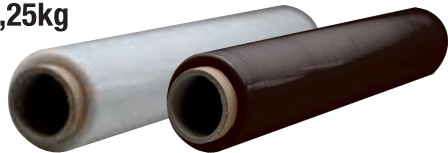

ozn.	barva	rozměr	tloušťka	Mj / kart	Mj	Cena EUR pro Slovensko	
	transparent	500 mm x 100 m	23um	8	ks	4,457	C
PFR	transparent	500 mm x 100 m	23um	8	ks	4,109	C N
	černá	500 mm x 100 m	23um	8	ks	5,194	C
PFR	černá	500 mm x 100 m	23um	8	ks	4,767	C N

## Prietažné stretch fólie, šírka 500 mm s ľahkou dutinkou 0,25kg

20 - 23um  
1,6 - 2,0 kg



ozn.	barva	rozměr	celková váha	tloušťka	váha dutinky	Mj / kart	Mj	Cena EUR pro Slovensko	
	transparent	500 mm	1,6 kg	20um	0,25 kg	6	ks	6,318	C
PFR	transparent	500 mm	1,6 kg	20um	0,25 kg	6	ks	5,814	C N
	transparent	500 mm	2 kg	20um	0,25 kg	6	ks	7,403	C
PFR	transparent	500 mm	2 kg	20um	0,25 kg	6	ks	6,822	C N
	transparent	500 mm	2 kg	23um	0,25 kg	6	ks	7,364	C
PFR	transparent	500 mm	2 kg	23um	0,25 kg	6	ks	6,783	C N
	černá	500 mm	2 kg	23um	0,25 kg	6	ks	8,876	C
PFR	černá	500 mm	2 kg	23um	0,25 kg	6	ks	8,140	C N
	bílá	500 mm	2 kg	23um	0,25 kg	6	ks	8,295	C

## Prietažné stretch fólie, šírka 500mm, hr. 30um s ľahkou dutinkou 0,25kg

30um  
1,6kg



ozn.	barva	rozměr	celková váha	tloušťka	váha dutinky	Mj/kart	Mj	Cena EUR pro Slovensko	
	transparent	500 mm	1,6 kg	30um	0,25 kg	6	ks	6,357	C
PFR	transparent	500 mm	1,6 kg	30um	0,25 kg	6	ks	5,853	C N

## PB 1018 FLEX - Flexibilné lišty s kartáčom, výška 5 – 18 mm, do drážky 3 mm, dĺžka 215 cm

- Nové flexibilné PVC lišty s kartáčom PB 1018 sú skvelou náhradou starších verzií PP a LT lišt
- Vďaka svojej flexibilitě drží lepšie v drážke, jednoduchšie sa aplikuje a bezproblémovo sa prepravuje (je možné ich stočiť do kľbka)
- Rôzne farebné prevedenia umožňujú použitie vo všetkých moderných a dizajnových interiéroch
- **Farba:** biela RAL 9003, svetlá hnedá RAL 1011, tmavá hnedá RAL 8028, sivá RAL 7045

### Technická špecifikácia:

- A - Tesnená medzera od 4 do 16 mm
- B - Šírka drážky : 3mm
- C - Minimálna hĺbka drážky: 7mm

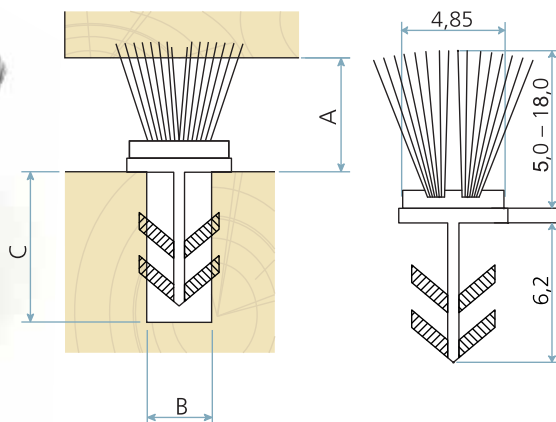

Název	dĺžka cm	barva	balení / karton	Mj	Cena EUR pro Slovensko	
PB 1018 FLEX lišta s kart. výšky 5 mm	215	bílá, sv.hnědá, tm.hnědá, šedá	300	ks	1,130	C N
PB 1018 FLEX lišta s kart. výšky 8 mm	215	bílá, sv.hnědá, tm.hnědá, šedá	300	ks	1,220	C N
PB 1018 FLEX lišta s kart. výšky 12 mm	215	bílá, sv.hnědá, tm.hnědá, šedá	300	ks	1,300	C N
PB 1018 FLEX lišta s kart. výšky 15 mm	215	bílá, sv.hnědá, tm.hnědá, šedá	300	ks	1,380	C N
PB 1018 FLEX lišta s kart. výšky 18 mm	215	bílá, sv.hnědá, tm.hnědá, šedá	300	ks	1,890	C N

**Lepidlo NEXO 708B – tavné tyčinky**

- Termoplastické tavné lepidlo so 100% obsahom pevných látok
- Tavné lepidlo pre univerzálne použitie, vhodné na montáž, laminovanie a balenie
- Disponuje vynikajúcou priľnavosťou k rôznym materiálom
- Odporúčané aj pre kvetinárov
- **Farba:** transparent, Ø 11mm x 300mm
- **Bod mäknutia:** 92 ± 5 °C
- **Viskozita:** 20000 mPas pri 180 °C
- **Otvorená doba:** 45 sekúnd
- **Pracovná teplota:** 180 °C - 200 °C
- **Povolenie:** Na balenie potravín podľa FDA 21 cfr. 175.105
- **Balenie:** 1 a 25kg



~~9.550~~  
**7.640** Eur/ks  
**-20%**

1kg

★ akčná cena, bez možnosti ďalšej zľavy

**NEXO**<sup>HB</sup>



25kg

~~186.000~~  
**148.800** Eur/ks  
**-20%**

D1-18



★ akčná cena, bez možnosti ďalšej zľavy

**NEXO lepidlo D4 1K - 10kg**

- Jednozložkové disperzné lepidlo s vynikajúcou odolnosťou voči vode, ktoré spĺňa požiadavky normy DIN – EN 204 pre lepidlá kategórie D4
- Určené pre plošné a konštrukčné lepenie, lepenie škrabky a blokov, lepenie okenných hranolov, atď.
- Neobsahuje žiadne plnivo ani formaldehyd
- **Forma:** tekutá disperzia
- **Otvorená doba:** 6 až 10 minút pri 20 °C
- **Viskozita:** 7000 - 10000 mPas
- **Pracovná teplota:** 15 - 25 °C
- **Hustota:** 1,08g/cm<sup>3</sup> ± 0,01 g/cm<sup>3</sup>
- **Obsah sušiny:** 50% ± 1%
- **Farba:** biela
- **pH:** 3 ± 0,5



D3-28

~~46.500~~  
**37.200** Eur/ks  
**-20%**



★ akčná cena, bez možnosti ďalšej zľavy

**NEXO lepidlo D3 - 9500 - 10kg**

- Jednozložkové disperzné lepidlo s výbornou odolnosťou voči vode, ktoré spĺňa požiadavky normy DIN – EN 204 pre lepidlá kategórie D3
- Vhodné aj na lepenie tvrdého a mäkkého dreva vo vyhrievanom alebo studenom lese
- **Certifikácia:** BfR XIV a XXXVI FDA „21 CFR 175.105“
- Ako dvojkomponentné s 5% tužidla kvalita D4
- Špeciálne určené pre plošné lepenie
- **Hustota:** 1,08 ± 0,01 g/cm<sup>3</sup>
- **Obsah sušiny:** 50% ± 1%
- **Viskozita:** 9.500 ± 1.500 mPas
- **Otvorená doba:** 5-10 min.
- **pH:** 4,75 ± 0,25



D1-16

~~32.900~~  
**26.320** Eur/ks  
**-20%**



★ akčná cena, bez možnosti ďalšej zľavy

**Polefix 2K/A+B – pena pre fixáciu stĺpikov**

- Dvojzložková polyuretánová pena, ktorá je určená pre rýchlu a jednoduchú vstavbu a fixovanie rôznych drevených, kovových, sklenených a plastových stĺpikov
- Používa sa ako náhrada malty
- **Doba vytvrdnutia:** 10 – 15 minút
- **Objem:** zložka A – 270g, zložka B – 330g
- **Teplotná odolnosť:** od -40 °C do +130 °C



D3-24

~~10.000~~  
**8.000** Eur/ks  
**-20%**

★ akčná cena, bez možnosti ďalšej zľavy

**Nanášačka lepidla GUPFO s bielym plastovým valčekom, šírka 150mm**

- Rovnomerné nanášanie lepidiel
- Bezproblémové nanášanie na zvlhnené plochy
- Možno používať lepidlá s kratšou dobou otvorenia
- Nie je potrebné otierať prebytočné lepidlo v krajoch, spojoch alebo v prekrýti
- Pre lepidlá všetkých typov (podľa zvoleného valčeka)
- Úspora lepidla až o 30% oproti nanášaniu štetcom alebo špachtľou
- Úspora náročnosti práce až o 50%



D1-25

~~195.000~~  
**165.750** Eur/ks  
**-15%**

★ akčná cena, bez možnosti ďalšej zľavy

**Súvisiace produkty v našej ponuke**

ALKAPREN 50 PLUS



Hilbruck PU108 Multi  
pištoľové lepidlo D4



MAMUT GLUE  
(High tack)



ALTECO - 3TON CLEAR  
F05



Lepidlo na zrkadlá



Lepidlo ISOLEMFI 53104



PUR lepidlo  
Kleiberit 507.0



Všetky ceny sú uvedené bez DPH. Táto ponuka je platná len pre firmu a riadi sa všeobecnými obchodnými podmienkami spoločnosti OKENTĚS Slovakia s.r.o., IČO: 36432156, DIČ: SK2022027139, uvedenými na stránkach www.okentes.sk. Platnosť od 8. 5. do 30. 6. 2021.



## Rukavice FLORASTAR GARDEN

- Záhradné rukavice z jemného úpletu a s latexovou penovou úpravou so zvrásneným povrchom
- **Veľkosť:** 8/M

Akčná zľava platí aj pre veľkosti 9/L a 10/XL.



**Schuller  
Ehklar**

~~1.320~~

**1.122**  
Eur/pár

**-15%**

★ akčná cena, bez možnosti ďalšej zľavy

## LASER LITE ušné zátky SRN35, Honeywell

- Vysoko komfortné jednorazové ušné zátky jasnej farby pre lepšiu viditeľnosť
- Pena sa rozširuje pozvoľna a prispôsobuje svoj tvar akémukoľvek tvaru ucha
- Tvar pre jednoduché vkladanie a vyberanie
- SRN35
- **Balenie:** 200 párov



~~0.157~~

**0.140**  
Eur/pár

**-15%**

★ akčná cena, bez možnosti ďalšej zľavy

## Aero UP S1 pracovná poltopánka, MTS

- Komfortná ľahká poltopánka so širokou oceľovou špičkou
- Veľmi priedušný vršok z plne perforovaného mikrovlákná
- Zapínanie na ploché šnúry
- Plne perforovaný jazyk
- Antibakteriálna, antistatická stielka
- Pružná podošva PU/PU
- **Veľkosť:** 39 - 48



~~41.500~~

**39.425**  
Eur/pár

**-5%**

★ akčná cena, bez možnosti ďalšej zľavy

## Čistiaci textil lisovaný

- Čistiaci textil lisovaný
- Triedená farebná bavlna
- **1 balenie:** 10kg



~~9.050~~

**7.693**  
Eur/ks

**-15%**

★ akčná cena, bez možnosti ďalšej zľavy

## Ochrana kolien GEL FESTA

- Ochrana kolien proti otlakom a chladu
- Zvýšený komfort tlmenia pomocou gélu
- Možnosť variabilného uchytienia pomocou pásov so suchým zipsom



~~12.500~~

**10.625**  
Eur/pár

**-15%**

★ akčná cena, bez možnosti ďalšej zľavy

## Okuliare CLEARVIEW

- Ochranné okuliare proti lietajúcim časticiam s mäkkým zakončením
- Vysoký komfort nosenia s bočnou ochranou a flexibilnou násadou na nos



D2-48

**Schuller  
Ehklar**

~~2.250~~

**1.913**  
Eur/ks

**-15%**

★ akčná cena, bez možnosti ďalšej zľavy

## Súvisiace produkty v našej ponuke

Okuliare SUNVIEW



3M 6057, ABE1 filter k polomaske 6200XX



3M 6200 polomaska, stredná veľkosť



ED 1H mušľový chránič sluchu



Lago - reflexná vesta



BASEBALL DIAMOND V ochranná prilba



Podošvy s hrotmi 30 mm



### Kotviace plechy na usadenie rámov drevených a plastových okien

- Medzi štandardné montážne pokyny výrobcov okien a dverí patrí, okrem iného, aj postup na presné a pravouhlé osadenie rámov do steny, tzn. Ukotvenie rámov prevažne pomocou plechových pásov (kotiev)
- Množstvo plechov, ich druh a vzdialenosť záleží na veľkosti a druhu okna (drevo, plast, hliník)
- Kotviace plechy sú vyrobené z pozinkovaného plechu, hr. 1,5 (1,3) mm, priame hladké pre drevené okná, s tvarovými úchytkami pre plastové a hliníkové okná



**-20%**

**Akčná zľava platí pre celý sortiment montážnych plechov**

K236

### Okenná skrutka TURBO-TEC s valcovou hlavou, TX30

- Rýchla a jednoduchá montáž
- Povrchová úprava biely pozink
- Bez napätová montáž
- Malý predvrtávaný otvor
- Priechodné kotvenie
- **Rozmer:** 7,5 x 132mm
- **Balenie:** 100ks

charakteristické rozmery	7,5
drážka	T30
průměr hlavy [mm]	8,5
vnitřní průměr v závitu [mm]	5,4
průměr předvrtání v betonu/čihle [mm]	6,5/6,0
min. hloubka otvoru v betonu/ dutinové čihle [mm]	40/70
min. hloubka ukotvení v betonu/ dutinové čihle [mm]	30/60
max. uťahovací moment [Nm]	19,0
Provozní třída dle EN 1995-1-1	1 + 2

Akčná zľava platí aj pre ďalšie varianty výrobu.

**HPM TEC**

~~0.170~~  
**0.136** Eur/ks

**-20%**

★ akčná cena, bez možnosti ďalšej zľavy

### TEKAPUR Standard - štandardná pištoľová pena

- Jednozložková PUR pena
- Má vynikajúcu príľnavosť na väčšinu stavebných materiálov ako sú betón, omietka, murivo, drevo, plast, hliník, oceľ a iné kovy, okrem polyetylénu, silikónu a teflónu
- **Aplikačná teplota:** do +5 °C
- **Vytvrdenie:** 1,5 – 5 hod.
- **Teplotná odolnosť:** -40 až +90 °C
- **Výdatnosť:** cca 40 – 45l
- **Objem:** 750ml



~~4.380~~  
**3.635** Eur/ks

**-17%**

★ akčná cena, bez možnosti ďalšej zľavy

### TEKAPUR Low Expansion - nízkoexpanzná pištoľová pena

- **Aplikácia:** od 5 °C
- **Nelepivosť:** po cca 7 min.
- **Rezaťnosť:** po cca 25 min.
- **Vytvrdenie:** 1,5 – 5 hod.
- **Teplotná odolnosť:** -40 až +90 °C
- **Výdatnosť:** cca 40 – 45l (dóza 750ml)
- Veľmi nízka expanzia
- **Objem:** 750ml



~~4.730~~  
**3.926** Eur/ks

**-17%**

★ akčná cena, bez možnosti ďalšej zľavy

### TEKAPUR ALL SEASON - celoročná pištoľová pena

- Pena má vynikajúcu príľnavosť na väčšinu stavebných materiálov ako sú betón, omietka, murivo, drevo, plast, hliník a iné kovy, okrem polyetylénu, silikónu a teflónu
- **Výdatnosť:** cca 48 – 52l
- **Aplikačná teplota:** do -10 °C
- **Objem:** 800ml



~~5.450~~  
**4.524** Eur/ks

**-17%**

★ akčná cena, bez možnosti ďalšej zľavy

### Fi-X expert Total Grip lepidlo

- Pre elastické spoje vystavené vibráciám
- Pre utesnenie dilatčných špár
- K lepeniu všetkých materiálov / ku všetkým podkladom / za všetkých podmienok (nevhodné k lepeniu PE, PP, PTFE)
- Chemicky neutrálne a bez zápachu, nespôsobuje koróziu
- Pre vnútorné aj vonkajšie použitie, odolné voči atmosférickým vplyvom, UV aj starnutiu, ľahko pretierateľné
- **Teplotná odolnosť:** od -40 °C do +90 °C
- **Ekologické:** neobsahuje rozpúšťadlá, izokyanáty ani silikón
- **Tvrdosť:** 40-45 ShA
- **Farba:** biela
- **Objem:** 290ml



~~4.260~~  
**3.536** Eur/ks

**-17%**

★ akčná cena, bez možnosti ďalšej zľavy

### Súvisiace produkty v našej ponuke

Tekapur Cleaner - čistíci peny, pištoľový



Pištoľ na PUR penu - profí - typ P841



Turbo skrutka s plochou hlavou



Vymedzovacie (zasklievacie) podložky



Krytka turbo skrutiek 14,5 x 11 mm



PowerLS plus vrták SDS+ HAWERA



Samolepiaca okenná fólia TwinAktív VV ME508



Platnosť od 8. 5. do 30. 6. 2021. Plátnosť od 8. 5. do 30. 6. 2021. Všetky ceny sú uvedené bez DPH. Táto ponuka je platná len pre firmu a riadi sa všeobecnými obchodnými podmienkami spoločnosti OKENTĚS Slovakia s.r.o., IČO: 36432156, DIČ: SK2022027139, uvedenými na stránkach www.okentes.sk.

## Samolepiace okenné fólie TwinAktiv VV ME508

- Unikátne celoplošne lepiace okenné fólie s premenlivou priepustnosťou pre vodnú paru, ktorá je vybavená celoplošne vysoko lepiacim lepidlom
- Fólia mení svoju priechodnosť voči vodným parám podľa meniacej sa vlhkosti prostredia
- Fólia je navyše vybavená vysoko lepiacim lepidlom, ktoré je nanosené na takmer celej spodnej strane
- Vhodná do interiéru aj exteriéru
- **Aplikácia:** od -5 °C do +40 °C
- **Rozmer:** 70mm / 75m v boxe



K126



~~81.500~~  
**65.200** Eur/ks  
**-20%**

★ akčná cena, bez možnosti ďalšej zľavy

## Tekutá membrána SP925

- SP925 je tesniaca hmota, vyvinutá špeciálne na zaistenie vzdychotesnosti a vodotesnosti v miestach, ktoré je náročné utesniť bežnými tmelmi, fóliami a pod.
- Typická aplikácia: napojenie oplechovania pri komíne, utesňovanie priechodov a priestupov, sanácia škár kadiaľ zateká
- Roztierateľná tekutá membrána, ktorá zamedzuje prieniku dažďovej vody
- Úspešne aplikované na panelových domoch Barrandov
- Aplikácia: od +5 °C do +40 °C
- Mimoriadne jednoduchá spracovateľnosť
- Pri aplikácii na vertikálne plochy nesteká
- Bez rozpúšťadiel
- **Farba:** antracit
- **Objem:** 310ml



D1-09

~~5.850~~  
**4.680** Eur/ks  
**-20%**

Akčná zľava platí aj pre objem 600ml antracit a 310ml sivá.

★ akčná cena, bez možnosti ďalšej zľavy

## SP350 Fix & Seal - Lepidlo s vysokou počiatkovou pevnosťou

- Lepidlo spája výhody jednoduchej aplikácie jedno komponentného lepidla a okamžitú pevnosť spoja, ktorá je dosiahnutá veľmi dobrou vnútornou súdržnosťou lepidla
- Vďaka svojej extrémnej pevnosti v ťahu (3,0 MPa) je produkt zdatným pomocníkom pre výrobcov drevostavieb, stolárov a firmám zariaďujúcim interiéry
- **Aplikácia:** od +5 až +40 °C
- Pri aplikácii na zvislé plochy nesteká
- Vysoko pevné a zároveň elastické lepidlo
- **Farba:** biela
- **Objem:** 310ml



K132

~~6.400~~  
**5.120** Eur/ks  
**-20%**

★ akčná cena, bez možnosti ďalšej zľavy

## OT120 Univerzálna chemická kotva

- Dvojkomponentná živica bez styrenu s univerzálnym použitím na kotvenie do všetkých bežných typov podkladov, vrátane komôrkových tvaroviek
- Aplikácia: od -10 °C do +30 °C
- Ideálne na kotvenie markíz, kotvenie bednenia, kotvenie do asfaltu, stĺpového zábradlia, zábradlia, madiel, plotov, ľahkých obvodových plášťov a drevených a kovových konštrukcií
- Bez styrenu, rozpúšťadiel a zápachu
- Vhodné pre exteriérové použitie
- **Farba:** sivá
- **Objem:** 300ml



K135

~~7.350~~  
**5.880** Eur/ks  
**-20%**

★ akčná cena, bez možnosti ďalšej zľavy

## FF197 Protipožiarna pištoľová pena

- Nullifire FF197 je upravená, jednozložková, ohňovzdorná polyuretánová pena
- Na tesnenie škár je FF197 možné použiť v betónových stenách a stropoch a rovnako aj v betónových stenách a drevených konštrukciách
- Pre protipožiarnu pištoľovú penu FF197 bolo vydané európske technické schválenie ETA 15/0172
- Trieda reakcie na oheň podľa DIN4102: Časť 1 – B1
- **Aplikačná teplota:** od +5 °C do +35 °C
- **Objem:** 880ml



D3-16

~~9.800~~  
**7.840** Eur/ks  
**-20%**

★ akčná cena, bez možnosti ďalšej zľavy



## FM355 PUR pena Perfekt – nízkoexpanzná

- Veľmi nízka expanzia, kvalitná štruktúra, vysoká výdatnosť, rýchle vytvrdnutie
- **Aplikačná teplota:** od -10 °C do +35 °C
- K dávkovaniu peny z dózy je potrebná aplikačná pištoľ alebo aplikačná trubička AA210 (nie je súčasťou balenia)
- **Farba:** Zelená
- Výdatnosť až 18,5m v škáre 3 x 7 cm s pištoľou AA270
- Minimálna post expanzia a zmrštenie
- Excelentná štruktúra a vzhľad
- **Objem:** 880ml



K129

~~5.650~~  
**4.520** Eur/ks  
**-20%**

★ akčná cena, bez možnosti ďalšej zľavy



## Súvisiace produkty v našej ponuke

Zvlhčovač škár – dóza s rozprašovačom 1l



WINBAG CONNECT vzduchový vymedzovací klin



Montážne plastové klíny



Čistiace obrúsky na silikón AA292



VVN vodováha HORIZONT 2 libely



PR007 Nosný profil pre predsadené okná



Kovová rámová hmoždinka



**FIS VL 300 T - Chemická vinylesterová malta - letná**

- Je dvojzložková chemická malta na báze vinylesteru
- Je schválená pre použitie do tlačenej aj ľahovej zóny betónu a do muríva, pričom dosahuje vysoké únosnosti
- ETA-15/0539, ETAG 001-5
- EPD-FIS-20130268-IBG1-DE
- **Teplotná odolnosť:** -40 °C až +120 °C
- **Objem:** 300ml



D2-23

~~9.550~~  
**7.163** Eur/ks  
**-25%**

★ akčná cena, bez možnosti ďalšej zľavy

**TEKAFIX PE-1 chemická kotva polyester**

- Upevňovanie kotiev do betónu, kameňa a tehl
- Nekvapká, možno použiť nad hlavou
- Rýchlo tvrdne, vytvára vodeodolnú bariéru
- Nie je vhodná na mokré podklady
- Používa sa na drevené a kovové konštrukcie, zábradlia, konzoly, zastrešenie, potrubia, atď.
- Rovnako je vhodná na lepenie fasádnych prvkov, betónových tvárnic, informačných tabulí, a pod.
- **Aplikačná teplota:** +5 až +35 °C
- **Farba:** sivá
- **Objem:** 300ml



K151

~~6.000~~  
**4.800** Eur/ks  
**-20%**

★ akčná cena, bez možnosti ďalšej zľavy

**WFD - Samovrtacia skrutka pre oceľové plechy s EPDM tesnením a 6-hrannou hlavou SW8**

- Samovrtacia skrutka s podložkou na pripenie plechu max. hrúbky 2,5mm k drevenému podkladu
- **Farba:** biela 9010
- **Rozmer:** 4,8 x 35mm
- **Balenie:** 250ks



D1-29

Akčná zľava platí aj pre ďalšie farebné varianty.

**Wkręt-męt KLIMAS**

~~0.031~~  
**0.025** Eur/ks  
**-20%**

★ akčná cena, bez možnosti ďalšej zľavy

**Skrutky RAPI-TEC 2010**

- Používajú sa bez predvrtania
- Rýchle zakusnutie skrutky s minimom zdvihnutých vlákien
- **Povrchová úprava:** pozink
- **Rozmer:** 4,5 x 50mm
- **Balenie:** 500ks



K257

Akčná zľava platí pre všetky rozmery skrutky RAPI-TEC 2010.

**HPM I TEC**

~~3.060~~  
**2.448** Eur/100ks  
**-20%**

★ akčná cena, bez možnosti ďalšej zľavy

**Závitová tyč – galvanický zinok**

- Závitová tyč s metrickým závitom vhodná na chemické kotvenie
- **Rozmer:** M10 x 1000mm
- **Trieda pevnosti:** 4.8
- **Norma:** DIN975



K302

Akčná zľava platí na všetky rozmery závitových tyčí - galvanický zinok.

~~0.935~~  
**0.795** Eur/ks  
**-15%**

★ akčná cena, bez možnosti ďalšej zľavy

**KKX - Stavebná hmoždinka s trojnásobným rozopretím a skrutka do dreva so 6-hrannou hlavou**

- Viacúčelová hmoždinka môže byť použitá na základné stavebné materiály, má maximálnu upínaciu kapacitu
- Unikátna štruktúra hmoždinky spočíva v aplikácii rozmanitých zakliňovacích – podperných súčastí, fungujúcich v 2 smeroch, ktoré garantujú rovnaké rozloženie sily (tlaku) na otvor v stene
- **Rozmer:** 10 x 60 mm so skrutkou 6 x 60 mm
- **Balenie:** 100ks



Akčná zľava platí aj pre ďalšie varianty výrobu.

**ETAG 014 ABCDE**

~~0.053~~  
**0.042** Eur/ks  
**-20%**

★ akčná cena, bez možnosti ďalšej zľavy

**Wkręt-męt KLIMAS**

**Súvisiace produkty v našej ponuke**

SM - Polypropylénová natlacia hmoždinka



Fischer Termoz CS 8 - tanierová hmoždinka



Závitová tyč galvanický zinok



Plastové sitká pre kotvenie do dutých materiálov



Matica galvanický zinok DIN934



OT130 Chemická kotva s vysokým výkonom 300ml



KSGD Skrutka pre sadrokartón



Platnosť od 8. 5. do 30. 6. 2021. Všetky ceny sú uvedené bez DPH. Táto ponuka je platná len pre firmu a riadi sa všeobecnými obchodnými podmienkami spoločnosti OKENTĚS Slovakia s.r.o., IČO: 36432156, DIČ: SK2022027139, uvedenými na stránkach www.okentes.sk.

## Značkové odlamovacie nože a píly KOMELON v profesionálnej kvalite

- Píly KOMELON majú hladký a rýchly rez, sú odolné proti hrdzi, je to skvelý nástroj pre profesionálov, ktorý ušetrí čas a j peniaze
- Odlamovacie nože značky KOMELON vynikajú maximálnou odolnosťou, dlhodobou ostrosťou, sú optimalizované pre profesionálne použitie
- Vynikajúca rezná sila a odolnosť opotrebenia – materiál ostria SK2Cr4
- Bezpečné rezanie
- Vysoko kvalitné nerezové ostrie odolné voči korózii z japonskej ocele – tvrdosť HV170 (japonská konkurencia má len HV140)
- Jednoduchá a jemná manipulácia

**Akčná zľava platí pre všetky nože a píly značky KOMELON**

**KOMELON**

**-17%**



D3-56

## Skrutkovacie náradie WERA

Wera je jedným z medzinárodných špičkových výrobcov skrutkovacieho náradia. Už viac ako 70 rokov sa firma Wera sústreďuje na vývoj a výrobu skrutkovacieho náradia. Zameranie na skrutkovacie náradie bolo dôsledne dodržiavané a tým sa firma Wera stala celosvetovo uznávaným výrobcom. Príkladom toho sú špičkové kvóty dodávok, vonkajšia aj vnútorná služba orientovaná na zákazníka a v neposlednom rade aj vynikajúce hodnotenie od profesionálnych užívateľov. Výrobky Wera vyrába na Českomoravskej vrchovine závod Wera Werk s.r.o. Bystřice nad Pernštejnem. Založená v roku 1995.

**Akčná zľava platí pre široký sortiment náradia WERA**

**Wera**  
The Best Tools For The Job

**-20%**



K267

## Vzduchové vymedzovacie klíny WINBAG

**WINBAG MINI** je všestranný nástroj, ktorý MUSÍ byť v každej skrinke na náradie. WINBAG MINI má silu zdvihnúť až **70kg** a skvelo sa hodí ako pomocník pri usadzovaní okien, inštalácii skriniek, polohovaní dverí a mnoho ďalších aplikáciách.

**WINBAG MAX** je veľmi výkonný, ručne ovládaný, nafukovací, vzduchový klin, vyrobený z vlákien vystuženého materiálu, ktorý vám ušetrí prácu. Je navrhnutý tak, aby poskytoval maximálny tlak až do **250kg** a môže byť používaný v kombinácii s inými podložkami a klinmi v rôznych aplikáciách. Pracovné rozpätie: **2–70mm**.

**WINBAG CONNECT** umožňuje jednoduchým spojením Winbag-ov - zacvaknutím v rohoch - vytvoriť presne to, čo potrebujete. Jednoduchým použitím konektorov Winbag vyrobíte nekonečné množstvo kombinácií - široké použitie, zdvihnutie až **450 kg!** Pracovné rozpätie: **2–50mm**.

**Akčná zľava platí pre všetky vzduchové vymedzovacie klíny WINBAG**



**-15%**

D2-36

## Súvisiace produkty v našej ponuke

Nanášačka lepidla  
GUPFO 150mm



BESSEY - WTR svorka  
pre dverové zárubne



SOLO CLAMP COX  
jednoručná svorka kov



Meter SelfLock  
KOMELON



Gola sada 13KS, 1/2"  
CRV FESTA



WEXFORD rámová  
pištoľ COX



Vozík na veľkoplošné  
materiály



**Flexibilný kartáčik POLY-BOND (PB) do "T" drážky**

- Flexibilný kartáčik do drážky – tkaný tesniaci kartáčik s dobrou odolnosťou proti prievanu, prachu a svetlu, vhodný pre rôzne typy posuvných dverí a okien
- Vkladá sa do drážky hliníkových profilov
- **Šírka základne:** 8mm
- **Výška vlasu:** 9mm
- **Farba:** sivá



K063



~~0.426~~  
**0.341** Eur/m **-20%**

★ akčná cena, bez možnosti ďalšej zľavy

**Flexibilný samolepiaci kartáčik DUST-PLUG (DP)**

- Pre náročné poveternostné podmienky
- Uprostred má polypropylénovú fóliu, ktorá poskytuje pevnú ochranu proti prenikaniu vzduchu, vody a významne redukuje prenos hluku
- **Šírka základne:** 38 mm
- **Výška vlasu:** 12 mm
- **Farba:** sivá

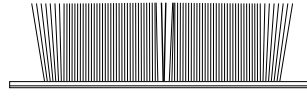

K065



~~7.350~~  
**5.880** Eur/m **-20%**

★ akčná cena, bez možnosti ďalšej zľavy

**Zvukotesný, protipožiarny a dymu odolný padací prah pre drevené dvere Ellen Matic SOUNDPROOF**

- EM SOUNDPROOF – špeciálne, zvukotesné a protipožiariarne padacie tesnenie dverí s veľmi kvalitným silikónovým tesnením
- **Materiál:** hliník 15 x 30 mm
- **Drážka:** šírka 15mm (-0,5 + 0,5), výška 30 mm (-0,5 + 1)
- **Výška zdvihu:** 20 mm
- **Nastavenie výšky tesnenia:** manuálne ovládacím kolíkom
- **Montáž:** nerezovými bočnými úchyty
- **Dĺžka:** 928 mm



K033

Akčná zľava platí aj pre rozmer 828 mm.

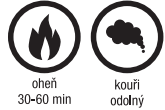

~~36.800~~  
**29.440** Eur/ks **-20%**

★ akčná cena, bez možnosti ďalšej zľavy

51dB



**Hliníkový montážny profil pre padacie prahy Ellen Matic ELEGANCE**

- Hliníkový profil ELEGANCE je určený pre bezdrážkovú montáž padacích prahov Ellen Matic do interiérových dverí, kovových a sklenených dverí
- Padací prah Ellen Matic sa montuje jednoducho na dvere, bez toho aby sa dvere museli vyťahovať z rámu
- **Dĺžka:** 1000mm



K034

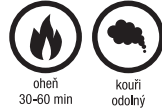

~~28.500~~  
**22.800** Eur/ks **-20%**

★ akčná cena, bez možnosti ďalšej zľavy

51dB



**Záves pre obložkové zárubne 224 – 01-00/A horný diel**

- **Priemer:** 15mm
- **Povrchová úprava:** žltý pozink

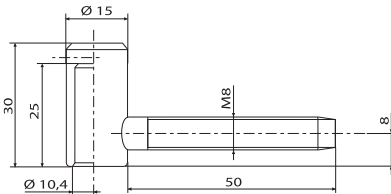

K203



~~0.159~~  
**0.127** Eur/ks **-20%**

★ akčná cena, bez možnosti ďalšej zľavy

Akčná zľava platí aj pre povrchové úpravy pozink biely a nikel.

**Skrytý záves s krytkami ESTETIC 978 3D ME**

- Pravoľavý skrytý záves s PVC krytkami pre interiérové dvere o hrúbke kridla 40-60mm
- Nastaviteľný v 3 smeroch, uhol otvorenia 180°
- Nosnosť 60 kg na 2 závesy pri šírke dverí 900 mm
- Povrchová úprava: nikel satín 8054
- Možná alternatíva k starej rade závesov D-SIGN+ W 978-00-00 R/L
- Plastové krytky sú súčasťou balenia



D3-33



~~13.000~~  
**10.400** Eur/ks **-20%**

★ akčná cena, bez možnosti ďalšej zľavy

Regulácia v 3. smeroch

**NOSNOSŤ 60 kg na 2 závesy**

**Súvisiace produkty v našej ponuke**

Q-LON 3121 samolep. interiérový profil



Flexibilný samolepiaci kartáčik POLY-BOND (PB-HM)



Padací prah Planet FT



ADS RL ZW - Al čierna guma 17 mm



PP11 lišta s kartáčikom



Profil ACF 6000 H



Kartáč STRIBO PRO F5



## Magnetické zámky HOBES

Firma Hobes nadväzuje na významnú tradíciu, ktorá siaha až do roku 1950, kedy bola v Hornom Benešove zahájená výroba zadlabávacích zámok ešte pod menom Brano. Novodobá história firmy začína privatizáciou štátneho podniku v roku 1992 a založením firmy HOBES, spol. s r.o. Nasledujúce obdobie je charakterizované rozsiahlymi investíciami do technologického zariadenia, informatizácie a expanzií na zahraničné trhy. Výrobky vysokej hodnoty uspokojujú očakávania zákazníkov.

- Pravo-lavý
- Jednozápadový
- Bez prevodu
- Otvory pre delené štíty
- Dodávané bez protiplechu

**Akčná zľava platí na všetky magnetické zámky HOBES**



**-20%**



D1-30

## Cylindrická vložka 200RSGDnM / 29+35

- Pre dvere, vyžadujúce trvale vysokú bezpečnosť zaistenia
- **Bezpečnostná trieda: 3**
- 5 stavítkový uzamykací systém
- Mosadzné teleso aj bubienok
- **Povrchová úprava:** matný nikel



D1-28

Akčná zľava platí aj pre ďalšie varianty cylindrické vložky FAB 200RSGD.



~~17.200~~  
**13.760** Eur/ks

**-20%**

★ akčná cena, bez možnosti ďalšej zľavy

## AA000232 Digitálne kukátko YALE 500 Standard

- Vysoká bezpečnosť súkromia – cez kukátko môžete vidieť smerom von, ale nie je vidieť dovnútra
- Jednoduchá inštalácia – vhodné do štandardného 14mm otvoru na dverové kukátko, pre dvere hrúbky 38 – 110 mm
- Zorný uhol 105°
- 3.2" LCD obrazovka
- Napájané AA batériami (súčasť balenia)
- **Farba:** čierna

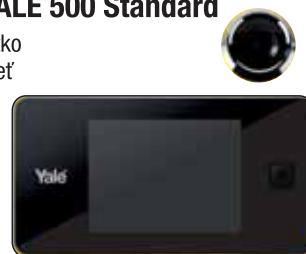

K225



~~38.800~~  
**31.040** Eur/ks

**-20%**

★ akčná cena, bez možnosti ďalšej zľavy



## Dverový zatvárač ASSA ABLOY

- Moderný a jednotný dizajn
- Rýchla inštalácia a jednoduché zhotovenie
- Jednotná sada doplnkov (ramienka a montážne plechy)
- Protipožiarna certifikácia podľa EN 1154
- Plynule nastaviteľná rýchlosť zavierania, dovierania dverí a maximálneho uhlu otvorenia (back – check) pomocou ventilov, umiestnených na prednej strane zatvárača
- Výškovo nastaviteľná os ramienka



K227

**AKČNÁ ZĽAVA platí pre vybrané zatvárače a príslušenstvo ASSA ABLOY**



**-20%**

## Súvisiace produkty v našej ponuke

ESTETIC 100 Skrytý záves s krytkami



AA000760 Digitálne kukátko YALE 4500



70.5055 Spona s dvoma koliečkami pre obložkové zárubne



Okopový prah, nerez mat, samolepiaci



Pridavný zámok FAB 1575



K 192 - Zapadací plech univerzálny, uhľový



Rostex bezpečnostné kovanie R1



**Stojan KOMELON kovový pre metre, 9 háčikov**

- 40 x 25 x 75 cm



**Stojan KOMELON kovový pre nože a pílk, 10 háčikov**

- 46 x 20 x 66 cm



**Predajný stojan WINBAG s LCD displejom 10,1"**

- Permanentná prezentácia „ako používať“ WINBAG na TV displeji
- Elegantný, štíhly a vysoký dizajn šetriaci miesto
- **Rozmery:** výška 182 cm, šírka 21 cm, hĺbka 50 cm
- Udrží aj 100ks WINBAG CONNECT

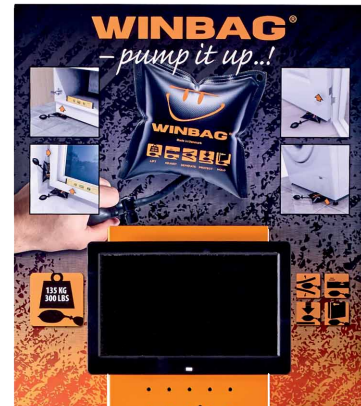

Všetky ceny sú uvedené bez DPH. Táto ponuka je platná len pre firmy a riadi sa všeobecnými obchodnými podmienkami spoločnosti OKENTĚS Slovakia s.r.o., IČO: 36432156, DIČ: SK2022027139, uvedenými na stránkach www.okentes.sk. Platnosť od 8. 5. do 30. 6. 2021.



## Stojan TKK veľký, kovový, pre silikóny a peny

• 210 x 62 x 50 cm



## Stojan TKK kovový, závesný, na PUR peny pre 12 ks

• 97 x 15 x 18 cm



## Stojan TKK kovový, závesný, na kartuše pre 18ks

• 97 x 15 x 18 cm



## Stojan TKK kovový, stolný, na kartuše pre 25 ks

• 24 x 30 x 23 cm



## Stojan TKK papierový, na kartuše pre 72ks

• 155 x 36 x 24 cm



**Stojan TKK drevený, na kartuše (Fi-X lepidlá)**

- 180 x 62 x 33 cm



**Stojan TKK papierový, na kartuše (Tekafix BT, HT)**

- 150 x 35 x 30 cm



**Stojan TKK Garden plastový, pre záhradný program**

- 184 x 58 x 39 cm



**Stojan TKK Garden papierový, stolný, pre záhradný program**

- 37 x 37 x 20 cm



**Stojan TKK Garden papierový, stolný, pre záhradný program**

- 37 x 37 x 20 cm



Všetky ceny sú uvedené bez DPH. Táto ponuka je platná len pre firmu a riadi sa všeobecnými obchodnými podmienkami spoločnosti OKENTĚS Slovakia s.r.o., IČO: 36432156, DIČ: SK2022027139, uvedenými na stránkach www.okentes.sk. Platnosť od 8. 5. do 30. 6. 2021.

## Stojan MAMUT papierový, 4x10

• 211 x 36 x 28,5 cm



## STOJANY pre FIX lepidlá – plastové – vhodné pre maloobchodné predajne



Všetky ceny sú uvedené bez DPH. Táto ponuka je platná len pre firmy a riadi sa všeobecnými obchodnými podmienkami spol. OKENTĚS Slovakia s.r.o., IČO: 36432156, DIČ: SK202027139, uvedenými na stránkach www.okentes.sk. Platnosť od 8. 5. do 30. 6. 2021.

**AA270 aplikačná pištoľ na PUR penu – typ Ultra**

- Skvelo spracovaný aplikátor na polyuretánové peny, vyrobený z vysoko kvalitných a trvanlivých materiálov
- Vhodný najmä pre profesionálov, ktorí majú vysoké nároky na presnosť dávkovania
- **Telo pištole:** kov
- **Materiál rukoväte:** kov
- **Poteflónované časti:** adaptér na dózu, výtoková tryska, telo pištole, ihla
- **Predpokladaná minimálna životnosť:** 300 000 dóz



**Pištoľ AA270  
za 0,1€**

**pri odbere min. 4 kartónov  
peny FM310, FM330  
alebo FM343  
(48ks peny)**



**illbruck**  
making it perfect.

K129



**P** Pevná cena bez možnosti ďalšej zľavy.  
U takto označeného tovaru nebude uplatnená žiadna ďalšia zľava.



**A** Akčná cena.  
U takto označeného tovaru nebude uplatnená žiadna ďalšia zľava.



Individuálne prepravné.  
U takto označeného tovaru bude odberateľovi cena prepravy oznámená našim obchodníkom.

**Vysvetlivky k označeniu stránky v katalógu či Dodatku:**

Na uvedenej strane uvádzame technické informácie, tabuľka špecifikuje rozmery, veľkosti či balenie. Vzhľadom k častej, obvykle kvartálnej, aktualizácii sú uvedené ceny neplatné. Aktuálne ceny pre máj a jún sledujte na [www.okentes.sk](http://www.okentes.sk).



Označenie strany v Katalógu 2018.



Označenie strany v Dodatku Katalógu zo 17. 11. 2018.



Označenie strany v Dodatku č.2 z 1. 11. 2019.



Označenie strany v Dodatku č. 3 z 22. 9. 2020.



Označenie produktov, vhodných na predaj v maloobchodnom predaji.

**OKENTĚS Slovakia s.r.o.**

Žitná 8623/7A  
010 01 Žilina

Pracovná doba  
Po – Pia: 07.00 – 16.00 hod.

tel: 041/5008022-3  
fax: 041/5008024

gsm: 0905/887720-1  
mail: [okentes@okentes.sk](mailto:okentes@okentes.sk)