

27
let na trhu

OKENTĚS[®]

pro řemesla a obchod

VELKOOBCHODNÍ
společný katalog pro Česko a Slovensko
KATALOG 2019



ceny v Kč
pro Česko



ceny v EUR
pro Slovensko

DODATEK č.2
platnost od 1. 11. 2019

Sleva z katalogových cen :
od 5.000 Kč / 200 EUR bez DPH 5%
od 10.000 Kč / 400 EUR bez DPH 10%



Dodatek č.1 k 17. 11. 2018



Katalog 2018 k 1. 5. 2018

■ VALAŠSKÉ MEZIŘÍČÍ ■ PRAHA ■ BRNO ■ ŽILINA

Těsnící prvky oken, dveří, vrat, spár



Samolepicí materiály páska, fólie, okenní lišty



Řádná montáž oken izolace připojovací spáry mezi oknem a ostěním



PUR pěny, tmely, lepidla, spreje



Kování pro dveře i obložky, kotevní technika, stavební vruty



Metry, vrtáky, pomůcky pro práci



Vážení zákazníci,

Katalog z 1. května 2018 v rozsahu 320-ti stran je základem naší sortimentní nabídky. Novinky zařazené do sortimentu po vydání Katalogu jsme Ioni shrnuli v 50-ti stránkovém Dodatku z 17. 11. 2018, který Vám byl zaslán.

Během tohoto roku jsme vás o novinkách průběžně informovali formou dvouměsíčníku InfoOkentěs č. 1 až č. 5.

Součástí každého InfoOkentěsu byla i Seznamka s řadou výrazných akcí. Počátkem každého kvartálu jsme Vás infomaiem seznámili se změnami cen, v Česku navíc formou excel ceníku. Graficky vyjádřené změny cen máte k dispozici na našich stránkách v sekci Aktuality.

Předložený Dodatek č. 2 shrnuje letošní novinky, nejrozsáhlejším tématem je postupné zavedení značky Schuller do sortimentu. Nové produkty sledujte na stránkách Ellen, Planet, Schlegel, Emfi, Fischer, Wkret-met, Winbag.

V Dodatku č. 2 je navíc přiložen 16-ti stránkový akční InfoOkentěs č. 5, platný pro IV. kvartál. Přílohou je i mimořádný akční list InfoOkentěs č. 6, platný pro listopad a prosinec 2019.

Obsah Dodatku č. 2 navazuje na členění v Katalogu, po představení novinek si Vám od strany 50 dovolíme připomenout sortimentní šíři nabídky našich TOP partnerů, výrobců v EU i CZ.

Závěrečným přehledem vidíte Vás zveme k jejich zhlédnutí v sekci prezentace na www.okentes.cz, resp. www.okentes.sk.

Úspěšné finále stavební sezony přejí týmy

Okentěs a Okentěs Slovakia

Dodávky realizujeme dle Obchodních podmínek z 1.5. Kat 2018 (str. 316-317 pro Česko a str. 318-319 pro Slovensko).

Aktualizace OP na www.okentes.cz v sekci Vše o nákupu / obchodní podmínky a na www.okentes.sk v sekci Všetko o nákupe / obchodní podmínky.

Výraznou aktualizaci Obchodních podmínek pro Česko uvádíme přehledně na straně 81.

Těsnící prvky oken, dveří, vrat, spár

Ellen Matic, těsnění Primo a Trelleborg	1
Planet KG Min E, ochrana prstů FSR	2
Schlegel profily a Q-Lon	3

Samolepicí materiály pásky, fólie, okenní lišty

Schuller - pásky, folie, brusivo, štětce a válečky	4-19
--	------

Řádná montáž oken izolace připojovací spáry mezi oknem a ostěním

Tremco - další prvky do systému I3	20
--	----

PUR pěny, tmely, lepidla, spreje

TKK barevné silikony	21
Donauchem - spotřební chemie	22
Lepidla pro profesionály	23
Stachema - kamenné koberce	24
Schuller - barevné a technické spreje PRISMA	25-30

Kování pro dveře i obložky, kotevní technika, stavební vruty

Kování FAB a Rostex	31
Wkret-Met	32-33
Fischer - hmoždinky do sádkkartonu	34
Wera a Komelon	35
Winbag - nová generace	36-37

Metry, vrtáky, pomůcky pro práci

Herman - kotouče a vrtáky	38
Ochrana sluchu, vrtáky, vymezovací podložky	39
Schuller - prac. pomůcky, rukavice a ochranné brýle	40-49

Dále představujeme

Podpora prodeje, vzorníky těsnění	50
S námi jste na zimu připraveni	51
Představení sortimentu našich TOP partnerů	52-79
Video prezentace	80
Obchodní podmínky - aktualizace Okentěs, spol. s r.o.	81

Sídlo společnosti - Valašské Meziříčí



Slevy z katalogových cen pro registrované zákazníky dle výše odběru

- 5% od 5 000 Kč / 200€

- 10% od 10 000 Kč / 400€

Ceny bez DPH. V Kč pro Česko, v € pro Slovensko

Provoz v závěru roku uvádíme na zadní straně obálky

Na vzorkovnách akceptujeme tyto platební karty

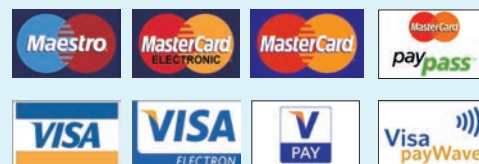

Legenda symbolů



- Pevná cena bez možnosti dalších slev. U takto označeného zboží nebude uplatněna jakákoliv sleva.



- Akční cena. U takto označeného zboží nebude uplatněna jakákoliv sleva.



- Označení strany v Dodatku k 17. 11. 2018.



- Individuální přepravné. U takto označeného zboží bude odběrateli cena přepravy sdělena Dodavatelem.



- Takto označené zboží je prodáváno pouze v ČR.



- Označení strany v Katalogu 2018.

Těsnící prvky spár, oken, dveří a vrat

padací práh proti průvanu, hluku a světlu pro nerovné podlahy a velké spáry

Ellen Matic OPTIMAL

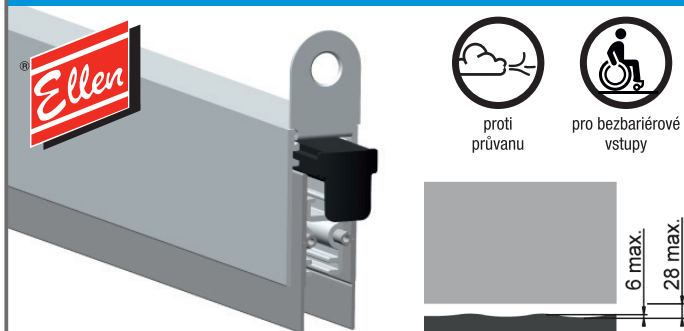

Padací těsnění EM Optimal je určeno pro nerovné podlahy a velké spáry až do 28 mm u nových nebo renovovaných dřevěných dveří, v kombinaci s krycí lištou EM ELEGANCE je použitelné i pro dveře kovové a skleněné

- těsnění chrání proti průvanu, hluku a světlu, je vhodné pro bezbariérové vstupy
- testováno na 1 milion životních cyklů (otevření – zavření)
- jednostranné ovládání na straně závěsu
- speciálně navržený ovládací prvek (černý plast, knoflík) s větší kontaktní plochou, díky tomu není třeba použít opěrky ochraňující dveřní rám
- výška zdvihu těsnění až do 28 mm
- vertikální pokles těsnění, bez stranového posunu
- záruka 5 let
- automatické vyrovnání vnitřního mechanismu u nerovných podlah
- funkce „no-break“ zabezpečí, že vnitřní mechanismus odpruží, když jsou pod dveřmi překážky,

Materiál profilu	hliník, → 15 x 30 mm
Drážka	☑ šířka 15 mm (-0, +0,5), výška 30 mm
Těsnící profil	silikon
Těsněná mezera	↓ min. 8,5 mm - max. 28 mm
Aktivace těsnění	jednostranné ovládání na straně závěsu speciálně navrženým ovládacím prvkem
Montáž	- pod dveře pomocí montážních nerezových úchytek (nejsou součástí balení) - z boční strany dveří pomocí krycí lišty EM ELEGANCE
Standardní délky	628, 728, 828, 928, 1028, 1128, 1228 mm
Zkrácení	o 150 mm, délka 1128 mm o 100 mm
Speciální délky (na zakázku)	min. 300 mm - max. 1600 mm

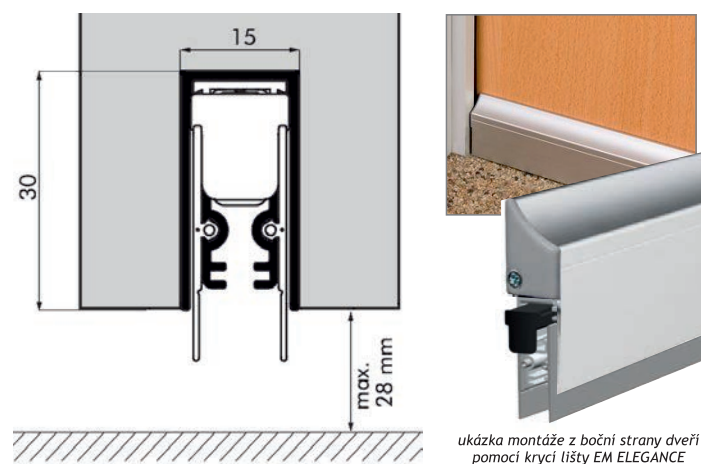

ukázka montáže z boční strany dveří pomocí krycí lišty EM ELEGANCE

délka mm	množství v balení	Mj	Cena Kč pro Česko	Cena EUR pro Slovensko	
728	10	ks	820,00	31,800	C N
828	10	ks	860,00	33,300	C N
928	10	ks	900,00	34,900	C N
1028	10	ks	950,00	36,800	C N

Změna v nabídce těsnících profilů obložkových zárubní v materiálovém provedení TSP-Flex



kompletní nabídka těsnících profilů Trelleborg v Katalogu 2018 str. 10 - 15

Těsnící profil obložkových zárubní

označení profilu	profil-fez	rozměry	rozměry (mm)	barva	mat.	m /kart	Mj	Cena Kč pro Česko	Cena EUR pro Slovensko	
L 3301-10N			výška falcu 12 drážka 4 mezera 5	hně, hně, rustik., bílá, béžová	TSP-Flex	100m kartónová cívka	m	7,90	0,306	C

L 3301 je náhradou profilu H 2001 a L 3001-10N ve výhodnějším balení

označení profilu	profil-fez	rozměry	rozměry (mm)	barva	mat.	m /kart	Mj	Cena Kč pro Česko	Cena EUR pro Slovensko	
L 3302-10N			výška falcu 12 drážka 4 mezera 5	bí, hně, rust, béž, hně	TSP-Flex	100m kartónová cívka	m	8,15	0,316	C

L 3302 je náhradou profilu H 2002 a L 3002-10N ve výhodnějším balení

Těsnící profil obložkových zárubní - variabilní těsněná mezera, pásek možno odtrhnout!

označení profilu	profil-fez	rozměry	rozměry (mm)	barva	mat.	m /kart	Mj	Cena Kč pro Česko	Cena EUR pro Slovensko	
L 3030			výška falcu 12 drážka 4 mezera 5-8	č, bí, hně, hně, rustik, béž	TSP-Flex	2x50m návin	m	13,40	0,520	C

Těsnící profil obložkových zárubní

DOPRODEJ

označení profilu	profil-fez	rozměry	rozměry (mm)	barva	mat.	m /kart	Mj	Cena Kč pro Česko	Cena EUR pro Slovensko	
L 3231-10N			výška falcu 12 drážka 4 mezera 5	bí, hně, hně, rust, béž	TSP-Flex	100m kartónová cívka	m	9,35	0,362	C

Profily pro EURO okna a dveře těsnění pro falcová křídla

ASF 4000 H



Profil s vláknem pro falc 12 mm a spáru 5 mm, testováno iřt Rosenheim na odolnost proti nárazovému dešti dle EN 12208 – klasifikace 9A (600 Pa)

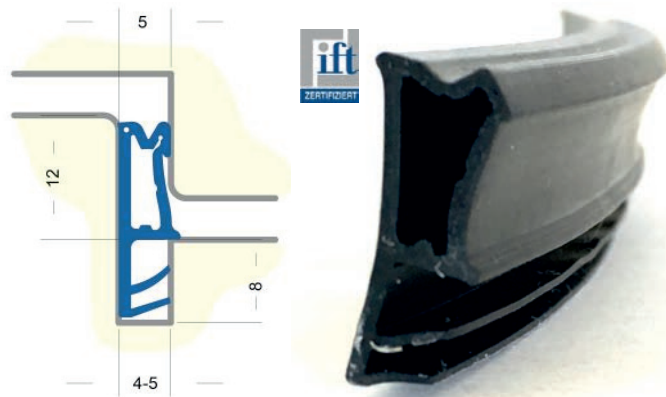

Nový dvoukomponentní profil ASF 4000 je alternativou k těsnění ACF 5000. Profil ASF 4000 je vyroben z TPE a pěny, má mnohem lepší odolnost a schopnost vrácení se zpět do původního tvaru, další výhodou je lepší součinitel prostupu tepla (hodnota U), což znamená lepší tepelnou izolaci.

barva	falc (Fh) mm	těsněná mezera mm	šířka drážky mm	hloubka drážky mm	balení MJ	Cena Kč pro Česko	Cena EUR pro Slovensko	
bílá, béžová, hnědá, hn. rust.	12	5	5	8	200 m	13,00	0,503	C N
					25 m	15,00	0,581	C N

Planet KG-MinE-S10

→ 34 x 45 / 61 mm | ↓ 27 mm | ≤ 27 dB

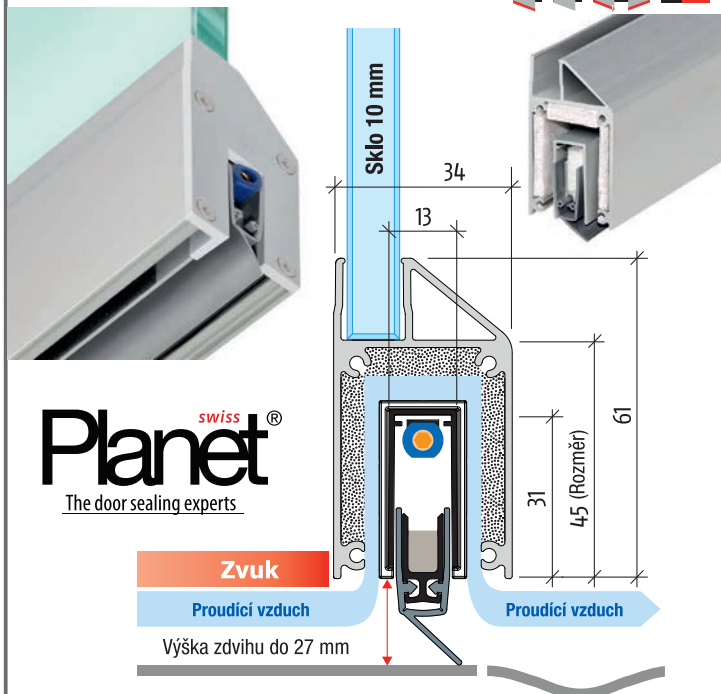

Planet^{swiss}
The door sealing experts

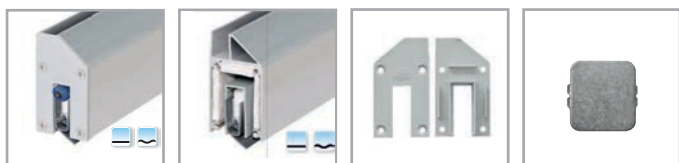

Planet MinE-S10 na straně ovládní

Planet MinE-S10 s kanálem a izolací

Planet MinE-S10 krycí podložky

Nerezová opěrka INOX

- Především pro pasivní a nízkoenergetické domy
- Vhodné pro uzavřené prostory s ventilačním systémem - toalety, koupelny
- Zajišťuje cirkulaci vzduchu / rovnováhu
- Zvuková izolace 27 dB při vzduchové mezeře 7 mm
- Zdvih těsnění až 27 mm
- Propouštění vzduchu 200 m³/hod
- Měřená hodnota 30 m³/hod při rozdílu tlaků 3,9 Pa (šířka dveří 1050 mm)
- Vhodné pro nerovné podlahy
- Planet KG-MinE-S10 má být přilepeno
- Automatické vyrovnání u šikmých podlah
- Měkká silikonová těsnicí lišta
- 7 let záruka

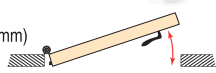

DIN R (pravé dveře)

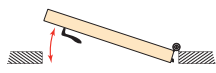

DIN L (levé dveře)

Technické parametry

Materiál profilu:	hliník 13 x 30 mm
Materiál MinE kanálu:	hliník 34 x 61 mm
Těsnicí profil:	vysoce kvalitní silikon
Výška těsnění / zdvihu:	až do 27 mm
Hodnota tlumení zvuku:	až 27 dB při těsněné mezeře 7 mm
Propustnost vzduchu:	30 m ³ /h při větrání u délky 1050 mm a tlakové diference 3,9 Pa
Regulace zdvihu:	na ovládacím kolečku pomocí inbusového klíče 3 mm
Standardní délky:	335, 460, 585, 710, 835, 960, 1085, 1210, 1335, 1460 mm
Zakázkové délky:	na požádání až do 2000 mm, posuvné dveře do 1600 mm
Ovládní:	jednostranné, na straně závěsu dveří
Zkrácení:	max. 125 mm (335 mm pouze o 115 mm)
Upevnění:	nalepením
Náběžová deska:	opěrka INOX, k dorazení 20 x 20 mm
Osvědčení o zkoušce:	na požádání

délka mm	ovládání	zkrácení max	Mj	Cena Kč pro Česko	Cena EUR pro Slovensko	
835	od závěsu	125 mm	ks	3 920,00	151,900	C N
960	od závěsu	125 mm	ks	4 080,00	158,100	C N
1085	od závěsu	125 mm	ks	4 280,00	165,900	C N
1461-2000*	od závěsu		m	8 500,00	329,000	C N

Planet PŘIPRAVUJEME: Profesionální ochrana prstů

- různé systémy ochrany prstů PLANET použitelné téměř pro všechny typy dveří - venkovní použití, skleněné dveře atd.
- testováno na 2 miliony cyklů otevření - zavření
- doporučeno pro automaticky zavírané dveře dle DIN EN 16005
- ochrana prstů PLANET vhodná i pro protipožární dveře – B1 dle DIN 4102
- pro nové i stávající starší dveře
- velmi příjemný moderní design

ROLETKOVÝ SYSTÉM OCHRANY PRSTŮ FSR 6000 QUICK

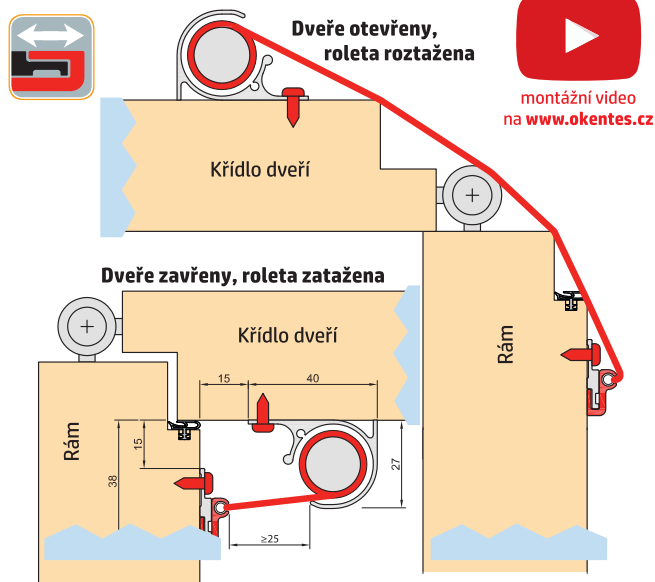

- roletkový systém ochrany prstů PLANET se skládá z odolné, omyvatelné tkaniny černé barvy a eloxovaných AL profilů
- profily i tkanina jsou dostupné v různých barvách
- poskytují ochranu vnitřní strany dveří
- snadná a rychlá montáž a demontáž (při nastavování nebo čištění dveří)
- nový systém instalace zacvaknutím CLIP-ON, upevnění pomocí „neviditelných“ šroubů nebo oboustrannou 3M páskou
- dodáváno v délkách 1925 mm nebo 2015 mm

délka mm	barva tkaniny	barva AL profilu	Mj	Cena Kč pro Česko	Cena EUR pro Slovensko	
1925	černá	elox stříbrný (EV1)	ks	3 220,00	124,800	C N
1925	černá	ost. barvy*	ks	3 540,00	137,200	C N
2015	černá	elox stříbrný (EV1)	ks	4 000,00	155,000	C N
2015	černá	ost.barvy*	ks	4 430,00	171,700	C N

- délka 1925 mm je určena pro dveře s ručním ovládním
- délka 2015 mm je určena pro dveře s automatickým zavíračem
- min/max délka: 310 / 2500 mm
- *ost.barvy: bílá RAL 9016, šedá RAL 9007, antracit RAL7016, matný nerez

Přesahové těsnění pro hliníkové aplikace



Q-LON přesahové těsnění pro hliníková okna a dveře kombinuje vynikající tepelné izolační vlastnosti s výjimečnými akustickými parametry. Q-LON je technologickou inovací ve světě těsnění – těsnění je vyrobeno z polyuretanové pěny potaženou polyetylenovou fólií, která může být v různých barvách. Společnost SchlegelGiesse přenesla potenciál řady těsnění Q-LON do oblasti hliníkových okenních křídel.

Q-LON přesahové těsnění - je první přesahové těsnění, které spojuje estetické vlastnosti s inovativními technologickými parametry a vytváří vysoce kvalitní produkt v sektoru těsnění.

Q-LON přesahové těsnění vyčnívá nad konkurencí díky svým výjimečným tepelné izolačním vlastnostem (**tepelná vodivost je 0,041 W/mK**) a skvělým akustickým provedením.

Q-LON přesahové těsnění je vkládáno do hliníkových profilů, při údržbě může být snadno vyjmuto. Toto těsnění **nesmí být stříháno v rozích**, instaluje se bez přerušení po celém obvodu dveřního křídla. Q-LON přesahové těsnění má i vynikající schopnost vrácení se zpět po stlačení.



Posuvné uložení a posuvné instalace



Široká škála barev



Žádné stříhání těsnění pod závěsy a kontinuita v rozích



Snížená otevírací síla



Nízká tepelná vodivost: 0,041 W/mK



Vynikající schopnost vrácení



Výjimečné akustické parametry



Snadná demontáž

Schlegel

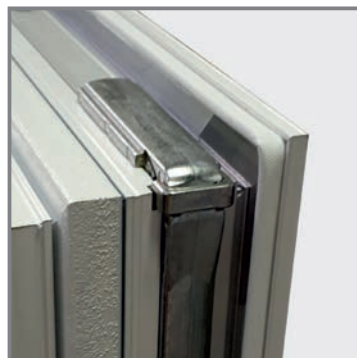

Těsnicí profil QL 46105 - přesahové těsnění

NOVINKA

Schlegel

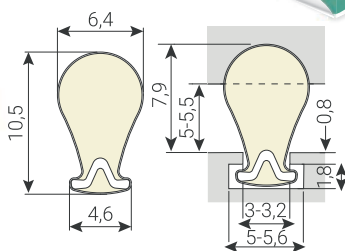
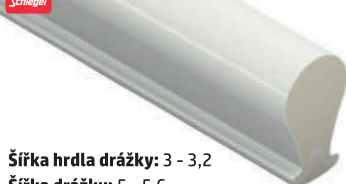

Šířka hrdla drážky: 3 - 3,2

Šířka drážky: 5 - 5,6

Těsněná mezera: 5 - 5,5

Balení: 250m x 2

barva	těsněná mezera mm	šířka drážky mm	balení	karton	MJ	Cena Kč pro Česko	Cena EUR pro Slovensko	
černá, bílá	5-5,5	5-5,6	250	500	m	19,90	0,771	C N
			25		m	21,90	0,849	C N

Těsnicí profil QL46800 - přesahové těsnění

NOVINKA

Schlegel

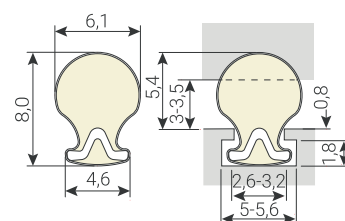

Šířka hrdla drážky: 2,6 - 3,2

Šířka drážky: 5 - 5,6

Těsněná mezera: 3 - 3,5

Balení: 250m x 2

barva	těsněná mezera mm	šířka drážky mm	balení	karton	MJ	Cena Kč pro Česko	Cena EUR pro Slovensko	
černá, bílá	3-3,5	5-5,6	250	500	m	18,90	0,733	C N
			25		m	20,90	0,810	C N

Renovační těsnění Q-LON pro PVC aplikace

Profil Q-LON 9646 - univerzální těsnění pro PVC okna

NOVINKA

Schlegel

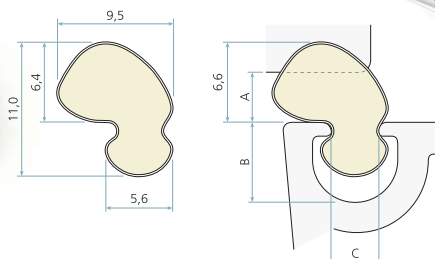
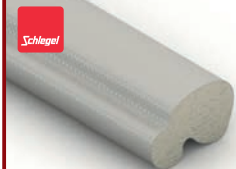

univerzální těsnění pro většinu typů plastových profilů

barva	těsněná mezera mm	min. hloubka drážky	balení	karton	MJ	Cena Kč pro Česko	Cena EUR pro Slovensko	
černá, bílá	3,5-5,5	5,1	250	500	m	10,90	0,422	C N
			25		m	12,90	0,500	C N

Těsnicí profil Q-LON 7307 - pro PVC okna

NOVINKA

Schlegel

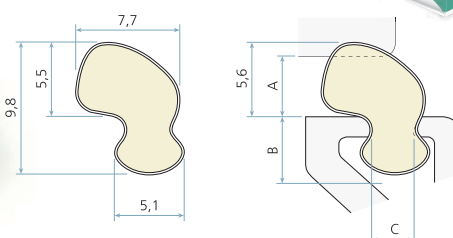

vhodné pro PVC profily značek - REHAU, KOEMMERLING, DECEUNIK, MOUNDIAL, THYSSEN, AD, ALUPLAST

barva	těsněná mezera mm	min. hloubka drážky	balení	karton	MJ	Cena Kč pro Česko	Cena EUR pro Slovensko	
černá, bílá	2,8-4,4	4,8	300	600	m	9,90	0,384	C N
			25		m	11,90	0,460	C N

NOVINKA

Štětce a válečky SCHULLER



BARVY Do této kategorie spadají všechny na trhu běžně dostupné minerální barvy a disperze.



LAKY Do této kategorie spadají veškeré na trhu běžně dostupné laky (vodou ředitelné, syntetické pryskyřice, akrylové ...).



LAZURY Zde jsou míněny veškeré transparentní a polotransparentní barvy určené na dřevo.



OLEJOVÉ BARVY Do této kategorie spadají veškeré oleje, olejové barvy a antikorozní prostředky.



HODNOCENÍ Pod každým uvedeným materiálem je znázorněna stupnice vyznačená kostičkami. Čím více kostiček je šedivých, tím lépe produkt vyhovuje danému materiálu.



NATURE je použita čistá přírodní štětina (jako vepřová štětina, hovězí vlas, kuní chlup, atd.)

MIXBRISTLE se skládá ze směsi přírodní štětiny a syntetické štětiny

SYNTHETIC zde se jedná o směs z čistě syntetické štětiny

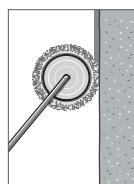
**HLADKÝ POVRCH**

Obzvláště určeno na hladké až středně strukturované povrchy.

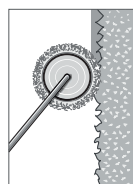
**HRUBÝ POVRCH**

Obzvláště určeno na středně až hrubě strukturované povrchy.

Plochý štětec Shadow

- štětina na syntetické barvy, laky, lazury



kód	název	velikost (mm)	ks v balení	Mj	Cena Kč pro Česko	Cena EUR pro Slovensko	C	N
18100-0	Plochý štětec SHADOW	20	12	ks	21,20	0,820	C	N
18100-1	Plochý štětec SHADOW	30	12	ks	22,50	0,870	C	N
18100-2	Plochý štětec SHADOW	40	12	ks	25,10	0,975	C	N
18100-3	Plochý štětec SHADOW	50	12	ks	33,80	1,310	C	N
18100-4	Plochý štětec SHADOW	60	12	ks	44,60	1,730	C	N
18100-5	Plochý štětec SHADOW	70	12	ks	65,00	2,520	C	N
18100-6	Plochý štětec SHADOW	80	6	ks	82,00	3,180	C	N
18100-7	Plochý štětec SHADOW	100	6	ks	95,00	3,680	C	N

MERCATO M

- Plochý štětec
- Plastová rukojeť
- Pozinkovaná spojka



kód	název	velikost (mm)	tloušťka (mm)	délka štětiny (mm)	ks v balení	Mj	Cena Kč pro Česko	Cena EUR pro Slovensko	C	N
18101-0	Plochý štětec MERCATO M ŽLUTÝ	20	12	40	12	ks	12,10	0,469	C	N
18101-1	Plochý štětec MERCATO M ŽLUTÝ	30	14	41	12	ks	13,60	0,525	C	N
18101-2	Plochý štětec MERCATO M ŽLUTÝ	40	15	41	12	ks	15,30	0,595	C	N
18101-3	Plochý štětec MERCATO M ŽLUTÝ	50	15	46	12	ks	21,10	0,820	C	N
18101-4	Plochý štětec MERCATO M ŽLUTÝ	60	15	46	12	ks	26,50	1,030	C	N
18101-5	Plochý štětec MERCATO M ŽLUTÝ	70	16	46	12	ks	31,20	1,210	C	N
18101-6	Plochý štětec MERCATO M ŽLUTÝ	80	16	53	6	ks	41,30	1,600	C	N
18101-7	Plochý štětec MERCATO M ŽLUTÝ	100	17	58	6	ks	55,50	2,150	C	N



MIXBRISTLE

ALLROUND L

- Plochý štětec



kód	název	velikost (mm)	tloušťka (mm)	délka štětiny (mm)	ks v balení	Mj	Cena Kč pro Česko	Cena EUR pro Slovensko	C	N
18102-0	Plochý štětec ALLROUND L	30	16	47	12	ks	32,30	1,250	C	N
18102-1	Plochý štětec ALLROUND L	40	16	54	12	ks	40,40	1,570	C	N
18102-2	Plochý štětec ALLROUND L	50	17	62	12	ks	51,00	1,980	C	N
18102-3	Plochý štětec ALLROUND L	60	19	65	12	ks	62,00	2,400	C	N
18102-4	Plochý štětec ALLROUND L	70	20	65	12	ks	72,00	2,790	C	N



SYNTHETIC

Štětce SCHULLER

GUSSOW K

- Krátký, plochý Gussow štětec na jednoduché lakovací práce



kód	název	velikost	tloušťka (mm)	ks v balení	Mj	Cena Kč pro Česko	Cena EUR pro Slovensko	C	N
18103-0	Krátký plochý štětec GUSSOW K	4	4,1	10	ks	9,05	0,351	C	N
18103-1	Krátký plochý štětec GUSSOW K	6	6,5	10	ks	9,75	0,378	C	N
18103-2	Krátký plochý štětec GUSSOW K	8	8,8	10	ks	10,20	0,395	C	N
18103-3	Krátký plochý štětec GUSSOW K	10	10,2	10	ks	10,70	0,415	C	N
18103-4	Krátký plochý štětec GUSSOW K	12	11,4	10	ks	11,40	0,442	C	N
18103-5	Krátký plochý štětec GUSSOW K	14	14,5	10	ks	12,80	0,496	C	N
18103-6	Krátký plochý štětec GUSSOW K	16	17,6	10	ks	16,90	0,655	C	N

YES plochý štětec

- Plochý štětec
- Velikost M
- Mix štětiny
- Kovová spojka
- Dřevěná rukojeť



kód	název	velikost (")	ks v balení	Mj	Cena Kč pro Česko	Cena EUR pro Slovensko	C	N
18104-0	Plochý štětec YES	1,0	12	ks	6,85	0,266	C	N
18104-1	Plochý štětec YES	1,5	12	ks	9,40	0,364	C	N
18104-2	Plochý štětec YES	2,0	12	ks	11,80	0,457	C	N
18104-3	Plochý štětec YES	2,5	12	ks	16,70	0,645	C	N
18104-4	Plochý štětec YES	3,0	12	ks	24,30	0,940	C	N

YES štětec zárohák

- Štětec zárohák
- Mix štětiny
- Kovová spojka
- Dřevěná rukojeť



kód	název	velikost (")	ks v balení	Mj	Cena Kč pro Česko	Cena EUR pro Slovensko	C	N
18122-0	Štětec zárohák YES	1,0	12	ks	9,95	0,386	C	N
18122-1	Štětec zárohák YES	1,5	12	ks	12,70	0,492	C	N
18122-2	Štětec zárohák YES	2,0	12	ks	17,40	0,675	C	N
18122-3	Štětec zárohák YES	2,5	12	ks	23,90	0,925	C	N
18122-4	Štětec zárohák YES	3,0	12	ks	30,20	1,170	C	N

Plochý štětec

- Natur Profi, přírodní dřevěná nelakovaná rukojeť



kód	název	velikost (")	ks v balení	Mj	Cena Kč pro Česko	Cena EUR pro Slovensko	C	N
18105-0	Plochý štětec NATUR PROFI	1,0	10	ks	49,90	1,930	C	N
18105-1	Plochý štětec NATUR PROFI	1,5	10	ks	59,50	2,310	C	N
18105-2	Plochý štětec NATUR PROFI	2,0	10	ks	76,50	2,970	C	N
18105-3	Plochý štětec NATUR PROFI	2,5	10	ks	93,50	3,620	C	N
18105-4	Plochý štětec NATUR PROFI	3,0	10	ks	128,00	4,960	C	N
18105-6	Plochý štětec NATUR PROFI	4,0	5	ks	186,00	7,200	C	N

Štětec zárohák PROFI

- PH držadlo
- Čínská štětina síla 10 mm



kód	název	velikost (")	ks v balení	Mj	Cena Kč pro Česko	Cena EUR pro Slovensko	C	N
18120-0	Štětec zárohák PROFI	1,0	12	ks	36,00	1,400	C	N
18120-1	Štětec zárohák PROFI	1,5	12	ks	44,20	1,710	C	N
18120-2	Štětec zárohák PROFI	2,0	12	ks	48,90	1,900	C	N
18120-3	Štětec zárohák PROFI	2,5	12	ks	58,50	2,270	C	N
18120-4	Štětec zárohák PROFI	3,0	12	ks	66,50	2,580	C	N

Štětec zárohák

- PH černé držadlo
- Čínská štětina



kód	název	velikost (")	ks v balení	Mj	Cena Kč pro Česko	Cena EUR pro Slovensko	C	N
18121-0	Štětec zárohák PH	1,0	12	ks	21,40	0,830	C	N
18121-1	Štětec zárohák PH	1,5	12	ks	25,00	0,970	C	N
18121-2	Štětec zárohák PH	2,0	12	ks	27,00	1,050	C	N
18121-3	Štětec zárohák PH	2,5	12	ks	33,00	1,280	C	N
18121-4	Štětec zárohák PH	3,0	12	ks	48,00	1,860	C	N

Kartáče a štětce SCHULLER

Dehtový kartáč

- Čistá čínská štětina
- Na roztírání hydroizolace



kód	název	velikost (mm)	ks v balení	Mj	Cena Kč pro Česko	Cena EUR pro Slovensko	
18130-0	Dehtový kartáč	220 x 80	30	ks	165,00	6,400	C N

Štětka košická

- Umělá štětina
- Na roztírání tekuté izolace, např. na stěnách



kód	název	velikost (mm)	ks v balení	Mj	Cena Kč pro Česko	Cena EUR pro Slovensko	
18130-1	Štětka košická	230 x 60	30	ks	109,00	4,220	C N

MYRON HIGH

- Penetrační štětka s plastovým tělem



kód	název	velikost (mm)	ks v balení	Mj	Cena Kč pro Česko	Cena EUR pro Slovensko	
18130-2	Penetrační štětka MYRON HIGH	170 x 70	12	ks	39,10	1,520	C N
18130-3	Penetrační štětka MYRON HIGH	180 x 80	6	ks	47,30	1,830	C N



POLYMIX

MERCATO EP

- Emailový lakovací štětec
- Pozinkovaná spojka
- Ploché lehce zahnuté provedení



kód	název	velikost	tloušťka (mm)	délka štětiny (mm)	ks v balení	Mj	Cena Kč pro Česko	Cena EUR pro Slovensko	
18140-0	Lakovací štětec MERCATO EP	0	10	20	12	ks	4,64	0,180	C N
18140-1	Lakovací štětec MERCATO EP	1	12	23	12	ks	5,10	0,198	C N
18140-2	Lakovací štětec MERCATO EP	2	14	25	12	ks	5,90	0,229	C N
18140-3	Lakovací štětec MERCATO EP	3	16	29	12	ks	6,10	0,236	C N
18140-4	Lakovací štětec MERCATO EP	4	18	29	12	ks	7,10	0,275	C N
18140-5	Lakovací štětec MERCATO EP	5	20	30	12	ks	7,85	0,304	C N



■■■■■



■■■■■



■■■■■



MIXBRISTLE

ALLROUND FP

- Štětec na okna



kód	název	šířka (mm)	tloušťka (mm)	délka štětiny (mm)	ks v balení	Mj	Cena Kč pro Česko	Cena EUR pro Slovensko	
18141-0	Štětec na okna ALLROUND FP	40	13	50	12	ks	44,70	1,730	C N
18141-1	Štětec na okna ALLROUND FP	50	15	60	12	ks	59,50	2,310	C N



■■■■■



■■■■■



■■■■■



SYNTHETIC

ALLROUND FSP

- Štětec na fasády



kód	název	šířka (mm)	tloušťka (mm)	délka štětiny (mm)	ks v balení	Mj	Cena Kč pro Česko	Cena EUR pro Slovensko	
18141-2	Štětec na fasády ALLROUND FSP	75	17	62	12	ks	111,00	4,300	C N



■■■■■



■■■■■



■■■■■



SYNTHETIC

Štětce a válečky SCHULLER

ALLROUND FS

- Štětka na plochy



SYNTHETIC



kód	název	velikost (mm)	délka štětiny (mm)	ks v balení	Mj	Cena Kč pro Česko	Cena EUR pro Slovensko	C	N
18141-3	Štětka na plochy ALLROUND FS	70 x 30	60	12	ks	62,00	2,400	C	N
18141-4	Štětka na plochy ALLROUND FS	100 x 30	65	12	ks	76,00	2,950	C	N
18141-5	Štětka na plochy ALLROUND FS	120 x 30	65	12	ks	87,50	3,390	C	N

CARAT AP

- Speciální štětec na louhy a kyseliny, nylonová štětina



SYNTHETIC



kód	název	šířka (mm)	tloušťka (mm)	délka štětiny (mm)	ks v balení	Mj	Cena Kč pro Česko	Cena EUR pro Slovensko	C	N
18141-6	Štětec na louhy a kyseliny CARAT AP	50	17	49	12	ks	87,50	3,390	C	N
18141-7	Štětec na louhy a kyseliny CARAT AP	70	17	56	12	ks	101,00	3,910	C	N

YES štětka na plochy

- Štětka na plochy
- mix štětiny
- kovová spojka
- plastová rukojeť



kód	název	velikost (mm)	ks v balení	Mj	Cena Kč pro Česko	Cena EUR pro Slovensko	C	N
18141-8	Štětka na plochy	70	12	ks	26,10	1,010	C	N
18141-9	Štětka na plochy	100	12	ks	31,10	1,210	C	N
18142-0	Štětka na plochy	120	12	ks	36,30	1,410	C	N
18142-1	Štětka na plochy	140	12	ks	59,00	2,290	C	N

Plochý štětec

- Lazúrovací



kód	název	velikost (mm)	ks v balení	Mj	Cena Kč pro Česko	Cena EUR pro Slovensko	C	N
18142-2	Plochý lazúrovací štětec	30	12	ks	17,40	0,675	C	N
18142-3	Plochý lazúrovací štětec	50	12	ks	24,40	0,945	C	N
18142-4	Plochý lazúrovací štětec	60	12	ks	30,70	1,190	C	N

Sada na malování

- Světle zelený vestan
- Součástí je váleček, držadlo, mřížka a fólie



kód	název	délka (mm)	vnitřní průměr (mm)	průměr jádra (mm)	ks v balení	Mj	Cena Kč pro Česko	Cena EUR pro Slovensko	C	N
18150-0	Váleček světle zelený PAC + příslušenství	180	6	15	10	sada	70,50	2,730	C	N
18150-1	Váleček světle zelený PAC + příslušenství	240	6	15	10	sada	84,50	3,280	C	N

SOFT PRO HK-R SET

- Lakovací váleček (55 kg/m³) včetně držadla 20 cm a vaničky



kód	název	délka (mm)	vnitřní průměr (mm)	průměr jádra (mm)	ks v balení	Mj	Cena Kč pro Česko	Cena EUR pro Slovensko	C	N
18150-2	SOFT PRO HK-R SET + příslušenství	50	6	15	10	sada	30,00	1,160	C	N
18150-3	SOFT PRO HK-R SET + příslušenství	110	6	15	10	sada	35,90	1,390	C	N

BASELINE-R

- Váleček se systémem 6 mm a mřížkou



VESTAN



kód	název	délka (mm)	vnitřní průměr (mm)	průměr jádra (mm)	délka chlupu (mm)	ks v balení	Mj	Cena Kč pro Česko	Cena EUR pro Slovensko	C	N
18150-4	BASELINE-R + příslušenství	180	6	48	18	25	sada	38,90	1,510	C	N
18150-5	BASELINE-R + příslušenství	240	6	48	18	30	sada	45,30	1,760	C	N



Válečky SCHULLER

Lakovací souprava

- Perlon



kód	název	délka (mm)	vnitřní průměr (mm)	ks v balení	Mj	Cena Kč pro Česko	Cena EUR pro Slovensko	
18150-6	MINI + příslušenství	100	6	5	sada	32,20	1,250	C N

Náhradní váleček

- Váleček SVĚTLE ZELENÝ
- PES pletený



kód	název	délka (mm)	vnitřní průměr (mm)	délka chlupu (mm)	ks v balení	Mj	Cena Kč pro Česko	Cena EUR pro Slovensko	
18153-0	Váleček SVĚTLE ZELENÝ, PES pletený	180	6	18	10	ks	42,10	1,630	C N
18153-1	Váleček SVĚTLE ZELENÝ, PES pletený	240	6	18	10	ks	57,00	2,210	C N

TOPLINE SHORT

- Váleček s krátkým chlupem

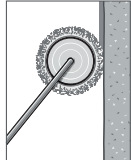

kód	název	délka (mm)	vnitřní průměr (mm)	průměr jádra (mm)	délka chlupu (mm)	ks v balení	Mj	Cena Kč pro Česko	Cena EUR pro Slovensko	
18153-2	Váleček TOPLINE SHORT, PA	250	8	53	12	10	ks	85,50	3,310	C N

TOPLINE HK

- Váleček MINI

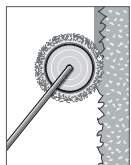

kód	název	délka (mm)	vnitřní průměr (mm)	průměr jádra (mm)	délka chlupu (mm)	ks v balení	Mj	Cena Kč pro Česko	Cena EUR pro Slovensko	
18153-3	Váleček TOPLINE HK, PA	100	6	17	12	10	ks	13,40	0,520	C N
18153-4	Váleček TOPLINE HK, PA	150	6	17	12	10	ks	24,10	0,935	C N

GOLDLINE D

- Váleček MIDI

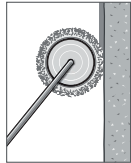

kód	název	délka (mm)	vnitřní průměr (mm)	průměr jádra (mm)	délka chlupu (mm)	ks v balení	Mj	Cena Kč pro Česko	Cena EUR pro Slovensko	
18153-5	Váleček MIDI GOLDLINE D, PA	250	8	56	12	10	ks	78,50	3,040	C N

GOLDLINE HKD

- Váleček MIDI

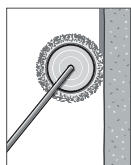

kód	název	délka (mm)	vnitřní průměr (mm)	průměr jádra (mm)	délka chlupu (mm)	ks v balení	Mj	Cena Kč pro Česko	Cena EUR pro Slovensko	
18153-6	Váleček MIDI GOLDLINE HKD, PA	120	6	30	12	10	ks	34,20	1,330	C N
18153-7	Váleček MIDI GOLDLINE HKD, PA	150	6	30	12	10	ks	39,60	1,530	C N

GOLDLINE HK

- Váleček MINI

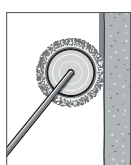

kód	název	délka (mm)	vnitřní průměr (mm)	průměr jádra (mm)	délka chlupu (mm)	ks v balení	Mj	Cena Kč pro Česko	Cena EUR pro Slovensko	
18153-8	Váleček MINI GOLDLINE HK, PA	60	6	17	12	20	ks	9,20	0,357	C N
18153-9	Váleček MINI GOLDLINE HK, PA	100	6	17	12	10	ks	10,20	0,395	C N
18154-0	Váleček MINI GOLDLINE HK, PA	150	6	17	12	10	ks	15,00	0,580	C N



Válečky SCHULLER

SILVERLINE HK

- Váleček MINI

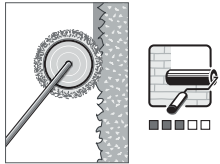

kód	název	délka (mm)	vnitřní průměr (mm)	průměr jádra (mm)	délka chlupu (mm)	ks v balení	Mj	Cena Kč pro Česko	Cena EUR pro Slovensko	C	N
18154-1	Váleček MINI SILVERLINEHK, PES	100	6	17	12	10	ks	9,50	0,368	C	N

Lakovací váleček

- Váleček MINI Nylon



kód	název	délka (mm)	vnitřní průměr (mm)	průměr jádra (mm)	délka chlupu (mm)	ks v balení	Mj	Cena Kč pro Česko	Cena EUR pro Slovensko	C	N
18154-2	Váleček MINI NYLON, PAC	50	6	18	7	10	ks	9,05	0,351	C	N

MICROLINE PRO

- Váleček

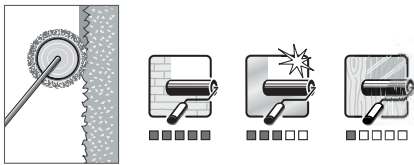

kód	název	délka (mm)	vnitřní průměr (mm)	průměr jádra (mm)	délka chlupu (mm)	ks v balení	Mj	Cena Kč pro Česko	Cena EUR pro Slovensko	C	N
18154-3	Váleček MICROLINE PRO, mikrovláčno	180	8	48	17	10	ks	67,50	2,620	C	N
18154-4	Váleček MICROLINE PRO, mikrovláčno	250	8	48	17	10	ks	86,50	3,350	C	N

MICROLINE PRO HK

- Váleček MINI

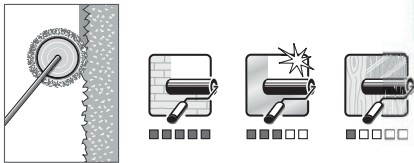

kód	název	délka (mm)	vnitřní průměr (mm)	průměr jádra (mm)	délka chlupu (mm)	ks v balení	Mj	Cena Kč pro Česko	Cena EUR pro Slovensko	C	N
18154-5	Váleček MINI MICROLINE PRO HK, mikrovláčno	100	6	17	17	10	ks	15,40	0,595	C	N
18154-6	Váleček MINI MICROLINE PRO HK, mikrovláčno	150	6	17	17	10	ks	23,10	0,895	C	N

MICROLINE HK

- Váleček MINI

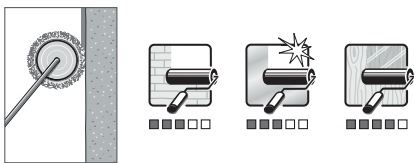

kód	název	délka (mm)	vnitřní průměr (mm)	průměr jádra (mm)	délka chlupu (mm)	ks v balení	Mj	Cena Kč pro Česko	Cena EUR pro Slovensko	C	N
18154-7	Váleček MINI MICROLINE HK, mikrovláčno	100	6	17	9	10	ks	12,40	0,481	C	N
18154-8	Váleček MINI MICROLINE HK, mikrovláčno	150	6	17	9	10	ks	16,40	0,635	C	N

Fasádní váleček světle zelený

- polyacryl



kód	název	délka (mm)	vnitřní průměr (mm)	polstrování (mm)	délka chlupu (mm)	ks v balení	Mj	Cena Kč pro Česko	Cena EUR pro Slovensko	C	N
18154-9	Váleček SVĚTLE ZELENÝ, PAC	190	8	5	18	5	ks	62,50	2,420	C	N
18155-0	Váleček SVĚTLE ZELENÝ, PAC	270	8	5	18	5	ks	79,00	3,060	C	N
18155-1	Váleček SVĚTLE ZELENÝ, PAC	270	8	8	18	5	ks	87,50	3,390	C	N

Váleček

- Perlon, čistobílý polyacryl



kód	název	délka (mm)	vnitřní průměr (mm)	průměr jádra (mm)	délka chlupu (mm)	ks v balení	Mj	Cena Kč pro Česko	Cena EUR pro Slovensko	C	N
18155-2	Váleček MINI PERLON, PAC	100	6	18	12	10	ks	9,90	0,384	C	N



Válečky SCHULLER

PAINTLINE

- Váleček

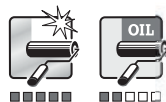
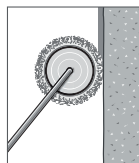

kód	název	délka (mm)	vnitřní průměr (mm)	průměr jádra (mm)	délka chlupu (mm)	ks v balení	Mj	Cena Kč pro Česko	Cena EUR pro Slovensko	
18155-3	Váleček PAINTLINE, PAD-NYLON	180	8	48	7	10	ks	58,50	2,270	C N
18155-4	Váleček PAINTLINE, PAD-NYLON	250	8	48	7	10	ks	77,00	2,980	C N
18155-5	Váleček PAINTLINE, PAD-NYLON	180	8	48	13	10	ks	59,00	2,290	C N
18155-6	Váleček PAINTLINE, PAD-NYLON	250	8	48	13	10	ks	71,00	2,750	C N

MIDI PAINTLINE HKD

- Váleček MIDI

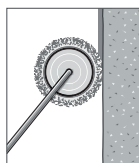

kód	název	délka (mm)	vnitřní průměr (mm)	průměr jádra (mm)	délka chlupu (mm)	ks v balení	Mj	Cena Kč pro Česko	Cena EUR pro Slovensko	
18155-7	Váleček MIDI PAINTLINE HKD, PAD-NYLON	120	6	30	7	10	ks	31,60	1,220	C N
18155-8	Váleček MIDI PAINTLINE HKD, PAD-NYLON	150	6	30	7	10	ks	46,70	1,810	C N

MINI PAINTLINE HK

- Váleček MINI

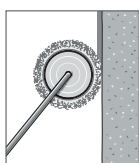

kód	název	délka (mm)	vnitřní průměr (mm)	průměr jádra (mm)	délka chlupu (mm)	ks v balení	Mj	Cena Kč pro Česko	Cena EUR pro Slovensko	
18155-9	Váleček MINI PAINTLINE HK, PAD-NYLON	100	6	17	7	10	ks	13,60	0,525	C N
18156-0	Váleček MINI PAINTLINE HK, PAD-NYLON	150	6	17	7	10	ks	20,30	0,785	C N
18156-1	Váleček MINI PAINTLINE HK, PAD-NYLON	100	6	17	13	10	ks	11,30	0,438	C N

Váleček MINI VELVET

- Vlna



kód	název	délka (mm)	vnitřní průměr (mm)	průměr jádra (mm)	délka chlupu (mm)	ks v balení	Mj	Cena Kč pro Česko	Cena EUR pro Slovensko	
18156-2	Váleček MINI VELVET, VLNA	50	6	18	4	10	ks	8,45	0,328	C N

Malířský váleček

- Vestan



kód	název	délka (mm)	vnitřní průměr (mm)	průměr jádra (mm)	délka chlupu (mm)	ks v balení	Mj	Cena Kč pro Česko	Cena EUR pro Slovensko	
18156-3	Váleček VESTAN, PES pletený	180	6	48	20	10	ks	20,30	0,785	C N

VELVET

- Váleček

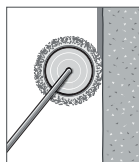

kód	název	délka (mm)	vnitřní průměr (mm)	průměr jádra (mm)	délka chlupu (mm)	ks v balení	Mj	Cena Kč pro Česko	Cena EUR pro Slovensko	
18156-4	Váleček VELVET, VELUR tkaný	180	8	48	4	10	ks	64,50	2,500	C N
18156-5	Váleček VELVET, VELUR tkaný	250	8	48	4	10	ks	81,00	3,140	C N
18156-6	Váleček VELVET, VELUR tkaný	150	6	42	4	10	ks	42,30	1,640	C N

VELVET HK

- Váleček MINI

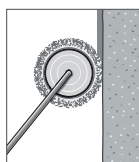

kód	název	délka (mm)	vnitřní průměr (mm)	průměr jádra (mm)	délka chlupu (mm)	ks v balení	Mj	Cena Kč pro Česko	Cena EUR pro Slovensko	
18156-7	Váleček MINI VELVET HK, VELUR tkaný	100	6	17	4	10	ks	12,10	0,469	C N
18156-8	Váleček MINI VELVET HK, VELUR tkaný	150	6	17	4	10	ks	18,00	0,700	C N



Válečky a držadla SCHULLER

MINI FELT HK FILZ

- Váleček MINI

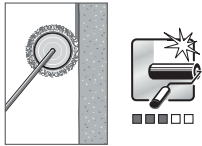

kód	název	délka (mm)	vnitřní průměr (mm)	průměr jádra (mm)	délka chlupu (mm)	ks v balení	Mj	Cena Kč pro Česko	Cena EUR pro Slovensko	
18156-9	Váleček MINI FELT HK FILZ, PES tkaný	100	6	17	4	10	ks	12,00	0,465	C N
18157-0	Váleček MINI FELT HK FILZ, PES tkaný	150	6	17	4	10	ks	16,90	0,655	C N

SOFT PRO HK

- Lakovací váleček (55 kg/m³)
oboustranně rovný

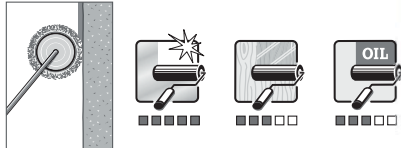

kód	název	délka (mm)	vnitřní průměr (mm)	průměr jádra (mm)	hustota pěny (kg/m ³)	ks v balení	Mj	Cena Kč pro Česko	Cena EUR pro Slovensko	
18157-1	Váleček SOFT PRO HK, PĚNOVÝ, rovný	50	6	15	55	20	ks	7,00	0,271	C N
18157-2	Váleček SOFT PRO HK, PĚNOVÝ, rovný	70	6	15	55	20	ks	9,50	0,368	C N
18157-3	Váleček SOFT PRO HK, PĚNOVÝ, rovný	110	6	15	55	10	ks	10,80	0,419	C N

SOFT PRO HK 2R

- Lakovací váleček (55 kg/m³)
oboustranně zakulacený

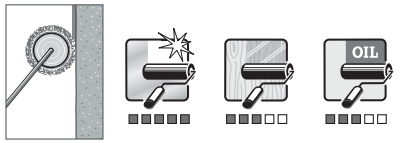

kód	název	délka (mm)	vnitřní průměr (mm)	průměr jádra (mm)	hustota pěny (kg/m ³)	ks v balení	Mj	Cena Kč pro Česko	Cena EUR pro Slovensko	
18157-4	Váleček SOFT PRO HK 2R, PĚNOVÝ, zakulacený	110	6	15	55	10	ks	12,70	0,492	C N
18157-5	Váleček SOFT PRO HK 2R, PĚNOVÝ, zakulacený	160	6	15	55	10	ks	16,00	0,620	C N

SOFT HK

- Lakovací váleček (30 kg/m³)
oboustranně rovný

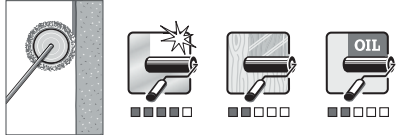

kód	název	délka (mm)	vnitřní průměr (mm)	průměr jádra (mm)	hustota pěny (kg/m ³)	ks v balení	Mj	Cena Kč pro Česko	Cena EUR pro Slovensko	
18157-6	Váleček SOFT HK, PĚNOVÝ, rovný	110	6	15	30	10	ks	8,20	0,318	C N

SOFT FLOCK HK

- Lakovací váleček (55 kg/m³) včetně 2 mm polyamidového pořlokování
- Oboustranně zakulacený

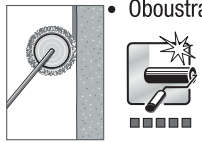

kód	název	délka (mm)	vnitřní průměr (mm)	průměr jádra (mm)	hustota pěny (kg/m ³)	ks v balení	Mj	Cena Kč pro Česko	Cena EUR pro Slovensko	
18157-7	Váleček SOFT FLOCK HK	110	6	15	55	10	ks	34,00	1,320	C N

BASELINE P

- Polstrovaný váleček

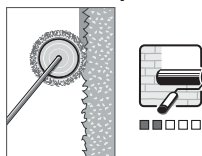

kód	název	délka (mm)	vnitřní průměr (mm)	průměr jádra (mm)	délka chlupu (mm)	ks v balení	Mj	Cena Kč pro Česko	Cena EUR pro Slovensko	
18157-8	Váleček BASELINE P, PAC	200	8	44	18	10	ks	71,00	2,750	C N
18157-9	Váleček BASELINE P, PAC	270	8	44	18	10	ks	78,50	3,040	C N

GRIP

- Držadlo 8 mm systém



kód	název	pro váleček (mm)	vnitřní průměr válečku (mm)	délka (mm)	ks v balení	Mj	Cena Kč pro Česko	Cena EUR pro Slovensko	
18170-0	Držadlo válečku GRIP	180	8	280	20	ks	23,10	0,895	C N
18170-1	Držadlo válečku GRIP	250 - 270	8	290	20	ks	25,10	0,975	C N

GRIP HK

- Držadlo 6 mm systém



kód	název	pro váleček (mm)	vnitřní průměr válečku (mm)	délka (mm)	ks v balení	Mj	Cena Kč pro Česko	Cena EUR pro Slovensko	
18170-2	Držadlo válečku GRIP HK	50	6	200	20	ks	10,00	0,388	C N
18170-3	Držadlo válečku GRIP HK	100	6	270	10	ks	13,70	0,530	C N
18170-4	Držadlo válečku GRIP HK	100	6	390	10	ks	14,50	0,560	C N
18170-5	Držadlo válečku GRIP HK	100	6	560	10	ks	17,10	0,665	C N
18170-6	Držadlo válečku GRIP HK	150	6	310	10	ks	14,30	0,555	C N



Násady, vaničky, mřížky a ostatní produkty SCHULLER

POLO ALU

- Vysouvací násada z hliníku, s vnějším fixačním šroubovým mechanismem
- Extrémně lehká



kód	název	délka (mm)	ks v balení	Mj	Cena Kč pro Česko	Cena EUR pro Slovensko	C	N
18190-0	Vysouvací násada POLO ALU	700 - 1200	10	ks	116,00	4,500	C	N
18190-1	Vysouvací násada POLO ALU	1200 - 2000	10	ks	157,00	6,100	C	N
18190-2	Vysouvací násada POLO ALU	1700 - 3000	10	ks	213,00	8,250	C	N

POLO RED

- Červená vysouvací kovová násada potažená plastem s vnějším fixačním šroubovým mechanismem



kód	název	délka (mm)	ks v balení	Mj	Cena Kč pro Česko	Cena EUR pro Slovensko	C	N
18192-3	Vysouvací násada POLO RED	770 - 1300	10	ks	54,00	2,090	C	N
18190-4	Vysouvací násada POLO RED	1200 - 2000	10	ks	74,50	2,890	C	N
18190-5	Vysouvací násada POLO RED	1700 - 3000	10	ks	97,00	3,760	C	N

NESTO

- Vanička na barvu, plastová



kód	název	šířka (mm)	délka (mm)	ks v balení	Mj	Cena Kč pro Česko	Cena EUR pro Slovensko	C	N
18192-0	Vanička NESTO	150	280	20	ks	11,00	0,426	C	N
18192-1	Vanička NESTO	200	210	10	ks	14,00	0,545	C	N
18192-2	Vanička NESTO	220	320	20	ks	21,30	0,825	C	N
18192-3	Vanička NESTO	260	290	20	ks	24,90	0,965	C	N
18192-4	Vanička NESTO	320	330	10	ks	36,40	1,410	C	N

Stírací mřížka

- plast



kód	název	šířka (mm)	délka (mm)	ks v balení	Mj	Cena Kč pro Česko	Cena EUR pro Slovensko	C	N
18193-0	Stírací mřížka	200	240	10	ks	7,75	0,300	C	N
18193-1	Stírací mřížka	260	240	10	ks	9,10	0,353	C	N
18193-2	Stírací mřížka MAXI	270	300	10	ks	13,60	0,525	C	N

NIMBA BOX

- Kbelík na barvu
- 4-hranný
- Plastový



kód	název	objem (l)	ks v balení	Mj	Cena Kč pro Česko	Cena EUR pro Slovensko	C	N
18194-0	Kbelík NIMBA BOX	8	25	ks	44,90	1,740	C	N
18194-1	Kbelík NIMBA BOX	12	20	ks	80,50	3,120	C	N

PAN SOFT

- Miska na sádro z měkčeného PVC



kód	název	průměr (mm)	výška (mm)	ks v balení	Mj	Cena Kč pro Česko	Cena EUR pro Slovensko	C	N
18194-2	Miska PAN SOFT, PVC	130	90	20	ks	13,60	0,525	C	N
18194-3	Miska PAN SOFT, PVC	150	55	20	ks	13,60	0,525	C	N

PRONTO

- Kelímek na barvu s držákem na štetec a víčkem k ochraně barvy



kód	název	ks v balení	Mj	Cena Kč pro Česko	Cena EUR pro Slovensko	C	N
18194-4	Kelímek na barvu PRONTO	1	ks	26,10	1,010	C	N

SPIN MANO

- Míchadlo na barvu z robustního plastu



kód	název	délka (mm)	ks v balení	Mj	Cena Kč pro Česko	Cena EUR pro Slovensko	C	N
18194-5	Míchadlo SPIN NANO, plast	280	1	ks	8,20	0,318	C	N

AQUA DROP

- Sítko na barvu nylonové
- S jemnými oky



kód	název	průměr (mm)	mikrony	ks v balení	Mj	Cena Kč pro Česko	Cena EUR pro Slovensko	C	N
18194-6	Nylonové sítko AQUA DROP	160	125	1000	ks	7,75	0,300	C	N
18194-7	Nylonové sítko AQUA DROP	160	190	1000	ks	4,51	0,175	C	N
18194-8	Nylonové sítko AQUA DROP	160	260	1000	ks	3,40	0,132	C	N

Lepicí pásky SCHULLER



NOSIČ TKANINA

Toto znamená, že materiálovým nosičem lepicí pásky je tkanina.

**Schuller
Ehklar**



NÍZKÁ HLUČNOST/ NEHLUČNOST

U balicích pásek existuje na trhu více kvalitativních druhů. Speciálně PP pásky se velmi hlučně odmotávají. Tento symbol znamená, že příslušná páska se odmotává velmi tiše, nehlučně.

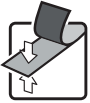

OBOUSTRANNĚ LEPICÍ PÁSKY HORIZONTÁLNÍ

Tento piktogram znamená, že se jedná o oboustranně lepicí pásku. Znázornění pásky je horizontální, to znamená, že hlavní použití je určeno na vodorovné povrchy např. koberce atd.



OBOUSTRANNĚ LEPICÍ PÁSKY VERTIKÁLNÍ

Ve druhém případě symbol znázorňuje vertikální nalepení pásky, to znamená, že hlavní použití je určeno na svislé povrchy jako např. zrcadla, háčky.



LEPICÍ SÍLA

Označuje lepicí sílu lepicí pásky. Na stupnici vedle symbolu je uvedena hodnota. Méně šedých políček znamená nízkou lepivost, více šedých políček znamená vysokou lepivost. Lepicí síla je charakteristická vždy pro stejný druh zboží a nelze ji porovnávat s ostatními skupinami (např. papírová, tkaninová, stavební lepicí páska, ...)



DOBA POUŽITÍ

Tento piktogram znázorňuje dobu, po kterou může být páska nalepena na povrchu. Číslice v symbolu určuje dobu ve dnech, po jejímž uplynutí, je nutno pásku odstranit. U tohoto příkladu musí být páska odstraněna nejpozději do 1 dne od nalepení.



TEPLOTNÍ ODOLNOST

Tyto údaje definují maximální přípustnou nejvyšší teplotu. U některého zboží je také vydefinováno teplotní rozpětí (i stupně minus).



DOBA POUŽITÍ V INTERIÉRU

Tento piktogram znázorňuje dobu, po kterou je páska nalepena na povrchu při použití v interiéru. Číslice v symbolu určuje dobu ve dnech, po jejímž uplynutí, je nutno pásku odstranit. U tohoto příkladu musí být páska odstraněna nejpozději do 30 dnů od nalepení.



DOBA POUŽITÍ VE VENKOVNÍM PROSTŘEDÍ

Tento piktogram znázorňuje dobu, po kterou je páska nalepena na povrchu při použití ve venkovním prostředí. Číslice v symbolu určuje dobu ve dnech, po jejímž uplynutí je nutno pásku odstranit. U tohoto příkladu musí být páska odstraněna nejpozději do 14 dnů od nalepení. Tento symbol také zahrnuje odolnost UV záření a odolnost vůči povětrnostním vlivům.



PŘILNAVOST

Tento piktogram znázorňuje průměrnou přilnavost pásky na povrchu za normálních povětrnostních podmínek.



ROZTAŽNOST

Tento piktogram znázorňuje roztažnost pásky bez toho, aniž by vzniklo riziko přetržení při nalepování na povrch.



VDE

Tento piktogram znázorňuje pásku vyrobenou na bázi VDE v souladu s relevantní legislativou EU, zákony, normami.



UPOZORNĚNÍ

Každá lepicí páska by měla být po ukončení prací co nejdříve odlepena z povrchu. V ideálním případě ještě v lehkém vlhkém stavu. Všechny technické informace a doporučení slouží k podpoře a jsou v souladu s normativy. Páska musí být použita odpovídajícím způsobem dle daného účelu použití a testování. Za škody způsobené použitím samolepicích produktů neručíme.

Lepicí pásky SCHULLER

RED CORE

- Jednotlivě balená s etiketou
- Zakrývací lepicí páska s krepovým nebo hladkým papírovým nosičem, speciálně určená na lakovací a malířské práce
- Určená na všechny ředidly i vodou ředitelné barvy a laky



kód	název	ks v balení	Mj	Cena Kč pro Česko	Cena EUR pro Slovensko	C	N
18270-0	RED CORE - 19x50	48	ks	22,10	0,855	C	N
18270-1	RED CORE - 25x50	36	ks	28,30	1,100	C	N
18270-2	RED CORE - 30x50	32	ks	34,30	1,330	C	N
18270-3	RED CORE - 38x50	24	ks	41,60	1,610	C	N
18270-4	RED CORE - 50x50	24	ks	53,50	2,070	C	N



80°C



BLUE CORE

- Jednotlivě balená s etiketou
- Zakrývací lepicí páska s krepovým nebo hladkým papírovým nosičem, speciálně určená na lakovací a malířské práce
- Určená na všechny ředidly i vodou ředitelné barvy a laky



kód	název	ks v balení	Mj	Cena Kč pro Česko	Cena EUR pro Slovensko	C	N
18271-0	BLUE CORE - 19x50	48	ks	21,90	0,850	C	N
18271-1	BLUE CORE - 25x50	36	ks	27,70	1,070	C	N
18271-2	BLUE CORE - 30x50	32	ks	33,60	1,300	C	N
18271-3	BLUE CORE - 38x50	24	ks	41,50	1,610	C	N
18271-4	BLUE CORE - 50x50	24	ks	53,50	2,070	C	N



60°C



GREEN CORE

- Lepicí zakrývací páska se střední lepkovostí, na hladké povrchy, jednotlivě balená s etiketou
- Zakrývací lepicí páska s krepovým nebo hladkým papírovým nosičem, speciálně určená na lakovací a malířské práce
- Určená na všechny ředidly i vodou ředitelné barvy a laky



kód	název	ks v balení	Mj	Cena Kč pro Česko	Cena EUR pro Slovensko	C	N
18272-0	GREEN CORE - 19x50	48	ks	17,40	0,675	C	N
18272-1	GREEN CORE - 25x50	36	ks	22,40	0,870	C	N
18272-2	GREEN CORE - 30x50	32	ks	27,70	1,070	C	N
18272-3	GREEN CORE - 38x50	24	ks	32,00	1,240	C	N
18272-4	GREEN CORE - 50x50	24	ks	41,30	1,600	C	N



60°C



SUNCORE

- Tenký hladký speciální papír tvořící ploché hrany
- Přílnavá, velmi vysoká odolnost za mokra, na citlivé hladké povrchy, jednotlivě balená s etiketou
- Zakrývací lepicí páska s krepovým nebo hladkým papírovým nosičem, speciálně určená na lakovací a malířské práce
- Určená na všechny ředidly i vodou ředitelné barvy a laky



kód	název	ks v balení	Mj	Cena Kč pro Česko	Cena EUR pro Slovensko	C	N
18273-0	SUN CORE 18x50	48	ks	42,60	1,650	C	N
18273-1	SUN CORE 24x50	36	ks	58,50	2,270	C	N
18273-2	SUN CORE 30x50	32	ks	69,00	2,670	C	N
18273-3	SUN CORE 36x50	24	ks	82,50	3,200	C	N
18273-4	SUN CORE 48x50	24	ks	117,00	4,530	C	N



80°C



PVC MASK Q

- Stavební lepicí páska z poddajného PVC, příčně vroubkovaná a voděodolná, jednotlivě balená s etiketou
- Ochranná lepicí páska odolná proti povětrnostním vlivům s pevným nosičem a přesto lehce odtrhnutelná
- Velmi vysoká lepicí síla také na hrubých podkladech
- Tyto pásky jsou UV odolné a jsou vhodné do vnitřního i venkovního prostředí
- Použití pásky je určeno na omítkářské a štukatérské práce a ve stavebnictví



kód	název	barva	ks v balení	Mj	Cena Kč pro Česko	Cena EUR pro Slovensko	C	N
18274-0	PVC MASK Q - 30x33	bílá	30	ks	38,20	1,480	C	N
18274-1	PVC MASK Q - 50x33	bílá	18	ks	58,50	2,270	C	N
18274-2	PVC MASK Q - 30x33	žlutá	30	ks	37,70	1,460	C	N
18274-3	PVC MASK Q - 38x33	žlutá	24	ks	46,20	1,790	C	N
18274-4	PVC MASK Q - 50x33	žlutá	18	ks	57,50	2,230	C	N



60°C



Lepicí pásky SCHULLER

X-WAY

- Stavební lepicí páska na jednoduché použití, dobře lepicí
- Ochranná lepicí páska odolná proti povětrnostním vlivům s pevným nosičem a přesto lehce odtrhnutelná
- Velmi vysoká lepicí síla také na hrubých podkladech
- Tyto pásky jsou UV odolné a jsou vhodné do vnitřního i venkovního prostředí
- Použití pásky je určeno na omítkářské a štukatéřské práce a ve stavebnictví

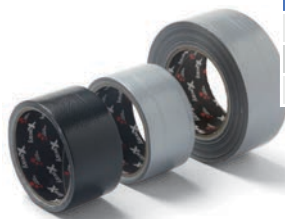

kód	název	barva	ks v balení	Mj	Cena Kč pro Česko	Cena EUR pro Slovensko	
18275-0	X-WAY - 48x10	černá	36	ks	30,20	1,170	C N
18275-1	X-WAY - 48x10	stříbrná	36	ks	30,30	1,170	C N
18275-2	X-WAY - 48x50	stříbrná	24	ks	95,00	3,680	C N



165 my



ALU TAPE PP

- Polypropylen napařený hliníkem k utěsnění spár, přelepení rýh a utěsnění materiálů
- Samolepicí hliníkové pásky slouží k utěsnění a izolaci materiálů a také pro použití v průmyslu



kód	název	ks v balení	Mj	Cena Kč pro Česko	Cena EUR pro Slovensko	
18276-0	ALU TAPE PP - 50x50	32	ks	40,00	1,550	C N



80 °C

ALU TAPE PRO

- Hliníková lepicí páska k obalení a utěsnění materiálů, nesnadno vznětlivá podle ČSN 73-0862
- Samolepicí hliníkové pásky slouží k utěsnění a izolaci materiálů a také pro použití v průmyslu



kód	název	ks v balení	Mj	Cena Kč pro Česko	Cena EUR pro Slovensko	
18276-5	ALU TAPE PRO - 50x10	36	ks	44,80	1,740	C N



100 °C

MOUNT TAPE

- Oboustranně lepicí montážní PE pěnová páska, s vysokou pevností v tahu a velmi vysokou odolností vůči rozpouštědlům, vlhkosti a teplotě
- V této skupině jsou zahrnuty montážní pásky
- Slouží k připevnění zrcadel, ozdobných lišt, štítků atd.



kód	název	barva	ks v balení	Mj	Cena Kč pro Česko	Cena EUR pro Slovensko	
18277-0	MOUNT TAPE - 12x5	černá	30	ks	40,80	1,580	C N
18277-1	MOUNT TAPE - 19x5	černá	30	ks	52,50	2,030	C N



100 °C



1,4 / 25 mm

MOUNT TAPE WHITE

- Oboustranně lepicí PE pěnová páska, která se vyznačuje velmi vysokou pevností v tahu a je velmi odolná vůči rozpouštědlům, vlhkosti a teplotě
- V této skupině jsou zahrnuty montážní pásky
- Slouží k připevnění zrcadel, ozdobných lišt, štítků atd.



kód	název	barva	ks v balení	Mj	Cena Kč pro Česko	Cena EUR pro Slovensko	
18277-5	MOUNT TAPE - 19x5	bílá	30	ks	52,50	2,030	C N



90 °C



2,0 / 25 mm

TARGA BLUE CORE

- Papírová lepicí páska a zakrývací fólie v jednom
- Osvědčená kombinace zakrývací folie/papíru a lepicí pásky, k rychlému a velkoplošnému zakrytí ve vnitřním a venkovním prostředí



kód	název	ks v balení	Mj	Cena Kč pro Česko	Cena EUR pro Slovensko	
18280-0	TARGA BLUE CORE - 55x33	60	ks	47,70	1,850	C N
18280-1	TARGA BLUE CORE - 110x33	20	ks	74,50	2,890	C N
18280-2	TARGA BLUE CORE - 140x33	20	ks	79,50	3,080	C N
18280-3	TARGA BLUE CORE - 210x20	20	ks	84,00	3,260	C N
18280-4	TARGA BLUE CORE - 270x16	30	ks	99,00	3,840	C N



60 °C



Zakrývací materiál SCHULLER



ODOLNOST POVĚTRNOSTNÍM VLIVŮM

Tento symbol znamená, že zboží může být použito ve venkovním prostředí a je odolné povětrnostním vlivům. Toto zahrnuje odolnost vůči UV záření, vlhkosti a teplotě.

Uvedená stupnice znamená, jak moc je zboží odolné povětrnostním vlivům. Čím více je zabarveno políček, tím vyšší je odolnost povětrnostním vlivům.



ROZPĚTÍ OK

U tkaninových plachet s kovovými oky je uvedeno rozpětí vzdálenosti mezi oky



TEPLOTA POUŽITELNOSTI

Tyto údaje definují teplotní rozpětí, ve kterém je možné uvedené zboží použít.



LDPE / PE-LD = Polyethylen s nízkou hustotou
HDPE / PE-HD = Polyethylen s vysokou hustotou



TLOUŠŤKA MATERIÁLU

U fólií je uvedena tloušťka v mikronech (1 my = 0,001 mm), u tkaninových plachet v g/m².



UPOZORNĚNÍ

„S“ u označení zboží (např. S 90) vyjadřuje sílu materiálu popř. tloušťku materiálu.

TARGET S7

- Zakrývací fólie z HDPE, čirá
- Recyklovaná polyethylenová zakrývací fólie k ochraně před špínou



kód	název	tloušťka (my)	Mj	Cena Kč pro Česko	Cena EUR pro Slovensko	C	N
18290-0	TARGET - 4x5	7	ks	12,90	0,500	C	N
18290-1	TARGET - 4x12,5	7	ks	30,90	1,200	C	N

TARGET S10 4x5

- Zakrývací fólie z HDPE, čirá
- Recyklovaná polyethylenová zakrývací fólie k ochraně před špínou



kód	název	tloušťka (my)	Mj	Cena Kč pro Česko	Cena EUR pro Slovensko	C	N
18290-2	TARGET - 4x5	10	ks	24,30	0,940	C	N

TENDA

- Zakrývací rouno vyrobené ze 100% recyklovatelných vláken (bavlna a syntetická vlákna), s dobrou savostí, nepropouští kapaliny, s protiskluzovou fólií



kód	název	ks v balení	Mj	Cena Kč pro Česko	Cena EUR pro Slovensko	C	N
18292-0	TENDA - 1x10	12	ks	231,00	8,950	C	N
18292-1	TENDA - 1x25	1	ks	480,00	18,600	C	N
18292-2	TENDA - 1x50	1	ks	935,00	36,200	C	N

STARDUST

- Protiprachové dveře, vyrobené z polypropylenového prachu nepropustného rouna, oboustranně otevíratelné, vysoce kvalitní zip



kód	název	ks v balení	Mj	Cena Kč pro Česko	Cena EUR pro Slovensko	C	N
18293-0	STARDUST - 1,1x2,2	1	ks	142,00	5,500	C	N

NO DUST

- Antistatická utěrka na prach, impregnovaná lepicí umělou pryskyřicí, bez silikonů



kód	název	ks v balení	Mj	Cena Kč pro Česko	Cena EUR pro Slovensko	C	N
18293-2	NO DUST - 46x92	12	ks	23,00	0,890	C	N

Zakrývací materiál SCHULLER

TERRA S90

- Ochranná plachta zelená, 90 g/m², lemovaná po celém obvodu, hliníková oka ve vzdálenosti 1 m
- Velikost plachty: +/- 5% tolerance



kód	název	hustota (g/m ²)	barva	rozměr (m)	ks v balení	Mj	Cena Kč pro Česko	Cena EUR pro Slovensko	C	N
18294-1	TERRA S90	90	zelená	1,5x6	10	ks	104,00	4,030	C	N

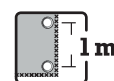

TERRA S180

- Ochranná plachta modro šedá, 180g/m², lemovaná po celém obvodu, hliníková oka ve vzdálenosti 1 m
- Ochranné plachty z materiálu odolného proti roztržení tkaniny, s vystuženým okrajem a s hliníkovými oky
- Materiál je z polyethylenu, UV stabilní
- Chrání před nepříznivými povětrnostními podmínkami
- Velikost plachty: +/- 5% tolerance



kód	název	hustota (g/m ²)	barva	rozměr (m)	ks v balení	Mj	Cena Kč pro Česko	Cena EUR pro Slovensko	C	N
18298-0	TERRA S180	180	modro - šedá	1,5x6	10	ks	198,00	7,650	C	N

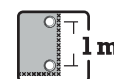

SATO LITE 60

- Sáčky na odpad, 20 ks v roli, žluté
- Objem: 60l
- Tloušťka: 7my



kód	název	tloušťka (my)	rozměr (cm)	objem (l)	ks v balení	Mj	Cena Kč pro Česko	Cena EUR pro Slovensko	C	N
18310-0	SATO LITE 60	7	60x72	60	20	role	15,70	0,610	C	N

SATO 120

- Pytle na odpad, 10 ks v roli, modré
- Objem: 120l
- Tloušťka: 40my



kód	název	tloušťka (my)	rozměr (cm)	objem (l)	ks v balení	Mj	Cena Kč pro Česko	Cena EUR pro Slovensko	C	N
18310-2	SATO 120	40	70x110	120	20	role	47,10	1,830	C	N

SATO HD 120

- Pytle na odpad, 10 ks v roli
- Objem: 120l
- Tloušťka: 50my



kód	název	tloušťka (my)	rozměr (cm)	objem (l)	ks v balení	Mj	Cena Kč pro Česko	Cena EUR pro Slovensko	C	N
18310-4	SATO HD 120	50	70x110	120	20	role	57,00	2,210	C	N

SATO HD 240

- Pytle na odpad, 10 ks v roli
- Objem: 240l
- Tloušťka: 60my



kód	název	tloušťka (my)	rozměr (cm)	objem (l)	ks v balení	Mj	Cena Kč pro Česko	Cena EUR pro Slovensko	C	N
18310-6	SATO HD 240	60	100x125	240	8	role	120,00	4,650	C	N

SATO 110

- Pytle na odpad, 10 ks v roli, uzavíratelné, světle modré
- Objem: 110l
- Tloušťka: 30my



kód	název	tloušťka (my)	rozměr (cm)	objem (l)	ks v balení	Mj	Cena Kč pro Česko	Cena EUR pro Slovensko	C	N
18311-0	SATO 110 - uzavíratelný	30	70x100	110	20	role	41,60	1,610	C	N

Brusivo a čisticí utěrky SCHULLER



DŘEVO

Brusný papír pro veškeré práce se dřevem.



VODA

Brusný papír pod vodu.



ŽIDLE

Brusný papír na lakované povrchy.



SÁDROKARTON

Brusný papír na suché broušení sádrokartonu.



KOV

Brusný papír na zdrsnění a broušení kovu.



ZDI

Brusný papír na hrubé zednické práce.



AUTO, PODKLAD

Brusný papír na podklady a karosářské práce.



FLEXIBILNÍ

Brusný papír na velmi lehkém a vysoce flexibilním nosiči.



AUTO, ZÁVĚR

Brusný papír na jemné a závěrečné lakovací práce.



TKANINA

Brusný papír je zesílen speciálním tkaninovým nosičem.



PERFOROVANÝ PAPÍR

Pro snadné odtržení.



ODOLNOST PROTI ROZTRŽENÍ U ČISTICÍCH UTĚREK

Jedná se o velmi odolnou čisticí utěrku.



VYSOCE ABSORBČNÍ PAPÍR

Tento piktogram odkazuje na to, že se jedná o vysoce absorbční papír.



UZAVŘENÝ POSYP

V uzavřeném posypu leží zrna blízko u sebe, a to tak, že celý nosič je posypán brusnými zrny. Brusivo s uzavřeným posypem nejlépe slouží k broušení např. tvrdého dřeva a podobně tvrdých podkladů.



POLOOTEVŘENÝ POSYP

V polootevřeném posypu leží zrna tak, že cca 70 - 80 % nosiče je posypáno brusným zrnem. Brusivo s polootevřeným posypem nejlépe slouží k broušení např. laků, plastů, kovů a všeobecně tam, kde je potřeba odstranit více materiálu.



OTEVŘENÝ POSYP

V otevřeném posypu leží zrna tak, že cca polovina celého nosiče je posypána brusným zrnem. Brusivo s otevřeným posypem nejlépe slouží k broušení např. měkkého dřeva a všeobecně tam, kde je potřeba odstranit nejvíce materiálu.

EASYCUT

- Brusný papír pro mnohostranné využití v dílně i domácnosti, brusné zrna je z oxidu hlinitého, jedná se o otevřený posyp na latexovém papíru (120 g/m²)
- Jednotlivé listy mají rozměr 230 mm x 280 mm



kód	název	zrnitost	ks v balení	Mj	Cena Kč pro Česko	Cena EUR pro Slovensko		
18297-0	EASYCUT - 230x280	40	50	ks	7,30	0,283	C	N
18297-1	EASYCUT - 230x280	60	50	ks	6,20	0,240	C	N
18297-2	EASYCUT - 230x280	80	50	ks	5,35	0,207	C	N
18297-3	EASYCUT - 230x280	100	50	ks	4,77	0,185	C	N
18297-4	EASYCUT - 230x280	120	50	ks	4,77	0,185	C	N
18297-5	EASYCUT - 230x280	150	50	ks	4,87	0,189	C	N
18297-6	EASYCUT - 230x280	180	50	ks	4,87	0,189	C	N
18297-7	EASYCUT - 230x280	220	50	ks	4,87	0,189	C	N
18297-8	EASYCUT - 230x280	240	50	ks	4,87	0,189	C	N



Brusivo a čisticí utěrky SCHULLER

EMYCUT

- Vysoce kvalitní, velmi flexibilní brusné plátno pro mnohostranné využití při opracování železa, brusné zrna je z karbidu křemíku, jedná se o uzavřený posyp
- Jednotlivé listy mají rozměr 230 mm x 280 mm



kód	název	zrnitost	ks v balení	Mj	Cena Kč pro Česko	Cena EUR pro Slovensko	C	N
18299-0	EMYCUT - 230x280	40	50	ks	10,90	0,422	C	N
18299-1	EMYCUT - 230x280	60	50	ks	10,90	0,422	C	N
18299-2	EMYCUT - 230x280	80	50	ks	10,90	0,422	C	N
18299-3	EMYCUT - 230x280	100	50	ks	10,90	0,422	C	N
18299-4	EMYCUT - 230x280	120	50	ks	10,90	0,422	C	N
18299-5	EMYCUT - 230x280	150	50	ks	10,90	0,422	C	N
18299-6	EMYCUT - 230x280	180	50	ks	10,90	0,422	C	N



SOFTCUT

- Brusná houba, 100 mm x 70 mm x 28 mm
- Brusná houba nejlepší evropské kvality určená na suché a mokré broušení



kód	název	zrnitost	ks v balení	Mj	Cena Kč pro Česko	Cena EUR pro Slovensko	C	N
18301-0	SOFTCUT - 100x70x28	36 / 60	250	ks	12,70	0,492	C	N
18301-1	SOFTCUT - 100x70x28	60	250	ks	13,30	0,515	C	N
18301-2	SOFTCUT - 100x70x28	100	250	ks	13,30	0,515	C	N
18301-3	SOFTCUT - 100x70x28	180	250	ks	13,50	0,525	C	N
18302-0	SOFTCUT - 100x70x28	36 / 60	12	blist	15,40	0,595	C	N
18302-1	SOFTCUT - 100x70x28	60	12	blist	15,80	0,610	C	N
18302-2	SOFTCUT - 100x70x28	100	12	blist	15,80	0,610	C	N
18302-3	SOFTCUT - 100x70x28	180	12	blist	15,80	0,610	C	N



SHINE

- Brusná vlna, 230 mm x 150 mm
- Leštící a brusná vlna k čištění, odmaštění a zdrsnění



kód	název	zrnitost	ks v balení	Mj	Cena Kč pro Česko	Cena EUR pro Slovensko	C	N
18303-0	SHINE - 230x150	600	10	blist	57,50	2,230	C	N
18303-1	SHINE - 230x150	400	10	blist	57,50	2,230	C	N
18303-2	SHINE - 230x150	280	10	blist	57,50	2,230	C	N



DURACLEAN

- 2-vrstvá čisticí utěrka ze 100% celoplošně prolepené buničiny



kód	název	počet útržků	ks v balení	Mj	Cena Kč pro Česko	Cena EUR pro Slovensko	C	N
18293-5	DURACLEAN - 20x21	450	6	ks	89,50	3,470	C	N
18293-6	DURACLEAN - 36x34	1000	2	ks	453,00	17,600	C	N



ME210 Parotěsná fólie interiéru (VV)



Unikátní fasádní těsnicí fólie vhodná pro vytvoření vzduchotěsné a parobrzdicí zábrany na vnitřní (interiérové) straně konstrukcí a spár. Díky svému provedení je možné ji aplikovat do všech běžných tvarů detailů.

2 varianty provedení:

- **Fólie bez lepidel:** Původní provedení. Pro fixaci se používá lepidel CT113 nebo OT015. Aplikace od +5 °C do +40 °C.
- **NOVINKA VV celolepicí:** Fólie je opatřena celoplošně lepidlem nové generace. Aplikace od -10 °C až +40 °C.



Přednosti:

- velmi houževnatý materiál odolný vůči poškození
- extrémní schopnost přenosu dilatačních pohybů
- neobsahuje silikon



kód	rozměr (mm)	varianta	návin/ Mj	Mj	Cena Kč pro Česko	Cena EUR pro Slovensko	C	N
37596-4	150x0,75	VV - celolepicí	25	m	80,00	3,100	C	N
37596-5	200x0,75	VV - celolepicí	25	m	104,00	4,030	C	N
37596-6	250x0,75	VV - celolepicí	25	m	145,00	5,600	C	N
37596-7	300x0,75	VV - celolepicí	25	m	179,00	6,950	C	N
37596-8	350x0,75	VV - celolepicí	25	m	209,00	8,100	C	N
37596-9	400x0,75	VV - celolepicí	25	m	144,00	5,600	C	N

ME220 Vodotěsná fólie exteriéru (VV)

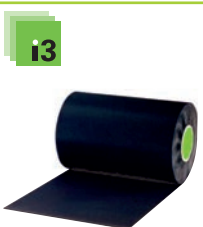

Unikátní fasádní těsnicí fólie vhodná pro vytvoření vodotěsné zábrany na exteriérové straně konstrukcí a spár. Díky svému provedení je možné ji aplikovat do všech běžných tvarů detailů.

2 varianty provedení:

- **Fólie bez lepidel:** Původní provedení. Pro fixaci se používá lepidel CT113 nebo OT015. Aplikace od +5 °C do +40 °C.
- **NOVINKA VV - celolepicí:** Fólie je opatřena celoplošně lepidlem nové generace. Aplikace od -10 °C až +40 °C.



Přednosti:

- velmi houževnatý materiál odolný vůči poškození
- extrémní schopnost přenosu dilatačních pohybů
- velmi vysoká odolnost vůči povětrnosti a stárnutí



kód	rozměr (mm)	varianta	návin/ Mj	Mj	Cena Kč pro Česko	Cena EUR pro Slovensko	C	N
37599-0	150x0,75	VV - celolepicí	25	m	70,00	2,710	C	N
37599-1	200x0,75	VV - celolepicí	25	m	90,50	3,510	C	N
37599-2	250x0,75	VV - celolepicí	25	m	126,00	4,880	C	N
37599-3	300x0,75	VV - celolepicí	25	m	155,00	6,000	C	N
37599-4	350x0,75	VV - celolepicí	25	m	181,00	7,000	C	N
37599-5	400x0,75	VV - celolepicí	25	m	206,00	8,000	C	N

ME510 Okenní fólie exteriéru (VV)



Okenní fólie exteriéru je určena pro vytvoření vodotěsné a zároveň vysoce paropropustné izolační vrstvy na exteriérové straně přípojovací spáry. Díky provedení "EW" je možno ji aplikovat do všech běžných tvarů detailů.

4 varianty provedení:

- bez butylu, s butylem, s perlínkou
- **NOVINKA VV:** Fólie je opatřena celoplošně lepidlem nové generace. Aplikace od -10 °C až +40 °C.



Přednosti:

- velmi houževnatý materiál odolný vůči poškození
- extrémní schopnost přenosu dilatačních pohybů
- neobsahuje silikon



kód	šíře (mm)	provedení	délka v roli (m)	roli v kartonu (ks)	metrů v kartonu	Mj	Cena Kč pro Česko	Cena EUR pro Slovensko	C	N
37540-4	70	VV - celolepicí	25	4	100	m	25,30	0,980	C	N
37540-7	100	VV - celolepicí	25	3	75	m	31,70	1,230	C	N

ME511 Okenní fólie interiéru (VV)



Okenní fólie exteriéru je určena pro vytvoření vodotěsné a zároveň vysoce paropropustné izolační vrstvy na exteriérové straně přípojovací spáry. Díky provedení "EW" je možno ji aplikovat do všech běžných tvarů detailů.

4 varianty provedení:

- bez butylu, s butylem, s perlínkou
- **NOVINKA VV celolepicí:** Fólie je opatřena celoplošně lepidlem nové generace. Aplikace od -10 °C až +40 °C.



Přednosti:

- 4 varianty montáže na ostění
- omitatelná
- vduchotěsná a parobrzdicí



kód	šíře (mm)	provedení	délka v roli (m)	roli v kartonu (ks)	metrů v kartonu	Mj	Cena Kč pro Česko	Cena EUR pro Slovensko	C	N
37536-1	70	VV - celolepicí	25	4	100	m	25,30	0,980	C	N
37536-2	100	VV - celolepicí	25	3	75	m	31,70	1,230	C	N

SP510 Univerzální stavební tmel



SP510 je tmel, který se vyznačuje vysokou všestranností. Zvládá klasické stavební spáry s velkými dilatacemi, aniž by později docházelo k popraskání tmelu či jeho oddělení od podkladu. Poradí si snadno s celou řadou spár v interiéru i exteriéru, na které se běžně používají silikonové, akrylové nebo polyuretanové tmely.

Přednosti:

- aplikace od +5 °C do +40 °C,
- perfektní zpracovatelnost
- přilnavost na širokou řadu podkladů
- UV a povětrnosti odolný, přetíratelný
- neobsahuje silikon
- bez zápachu při zpracování
- zdravotně nezávadný a ekologický



kód	barva	objem ml	Mj v kart	Mj	Cena Kč pro Česko	Cena EUR pro Slovensko	D	N
37619-0	světle šedá	310	12	ks	78,40	3,040	D	N
37619-X	betonově šedá, tmavě šedá, tmavě šedá, šedá, černá, čokoládově hnědá, signální bílá, bílá	600	20	ks	124,80	4,840	D	N

SP450 Fix&Seal Premium



všestranný elastický tmel a lepidlo. Díky špičkovým vlastnostem představuje řešení pro spáry fasád, zasklívání, podlahy, kuchyně, koupelny i přírodní kámen a najde uplatnění i v průmyslu. Nepodléhá povětrnostním vlivům a je bez zápachu. Pro SP450 je charakteristická výborná přilnavost na většinu běžných materiálů a skvělá zpracovatelnost.

Přednosti:

- aplikace od +5 °C do +40 °C,
- schválené použití dle EN 15 651 1 až 4: fasády, zasklívání sanitární prostory, pochozí plochy
- povětrnosti odolný
- neobsahuje silikon - přetíratelný
- bez zápachu při zpracování
- vhodný pro spáry v rozvedech vzduchotechniky
- vhodný pro spáry v přírodním kameni
- široké spektrum přilnavosti

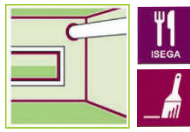

kód	barva	objem ml	Mj v kart	Mj	Cena Kč pro Česko	Cena EUR pro Slovensko	D	N
37621-7	bílá	310	12	ks	172,00	6,650	D	N
37621-8	šedá	310	12	ks	172,00	6,650	D	N



PŘIPRAVUJEME!

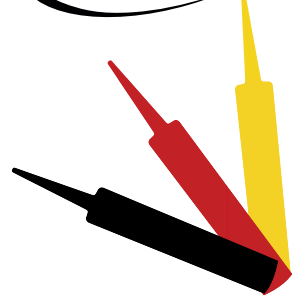

TEKASIL v nových barvách

COLOR

sanitar protect



10 let záruka

připraven k použití 6h

super přilnavost

TEKASIL Sanitar neutral profi

Je neutrální, jednosložková silikonová hmota tvrdnoucí v kontaktu se vzdušnou vlhkostí, vhodná pro těsnění mezi různými materiály na vlhkých místech.

Má vynikající přilnavost na různé podklady jako keramika, sklo, porcelán, dřevo, plastové materiály, hliník a jiné kovy. Vhodný i pro polykarbonátové sklo. Pro použití v kuchyních, koupelnách, sprchových koutech, v nemocnicích, školách a restauracích!

- 10 barevných odstínů
- Nezpůsobuje korozi
- Nestéká ve vertikálních spárách
- Schopnost pohybu ve spáře až 25%
- Díky fungicidu zabraňuje tvorbě plísní
- Odolnost vůči různým zředěným chemikáliím, průmyslovému prostředí, povětrnostním podmínkám, mořské vodě, UV záření a stárnutí

- **Aplikace:** od +5 až +40°C
- **Teplotní odolnost:** -40 až +180°C
- **Vytvoření povrchové slupky:** 10 až 20 minut
- **Vytvrzení:** 1 mm / den

Průsvitné kartuše - možno vidět skutečný barevný odstín!
Barevné odstíny: transparent, bílá, béžová - bahama, karamel, jasmín, Manhattan - světle šedá, šedá, hnědá, antracit a černá.



NOVÉ PRÉMIOVÉ VÝROBKY

Lepidlo GIANT - PREMIUM High Tack

Jednosložkový tmel a lepidlo na bázi hybridních polymerů nové generace s OBŘÍ počáteční pevností spoje.

- nová technologie a receptura
- nová prémiová kvalita
- trvale pružný, UV odolný
- výtečná zpracovatelnost a přilnavost k většině lepených materiálů
- možná aplikace pod vodou
- určen pro spoje zatížené vibracemi
- lepení konstrukční oceli, kovových dílů, plechů, klimatizačních jednotek
- vhodný pro automobilový průmysl, strojírenství, stavebnictví
- **udrží až 400 kg / 10 cm²**
- **objem: 290ml**



barva	objem	bal. ks	skl. měs	značení nebezp.	Mj	Cena Kč pro Česko	Cena EUR pro Slovensko	
bílá	290ml	12	18		ks	209,00	8,100	C N

Sanitární silikonový tmel PREMIUM

100% silikonový acetátový tmel bez rozpouštědel a olejů se zvýšenou odolností vůči houbám a plísním.

- teplotní odolnost: -50 až +150°C
- vynikající životnost, stálobarevnost, UV odolnost
- nelze přetírat
- dobrá pružnost v širokém teplotním rozmezí
- dobrá přilnavost k neporézním materiálům
- je určen pro aplikace v prostředí WC, koupelen, kuchyňských linek
- nepoužitelný na neošetřené a barevné kovy, PE a PP
- **Objem: 310ml**



barva	objem	bal. ks	skl. měs	značení nebezp.	Mj	Cena Kč pro Česko	Cena EUR pro Slovensko	
transp, bílá	310ml	12	36		ks	90,00	3,490	C N

Akrylový tmel PREMIUM

Jednosložkový vodou ředitelný tmel na bázi akrylátové disperze, při vysychání bez zápachu.

- velmi dobře přetíratelný běžnými nátěry
- odolný vůči UV záření, vykazuje minimální seschnutí
- **výrazně bílý**
- vhodný pro spárování při montáži sádrokartonů, pro spáry mezi zdívkou a rámy oken a dveří
- pro opravy prasklin v omítkách, s pohybem až 12,5%
- pro dotěšňování při montáži vzduchotechniky
- pružné spárování s možností přetření v autopřímýslu
- **objem: 315ml**



barva	objem	bal. ks	skl. měs	značení nebezp.	Mj	Cena Kč pro Česko	Cena EUR pro Slovensko	
bílá	315ml	12	24		ks	34,00	1,320	C N

NOVÉ ČISTIČE MASTERSIL

Čistič KOUPELNY

Čisticí přípravek pro sprchové kouty, vany, umyvadla a ostatní sanitu.

- bez chloru
- čisticí přípravek se svěží parfemací pro snadný úklid sprchových koutů, van, umyvadel a ostatní sanitu
- aktivní pěna odstraňuje běžné nečistoty, zanechává vysoký lesk a působí proti zasychání kapek
- kombinace kyseliny citronové a mléčné účinně působí na vodní kámen a mýdlové usazeniny
- **objem: 750ml**



objem	bal. ks	skl. měs	značení nebezp.	Mj	Cena Kč pro Česko	Cena EUR pro Slovensko	
750ml	12	36	✓	ks	76,00	-	C N

Čistič SPÁRY

Extra účinný čistič spár, odstraňuje vodní kámen a rez.

- koncentrovaný přípravek s profesionálním složením na čištění spár, obkladů, dlažeb a dalšího sanitárního zařízení
- díky vysokému obsahu kyselin extra účinně odstraňuje vodní kámen, rez, mýdlové usazeniny a další nečistoty i na těžko dostupných místech
- působením přípravku se nemění barva spár
- zanechává květinovou parfemaci
- **objem: 750ml**



objem	bal. ks	skl. měs	značení nebezp.	Mj	Cena Kč pro Česko	Cena EUR pro Slovensko	
750ml	12	36	✓	ks	76,00	-	C N

Čistič MASTNÉ POVRCHY

Velmi účinný odstraňovač mastnoty z povrchů.

- vysoce koncentrovaný alkalický přípravek s profesionálním složením na odstranění mastných nečistot jako jsou tuky, maziva, oleje, šmír apod.
- kombinace alkálií, rozpouštědel a povrchové aktivních látek synergicky působí na odolné druhy špíny i na těžko dostupných místech
- **objem: 750ml**



objem	bal. ks	skl. měs	značení nebezp.	Mj	Cena Kč pro Česko	Cena EUR pro Slovensko	
750ml	12	36	✓	ks	91,00	-	C N

Čistič GRILY a KRBOVÁ SKLA

Extra silný čistič grilů, pečících zařízení a krbových skel.

- koncentrovaný alkalický přípravek s vysokou účinností bez nutnosti mechanického čištění
- aktivní pěna dokonale odstraní mastnotu, připáleniny, saze a další nečistoty z grilů, krbových skel, sporáků, varných desek, plechů, pečících zařízení
- **objem: 750ml**



objem	bal. ks	skl. měs	značení nebezp.	Mj	Cena Kč pro Česko	Cena EUR pro Slovensko	
750ml	12	36	✓	ks	79,00	-	C N

Čistič OKNA

- čisticí parfemovaný přípravek s alkoholem na okna, zrcadla a další skleněné plochy
- aktivní pěna odstraňuje nečistoty a zanechává vysoký lesk beze šmouh
- **objem: 750ml**



objem	bal. ks	skl. měs	značení nebezp.	Mj	Cena Kč pro Česko	Cena EUR pro Slovensko	
750ml	12	36	✓	ks	63,00	-	C N

ISOLEMFI 50105 C



Jednosložkové polyuretanové expanzivní lepidlo bez plniv a rozpouštědel.



- Lepidlo je určeno k výrobě příček, sendvičových panelů, skříňových nástaveb a karavanů, výrobu zdvojených podlah, fasádních obkladů, střešních konstrukcí atd.
- Pro lepení tuhých izolačních pěn (expandovaného a extrudovaného polystyrenu, fenolových a polyuretanových pěn), minerální vlny atd. na všechny typy podkladů, jako sádkarton, azbestocement, dřevotřískka, kovy vč. hliníku a některé plasty
- Způsob nanášení:** jednostranně špachtlí, válečkem, strojově nebo stříkácí pistolí
- Spotřeba:** 100 - 150 g/m² podle způsobu nanášení a druhu materiálu
- Tento produkt má osvědčení o požární odolnosti podle platné evropské směrnice o námořních zařízeních



- Hustota:** 1,125 g/cm³
- Obsah sušiny:** > 99%
- Otevřený čas:** 40 min
- Teplotní odolnost:** -40°C až +100°C
- Barva:** hnědá

barva	obsah	bal ks	skl. měs.	značení nebezp.	MJ	Cena Kč pro Česko	Cena EUR pro Slovensko	
hnědá	6kg	1	6	✓	ks	1 620,00	63,000	C N
	220kg	1	6	✓	ks	36 860,00	1 429,000	C N

ISOLEMFI 3100 RAPIDE - PUR lepidlo D4



- Jednosložkové expanzivní polyuretanové lepidlo odolné vodě dle standardu EN204 - D4, bez plniv, tuhnoucí vzdušnou vlhkostí
- Lepidlo je určeno pro lepení všech běžných stavebních materiálů, např. dřeva, dýhy, sádry, kovů, plechů, cihel, betonu, izolačních pěn a minerální vlny za podmínky, že alespoň jeden lepený povrch obsahuje vlhkost
- Je vhodné do exteriérů a interiérů a pro pevnostní spoje dřeva, včetně exotického (např. při výrobě lodí)

Nevhodné pro lepení dětských hraček!

- Hustota:** 1,13 g/cm³
- Teplotní odolnost:** do 150°C
- Počáteční pevnost spoje:** za 30 min, konečná pevnost - 24 hod.
- Odolnost proti vlhkosti a vodě:** výborná



barva	obsah	bal ks	skl. měs.	značení nebezp.	MJ	Cena Kč pro Česko	Cena EUR pro Slovensko	
transparentně hnědá	750g	12	12	✓	ks	225,00	8,720	C N

TensorGrip® L22

Kontaktní stříkácí lepidlo s jerným rozstříkem bez obsahu chlorovaných uhlovodíků.



- Je určeno pro trvalé lepení materiálů, kde je požadován okamžitý pevný spoj, voděodolnost a vysoká teplotní odolnost
- Vhodné pro lepení HPL, tvrdých plastů, pěnových materiálů a tkanin na různé podklady jako MDF, dřevotřískka, překližka a mnoho druhů dřevěných deskových materiálů
- Může být také použito na lepení kovových plechů, kde je důležitá příprava povrchu.

Hořlavé lepidlo s hořlavým hnacím plynem

- Obsah sušiny:** 34%
- Barva:** transparentní
- Teplotní odolnost:** 115°C
- Otevřený čas:** 50 min



Vydatnost:
 • Spray: 8-12m²
 • Kanystr: 130-190m²

obsah	bal ks	skl. měs.	barva	značení nebezp.	MJ	Cena Kč pro Česko	Cena EUR pro Slovensko	
0,390 kg	spray	12	18	transp.	✓	ks	275,00	10,700 C N
13kg	kanystr	1	18	transp.	✓	ks	6 270,00	243,000 C N

FIS VL 300 T

- chemická vinylesterová malta - letní



- Je dvousložková chemická malta na bázi vinylesteru
- Pryskyřice a tvrdidlo jsou uloženy ve dvou oddělených komorách. K jejich smísení a aktivaci dojde až ve statickém směšovači
- Otevřené nespotřebované kartuše lze opět použít výměnou statického směšovače - 2ks součástí balení
- Je schválena pro použití do tažené zóny betonu a do zdíva, přičemž dosahuje vysokých únosností
- Pryskyřice přilepí kotevní šroub do otvoru po celém jeho povrchu a otvor zcela utěsní
- ETA-15/0539, ETAG 001-5
- EPD-FIS-20130268-IBG1-DE
- Bez obsahu styrenu

- Teplotní odolnost:** -40 °C až +120 °C
- Použití:** ocelové a tesařské konstrukce, zábradlí, fasády, schodišťové stupně, ocelové konzoly, stožáry, markýzy, přístřešky, satelitní antény
- Schváleno pro kotvení do:** beton C20/25 až C50/60, tažená zóna, dutinové panely z lehčeného betonu, svíslé děrované cihly, plně i děrované vápenopískové cihly, pórobeton

Doba zpracování		Doba vytvrzení	
+1 až +5°C	13 min	-5 až 0°C	24 hod
+6 až +10°C	9 min	+1 až +5°C	3 hod
+11 až +20°C	5 min	+6 až +10°C	90 min
+21 až +30°C	4 min	+11 až +20°C	60 min
+31 až +40°C	2 min	+21 až +30°C	45 min

Viskozita (20°C): 110 - 150 Pas



obsah	bal ks	skl. měs.	barva	značení nebezp.	MJ	Cena Kč pro Česko	Cena EUR pro Slovensko	
300ml	10	18	šedá	✓	ks	225,00	8,720	C N

FIS VL 300 T High Speed

- chemická vinylesterová malta - zimní



- Je dvousložková chemická malta na bázi vinylesteru vhodná pro rychlý postup prací za mrazivých teplot - výrazně kratší doba vytvrzení
- Pryskyřice a tvrdidlo jsou uloženy ve dvou oddělených komorách. K jejich smísení a aktivaci dojde až ve statickém směšovači - 2ks v balení
- Otevřené nespotřebované kartuše lze opět použít výměnou statického směšovače
- Je schválena pro použití do tažené zóny betonu a do zdíva, přičemž dosahuje vysokých únosností
- Pryskyřice přilepí kotevní šroub do otvoru po celém jeho povrchu a otvor zcela utěsní
- ETA-15/0539, ETAG 001-5
- EPD-FIS-20130268-IBG1-DE
- Bez obsahu styrenu

- Teplotní odolnost:** -40 °C až +120 °C
- Použití:** ocelové a tesařské konstrukce, zábradlí, fasády, schodišťové stupně, ocelové konzoly, stožáry, markýzy, přístřešky, satelitní antény
- Schváleno pro kotvení do:** beton C20/25 až C50/60, tažená zóna, dutinové panely z lehčeného betonu, svíslé děrované cihly, plně i děrované vápenopískové cihly, pórobeton

Doba zpracování		Doba vytvrzení	
-4 až 0°C	5 min	-10 až -5°C	12 hod
+1 až +5°C	5 min	-4 až 0°C	3 hod
+6 až +10°C	3 min	+1 až +5°C	3 hod
+11 až +20°C	1 min	+6 až +10°C	50 min
		+11 až +20°C	30 min

Viskozita (20°C): 100 - 160 Pas



obsah	bal ks	skl. měs.	barva	značení nebezp.	MJ	Cena Kč pro Česko	Cena EUR pro Slovensko	
300ml	10	12	šedá	✓	ks	249,00	9,650	C N

Statický směšovač FIS MR Plus

bal ks	skl. měs.	barva	značení nebezp.	MJ	Cena Kč pro Česko	Cena EUR pro Slovensko	
10		transp.		ks	15,00	0,580	C N

NaturIn KAMENNÝ KOBEREC DO INTERIÉRU



- NaturIn je systém vhodný k povrchové úpravě soudržných interiérových ploch.
- Vyznačuje se vysokou estetickou hodnotou, snadnou údržbou a dlouhou životností.
- NaturIn je vhodný i pro podlahy s podlahovým topením.
- Celý systém se skládá z přírodního tříděného kameniva a speciálního pojiva.
- Kamenný koberec NaturIn má výbornou mechanickou odolnost a přídržnost k podkladu.
- Pro přípravu podkladu se použije NaturIn penetrace SET.
- Pro podklady, které je nutno chránit před vsakováním vlhkosti (v koupelnách, sprchových koutech atd.), se před pokládkou používá stěrková hydroizolace SANAFLEX WPM Duo.

kód	název	určení	frakce	hmotnost	Mj	Cena Kč pro Česko	Cena EUR pro Slovensko	E	N
48944-0	penetrace /sada A+B/	interiér		1kg	ks	240,00	9,300	E	N
48944-2	penetrace /sada A+B/	interiér		5kg	ks	1100,00	42,600	E	N
48944-4	pojivo /sada A+B/	interiér		1kg	ks	250,00	9,700	E	N
48944-5	pojivo /sada A+B/	interiér		5kg	ks	1180,00	45,700	E	N
48944-6	pojivo /sada A+B/	interiér		10kg	ks	2300,00	89,000	E	N
48944-7	pojivo /sada A+B/	interiér		71,5kg	ks	16200,00	628,000	E	N
48945-0	mramorové oblázky, bílá, další barvy viz. Tab. 1.	interiér	2/4	17kg	ks	406,00	15,700	E	N
48946-3	říční oblázky, hnědé, viz Tab.2	interiér	2/4	17kg	ks	86,00	3,330	E	N

NaturWall KAMENNÝ KOBEREC NA STĚNY / STROPY



- Systém NaturWall je určen k povrchové úpravě soudržných svislých stěn a stropů převážně v interiéru, jimž dodává nový estetický vzhled.
- NaturWall se skládá z přírodního kameniva a epoxidového pojiva NaturWall SET.
- Systém NaturWall je možné aplikovat na savé i nesavé podklady – beton, dlažbu, kámen, cihly, OSB a dřevostěpkové desky nebo sklo.
- Důležitou součástí systému NaturWall je spojovací můstek NaturWall penetrace SET.

kód	název	určení	hmotnost	Mj	Cena Kč pro Česko	Cena EUR pro Slovensko	E	N
48948-0	penetrace /sada A+B/	interiér / exteriér	0,55kg	ks	148,00	5,750	E	N
48948-2	penetrace /sada A+B/	interiér / exteriér	5,5kg	ks	1380,00	53,500	E	N
48948-4	penetrace /sada A+B/	interiér / exteriér	27,5kg	ks	6330,00	245,000	E	N
48949-0	pojivo /sada A+B/	interiér / exteriér	0,8kg	ks	382,00	14,800	E	N
48949-2	pojivo /sada A+B/	interiér / exteriér	8kg	ks	3660,00	142,000	E	N
48949-4	pojivo /sada A+B/	interiér / exteriér	40kg	ks	17470,00	677,000	E	N

NaturGel PLNÍČ PÓRŮ KAMENNÝCH KOBERCŮ



- NaturGel SET je gelový systém pro vyplnění pórů v kamenných kobercích NaturIn a NaturWall.
- Utěšňuje plochy kamenných koberců a zabráňuje tím zatékání kapalin a zapadávání prachu do struktury kamenného koberce (použití gelu nenahrazuje použití hydroizolace).

kód	název	určení	hmotnost	Mj	Cena Kč pro Česko	Cena EUR pro Slovensko	E	N
48947-0	vyplnění pórů, /sada A+B/	interiér a na stěny, stropy i v exteriéru	1,4kg	ks	487,00	18,900	E	N
48947-2	vyplnění pórů, /sada A+B/	interiér a na stěny, stropy i v exteriéru	5,6kg	ks	1840,00	71,500	E	N
48947-4	vyplnění pórů, /sada A+B/	interiér a na stěny, stropy i v exteriéru	14kg	ks	4550,00	176,000	E	N

NaturOut KAMENNÝ KOBEREC DO EXTERIÉRU



- Voděpropustný a paropropustný systém určený k povrchové úpravě soudržných exteriérových ploch.
- Kamenný koberec má vysokou estetickou hodnotu, dlouhou životnost a snadnou údržbu.
- Systém NaturOut se skládá z přírodního tříděného kameniva a speciálního pojiva.
- Pro přípravu podkladu se použije NaturOut penetrace SET nebo NaturOut penetrace SET nesavý.
- Pro podklady, které je nutno chránit před vsakováním vlhkosti (balkóny, ploché střechy atd.), se před pokládkou používá stěrková hydroizolace SANAFLEX WPM Duo.

kód	název	určení	frakce	hmotnost	Mj	Cena Kč pro Česko	Cena EUR pro Slovensko	E	N
48940-0	penetrace /sada A+B+C/	exteriér		1,73kg	ks	560,00	21,700	E	N
48940-2	penetrace /sada A+B+C/	exteriér		5kg	ks	1530,00	59,500	E	N
48940-4	penetrace /sada A+B+C/	exteriér		10kg	ks	2970,00	115,000	E	N
48940-6	penetrace nesavý podklad /sada A+B+C/	exteriér		2kg	ks	352,00	13,600	E	N
48941-0	pojivo /sada A+B/	exteriér		1kg	ks	250,00	9,700	E	N
48941-2	pojivo /sada A+B/	exteriér		5kg	ks	1180,00	45,700	E	N
48941-4	pojivo /sada A+B/	exteriér		10kg	ks	2300,00	89,000	E	N
48941-6	pojivo /sada A+B/	exteriér		71,5kg	ks	16200,00	628,000	E	N
48942-0	mramorové oblázky, bílá, další barvy viz. Tab. 1. mimo, mix barev	exteriér	4/8	20kg	ks	402,00	15,600	E	N
48943-5	říční oblázky barev hnědá, šedá, žlutá, viz. Tab.2	exteriér	4/8	20kg	ks	100,00	3,880	E	N



VZORKOVNÍK / kamenné koberce

Tab. 1



Tab. 2

NOVINKA

**BAREVNÉ
A TECHNICKÉ
SPREJE PRISMA**

**Schuller
Ehklar**



Barevné a technické spreje SCHULLER Prisma



SKLADOVÁNÍ -10°C AŽ +25 °C
Skladování zboží na suchém a chladném místě (-10 až + 25°C vlhkost vzduchu od max. 60%).



2. NÁSTŘIK ≥ 10 MIN.
Pro dosažení perfektního výsledku nástřiku nastříkat několik tenkých vrstev je nutné v časovém rozpětí ≥ 10 minut.



2 AŽ 3 MIN. PROTŘEPÁVAT
Před použitím se musí dóza důkladně minimálně 2-3 minuty protřepávat.



TEPLOTNÍ ODOLNOST
Uvádí maximální teplotní odolnost v delším časovém úseku.



VZDÁLENOST NÁSTŘIKU 25-30 CM PŘI 15-25°C
Tento piktogram poukazuje na ideální vzdálenost nástřiku od 25 do 30 cm a optimální teplotu vzduchu od 15 do 25 °C.



INTERIÉR
Produkt je určený pouze do vnitřního prostředí, a proto není odolný UV záření, povětrnostním vlivům atd.



EXTERIÉR
Produkt je určený do vnitřního i venkovního prostředí. Produkt bezpečně odolává UV záření a povětrnostním vlivům.

PRISMA SIGNAL

- Značkovací sprej s vysokou krycí schopností a přilnavostí na každém povrchu
- Odolný povětrnostním vlivům
- Bezpečnostní uzávěr zabraňuje náhodnému vystříknutí barvy
- Ventil stříká ve všech směrech
- Vhodné k použití ve stavebnictví, lesnictví, dopravních stavbách
- Barvy:** bílá, žlutá, červená, modrá, zelená, oranžová a růžová
- Objem:** 500ml



kód	název	objem (ml)	značení nebezp.	sklad. měs.	ks v balení	Mj	Cena Kč pro Česko	Cena EUR pro Slovensko	C	N
18200-0	PRISMA SIGNAL - bílá	500	✓	60	4	ks	119,00	4,610	C	N
18200-1	PRISMA SIGNAL - žlutá	500	✓	60	4	ks	119,00	4,610	C	N
18200-2	PRISMA SIGNAL - červená	500	✓	60	4	ks	119,00	4,610	C	N
18200-3	PRISMA SIGNAL - modrá	500	✓	60	4	ks	119,00	4,610	C	N
18200-4	PRISMA SIGNAL - zelená	500	✓	60	4	ks	119,00	4,610	C	N
18200-5	PRISMA SIGNAL - oranžová	500	✓	60	4	ks	119,00	4,610	C	N
18200-6	PRISMA SIGNAL - růžová	500	✓	60	4	ks	119,00	4,610	C	N



PRISMA EFFECT METALLIC PRO

- Metallický akrylový sprej se speciálními kovovými pigmenty určený k dekoraci povrchů v interiéru
- Nejvyšší kvalita
- Dobrá krycí schopnost a optimální odolnost
- Samočistící ventil
- Vhodné na povrchy z materiálu jako jsou: kov, dřevo, sklo, kámen, papír, různé druhy plastů
- Není určeno na polystyren
- Barvy:** zlatá, zlato-bronzová, stříbrná a měděná
- Objem:** 400ml



kód	název	objem (ml)	barva	značení nebezp.	sklad. měs.	ks v balení	Mj	Cena Kč pro Česko	Cena EUR pro Slovensko	C	N
18201-0	PRISMA EFFECT METALLIC PRO	400	zlatá	✓	60	4	ks	94,50	3,660	C	N
18201-1	PRISMA EFFECT METALLIC PRO	400	zlato-bronzová	✓	60	4	ks	94,50	3,660	C	N
18201-2	PRISMA EFFECT METALLIC PRO	400	stříbrná	✓	60	4	ks	94,50	3,660	C	N
18201-3	PRISMA EFFECT METALLIC PRO	400	měděná	✓	60	4	ks	94,50	3,660	C	N



PRISMA EFFECT METALLIC

- Metallický akrylový sprej se speciálními efektními pigmenty určený k dekoraci povrchů v interiéru i exteriéru
- Nejvyšší kvalita, dobrá krycí schopnost
- Bezolovnatý, samočistící ventil
- Vhodné na povrchy z materiálu jako jsou: kov, dřevo, sklo, kámen, papír, různé druhy plastů
- Není určeno na polystyren
- Barvy:** fialová, zelená, modrá, černá a šedá
- Objem:** 400ml



kód	název	objem (ml)	barva	značení nebezp.	sklad. měs.	ks v balení	Mj	Cena Kč pro Česko	Cena EUR pro Slovensko	C	N
18201-5	PRISMA EFFECT METALLIC	400	fialová	✓	60	4	ks	111,00	4,300	C	N
18201-6	PRISMA EFFECT METALLIC	400	zelená	✓	60	4	ks	111,00	4,300	C	N
18201-7	PRISMA EFFECT METALLIC	400	modrá	✓	60	4	ks	111,00	4,300	C	N
18201-8	PRISMA EFFECT METALLIC	400	černá	✓	60	4	ks	111,00	4,300	C	N
18201-9	PRISMA EFFECT METALLIC	400	šedá	✓	60	4	ks	111,00	4,300	C	N



PRISMA EFFECT ANTIK

- Sprej s dekorativním efektem (jako slída), podobný opískované oceli
- Vhodný na kov, dřevo a plasty
- Samočistící ventil
- Není určeno na polystyren
- Barvy:** černá, grafitově šedá, stříbrně šedá
- Objem:** 400ml



kód	název	objem (ml)	barva	značení nebezp.	sklad. měs.	ks v balení	Mj	Cena Kč pro Česko	Cena EUR pro Slovensko	C	N
18202-0	PRISMA EFFECT ANTIK	400	černá	✓	60	4	ks	142,00	5,500	C	N
18202-1	PRISMA EFFECT ANTIK	400	grafitově šedá	✓	60	4	ks	142,00	5,500	C	N
18202-2	PRISMA EFFECT ANTIK	400	stříbrně šedá	✓	60	4	ks	142,00	5,500	C	N



NOVINKA**Barevné a technické spreje SCHULLER Prisma****PRISMA EFFECT CHROME**

- Vysoce lesklý sprej s chromovým efektem do interiéru
- Nastříkaný povrch vypadá jako vyleštěné zlato nebo stříbro
- Není odolný povětrnostním vlivům a oděru
- Samočisticí ventil
- Vhodné na povrchy z materiálu jako jsou: kov, dřevo, sklo, kámen, papír, různé druhy plastů
- Není určeno na polystyren
- **Barvy:** zlatá a stříbrná
- **Objem:** 400ml



kód	název	objem (ml)	barva	značení nebezp.	sklad. měs.	ks v balení	Mj	Cena Kč pro Česko	Cena EUR pro Slovensko	
18202-5	PRISMA EFFECT CHROME	400	zlatá	✓	60	4	ks	125,00	4,840	C N
18202-6	PRISMA EFFECT CHROME	400	stříbrná	✓	60	4	ks	125,00	4,840	C N

**PRISMA EFFECT SHINE**

- Sprej určený k dekoraci ve vnitřním i venkovním prostředí
- Vysoce svítivý
- Viditelný ze vzdálenosti až 150 m
- Samočisticí ventil
- Vhodné na povrchy z materiálu jako jsou: kov, dřevo, sklo, kámen, papír, různé druhy plastů
- Není určeno na polystyren
- **Barvy:** žlutá, červená, zelená, základní lak bílý, krycí lak průhledný
- **Objem:** 400ml



kód	název	objem (ml)	barva	značení nebezp.	sklad. měs.	ks v balení	Mj	Cena Kč pro Česko	Cena EUR pro Slovensko	
18203-0	PRISMA EFFECT SHINE	400	žlutá	✓	60	4	ks	110,00	4,260	C N
18203-1	PRISMA EFFECT SHINE	400	červená	✓	60	4	ks	110,00	4,260	C N
18203-2	PRISMA EFFECT SHINE	400	zelená	✓	60	4	ks	110,00	4,260	C N
18203-3	PRISMA EFFECT SHINE	400	základ	✓	60	4	ks	94,50	3,660	C N
18203-4	PRISMA EFFECT SHINE	400	lak	✓	60	4	ks	94,50	3,660	C N

**PRISMA TECH HEAT**

- Teplotně odolný sprej do 600°C, na kamna roury atd.
- **Barvy:** stříbrná a černá
- **Objem:** 400ml



kód	název	objem (ml)	barva	značení nebezp.	sklad. měs.	ks v balení	Mj	Cena Kč pro Česko	Cena EUR pro Slovensko	
18204-0	PRISMA TECH HEAT	400	stříbrná	✓	60	4	ks	126,00	4,880	C N
18204-1	PRISMA TECH HEAT	400	černá	✓	60	6	ks	126,00	4,880	C N

**PRISMA TECH ZINC**

- Zinkový sprej
- Určený na korozí poškozené kovy jako jsou karoserie, dveře, brány, stroje
- Obzvláště vhodný po sváření
- **Barvy:** světlá a tmavá
- **Objem:** 400ml



kód	název	objem (ml)	barva	značení nebezp.	sklad. měs.	ks v balení	Mj	Cena Kč pro Česko	Cena EUR pro Slovensko	
18204-5	PRISMA TECH ZINC	400	světlá	✓	60	6	ks	126,00	4,880	C N
18204-6	PRISMA TECH ZINC	400	tmavá	✓	60	4	ks	126,00	4,880	C N

**PRISMA TECH ALUMINIUM**

- Hliníkový sprej je antikorozní ochrana pozinkovaných povrchů po sváření, pájení nebo broušení např. na potrubí
- **Barvy:** čistý hliník
- **Objem:** 400ml



kód	název	objem (ml)	barva	značení nebezp.	sklad. měs.	ks v balení	Mj	Cena Kč pro Česko	Cena EUR pro Slovensko	
18204-8	PRISMA TECH ALUMINIUM	400		✓	60	4	ks	126,00	4,880	C N

**PRISMA TECH RADIATOR**

- Sprej na topná tělesa, kamna, teplotně odolný až do 120 °C
- **Barvy:** krémová bílá, bílá
- **Objem:** 400ml



kód	název	objem (ml)	barva	značení nebezp.	sklad. měs.	ks v balení	Mj	Cena Kč pro Česko	Cena EUR pro Slovensko	
18205-0	PRISMA TECH RADIATOR	400	9001	✓	60	6	ks	110,00	4,260	C N
18205-1	PRISMA TECH RADIATOR	400	9010	✓	60	6	ks	110,00	4,260	C N



NOVINKA**Barevné a technické spreje SCHULLER Prisma****PRISMA TECH ENAMEL**

- Emailový sprej na malé vnější opravy smaltovaných povrchů např. van, umyvadel, toalet atd.
- **Barvy:** bílá
- **Objem:** 400ml



kód	název	objem (ml)	barva	značení nebezp.	sklad. měs.	ks v balení	Mj	Cena Kč pro Česko	Cena EUR pro Slovensko	C	N
18205-3	PRISMA TECH ENAMEL	400	bílá	✓	60	4	ks	119,00	4,610	C	N

PRISMA TECH RIM

- Sprej na opravy a retuše ráfků, odolný omytí a oděru, odolný benzínu
- **Barvy:** stříbrná a zlatá
- **Objem:** 400ml



kód	název	objem (ml)	barva	značení nebezp.	sklad. měs.	ks v balení	Mj	Cena Kč pro Česko	Cena EUR pro Slovensko	C	N
18205-5	PRISMA TECH RIM	400	stříbrná	✓	60	6	ks	110,00	4,260	C	N
18205-6	PRISMA TECH RIM	400	zlatá	✓	60	4	ks	110,00	4,260	C	N

PRISMA TECH PRIMER

- Základní nátěr nebo těžé plnivo a pojivo, ideální mezi podkladem a závěrečným nátěrem
- **Barvy:** tmavě šedá
- **Objem:** 400ml

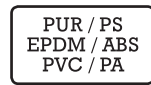

kód	název	objem (ml)	barva	značení nebezp.	sklad. měs.	ks v balení	Mj	Cena Kč pro Česko	Cena EUR pro Slovensko	C	N
18205-8	PRISMA TECH PRIMER	400	tm.šedá	✓	60	4	ks	110,00	4,260	C	N

PRISMA TECH FILLER

- Tmel na opravu lehce poškozeného laku jako jsou škrábance na polyesteru, plastu a kovu
- Snadno brousitelný a rychle tuhne
- Alkoholu a benzínu odolný
- **Barvy:** béžová
- **Objem:** 400ml



kód	název	objem (ml)	barva	značení nebezp.	sklad. měs.	ks v balení	Mj	Cena Kč pro Česko	Cena EUR pro Slovensko	C	N
18206-0	PRISMA TECH FILLER	400	běžová	✓	60	6	ks	110,00	4,260	C	N

PRISMA TECH ANTI RUST

- Antikorozní sprej s výbornou přilnavostí na kovové povrchy
- Aktivní pigmenty nejlepe chrání před korozi
- **Barvy:** šedá, červeně hnědá, bílá
- **Objem:** 400ml



kód	název	objem (ml)	barva	značení nebezp.	sklad. měs.	ks v balení	Mj	Cena Kč pro Česko	Cena EUR pro Slovensko	C	N
18206-2	PRISMA TECH ANTI RUST	400	šedá	✓	60	6	ks	100,00	3,880	C	N
18206-3	PRISMA TECH ANTI RUST	400	červeně - hnědá	✓	60	6	ks	100,00	3,880	C	N
18206-4	PRISMA TECH ANTI RUST	400	bílá	✓	60	6	ks	100,00	3,880	C	N

PRISMA TECH NO RUST

- Odrezovač se 4 funkcemi: odstraňuje rez, vysušuje, maže a chrání kov
- Promaže kovové povrchy a zanechá vodě odpuzivý film
- Ochrana proti oxidaci a korozi
- Rychle rozpustí zkorodované šrouby, pružiny, zámky, závěsy, armatury atd.
- **Objem:** 400ml



kód	název	objem (ml)	značení nebezp.	sklad. měs.	ks v balení	Mj	Cena Kč pro Česko	Cena EUR pro Slovensko	C	N
18206-6	PRISMA TECH NO RUST	400	✓	60	4	ks	90,00	3,490	C	N

NOVINKA**Barevné a technické spreje SCHULLER Prisma****PRISMA TECH COVERWHITE**

- Izolační rychleschnoucí přetíratelný sprej odolný žloutnutí
- Překryje tužku, mastnotu, tmel, nikotin, dále skvrny od vody, dehtu, sazí a kouře
- Nenahrazuje závěrečný nátěr
- Barva:** bílá
- Objem:** 400ml



kód	název	objem (ml)	barva	značení nebezp.	sklad. měs.	ks v balení	Mj	Cena Kč pro Česko	Cena EUR pro Slovensko	C	N
18206-8	PRISMA TECH COVERWHITE	400	bílá	✓	60	6	ks	126,00	4,880	C	N

PRISMA TECH SILICONE

- Silikonový olej ve spreji
- Velmi dobře maže, ošetřuje, konzervuje, impregnuje a chrání před statickou elektřinou
- Objem:** 400ml



kód	název	objem (ml)	značení nebezp.	sklad. měs.	ks v balení	Mj	Cena Kč pro Česko	Cena EUR pro Slovensko	C	N
18206-9	PRISMA TECH SILICONE	400	✓	60	6	ks	102,00	3,950	C	N

PRISMA TECH PERMA GLUE

- Lepidlo ve spreji pro trvalé lepení
- Vysoce kvalitní a účinné
- Objem:** 400ml



kód	název	objem (ml)	značení nebezp.	sklad. měs.	ks v balení	Mj	Cena Kč pro Česko	Cena EUR pro Slovensko	C	N
18207-0	PRISMA TECH PERMA GLUE	400	✓	60	6	ks	134,00	5,200	C	N

PRISMA COLOR TRANSPARENT

- Čirý akrylový sprej pro ochranu lakovaných povrchů
- Rychleschnoucí akrylový lak
- S vysokou krycí schopností a leskem
- Pro kutily a profesionály
- Určený k použití ve vnitřním a venkovním prostředí
- Na mnohočetné způsoby použití
- S automatickým samočisticím ventilem
- Barva:** bezbarvý matný a bezbarvý lesklý
- Objem:** 400ml



kód	název	objem (ml)	značení nebezp.	sklad. měs.	ks v balení	Mj	Cena Kč pro Česko	Cena EUR pro Slovensko	C	N
18207-5	PRISMA COLOR TRANSPARENT MAT	400	✓	60	6	ks	88,50	3,430	C	N
18207-6	PRISMA COLOR TRANSPARENT	400	✓	60	6	ks	88,50	3,430	C	N

PRISMA COLOR RAL MAT

- Matný akrylový sprej na kov, dřevo, sklo, kámen, papír a plasty
- Rychleschnoucí akrylový lak v různých barvách a odstínech RAL
- S vysokou krycí schopností a leskem
- Pro kutily a profesionály
- Určený k použití ve vnitřním a venkovním prostředí
- Na mnohočetné způsoby použití
- S automatickým samočisticím ventilem
- Barva:** žlutá matná, ohnivě červená matná, enciánová modrá matná, mechově zelená matná, stříbrně šedá matná, sépiová matná, krémová matná, černá matná, bílá matná, dopravní bílá matná
- Objem:** 400ml



kód	název	objem (ml)	značení nebezp.	sklad. měs.	ks v balení	Mj	Cena Kč pro Česko	Cena EUR pro Slovensko	C	N
18208-0	PRISMA COLOR RAL1021	400	✓	60	6	ks	79,00	3,060	C	N
18208-1	PRISMA COLOR RAL3000	400	✓	60	6	ks	79,00	3,060	C	N
18208-2	PRISMA COLOR RAL5010	400	✓	60	6	ks	79,00	3,060	C	N
18208-3	PRISMA COLOR RAL6005	400	✓	60	6	ks	79,00	3,060	C	N
18208-4	PRISMA COLOR RAL7001	400	✓	60	6	ks	79,00	3,060	C	N
18208-5	PRISMA COLOR RAL8014	400	✓	60	6	ks	79,00	3,060	C	N
18208-6	PRISMA COLOR RAL9001	400	✓	60	6	ks	79,00	3,060	C	N
18208-7	PRISMA COLOR RAL9005	400	✓	60	6	ks	79,00	3,060	C	N
18208-8	PRISMA COLOR RAL9010	400	✓	60	6	ks	79,00	3,060	C	N
18208-9	PRISMA COLOR RAL9016	400	✓	60	6	ks	79,00	3,060	C	N

NOVINKA**Barevné a technické spreje SCHULLER Prisma****PRISMA COLOR RAL**

- Lesklý akrylový sprej na kov, dřevo, sklo, kámen, papír a plasty
- Rychleschnoucí akrylový lak v různých barvách a odstínech RAL
- S vysokou krycí schopností a leskem
- Pro kutily a profesionály
- Určený k použití ve vnitřním a venkovním prostředí
- Na mnohočetné způsoby použití
- S automatickým samočisticím ventilem
- **Barva:** signální žlutá, chromově žlutá, hnědo béžová, citrónově žlutá, perlově bílá, světlá slonovina, kadmiově žlutá, žluto oranžová, oranžová 2004, oranžová 2011, ohnivě červená, karminová červená, červená rubínová, purpurově červená, dopravní červená, bordó fialová, modro fialová, dopravní purpurová, ultramarínově modrá, safírově modrá, enciánová modrá, světle modrá, nebeská modrá, dopravní modrá, vodní modrá, smaragdově zelená, listově zelená, mechově zelená, jedlově zelená, rezedově zelená, žluto zelená, mátově zelená, stříbrně šedá, ocelově šedá, antracitová šedá, černo šedá, grafitově šedá, modro šedá, křemenově šedá, světle šedá, prachově šedá, hnědá hlína, ořechově hnědá, sěpiově hnědá, mahagonově hnědá, krémová, bílo šedá, černá, bílá hliníková, šedá hliníková, bílá, dopravní bílá, papyrově bílá
- **Objem:** 400ml



kód	název	objem (ml)	značení nebezp.	sklad. měs.	ks v balení	Mj	Cena Kč pro Česko	Cena EUR pro Slovensko	C	N
18220-0	PRISMA COLOR RAL1003	400	✓	60	6	ks	79,00	3,060	C	N
18220-1	PRISMA COLOR RAL1007	400	✓	60	6	ks	79,00	3,060	C	N
18220-2	PRISMA COLOR RAL1011	400	✓	60	6	ks	79,00	3,060	C	N
18220-3	PRISMA COLOR RAL1012	400	✓	60	6	ks	79,00	3,060	C	N
18220-4	PRISMA COLOR RAL1013	400	✓	60	6	ks	79,00	3,060	C	N
18220-5	PRISMA COLOR RAL1015	400	✓	60	6	ks	79,00	3,060	C	N
18220-6	PRISMA COLOR RAL1021	400	✓	60	6	ks	79,00	3,060	C	N
18220-7	PRISMA COLOR RAL2000	400	✓	60	6	ks	79,00	3,060	C	N
18220-8	PRISMA COLOR RAL2004	400	✓	60	6	ks	79,00	3,060	C	N
18220-9	PRISMA COLOR RAL2011	400	✓	60	6	ks	79,00	3,060	C	N
18221-0	PRISMA COLOR RAL3000	400	✓	60	6	ks	79,00	3,060	C	N
18221-1	PRISMA COLOR RAL3002	400	✓	60	6	ks	79,00	3,060	C	N
18221-2	PRISMA COLOR RAL3003	400	✓	60	6	ks	79,00	3,060	C	N
18221-3	PRISMA COLOR RAL3004	400	✓	60	6	ks	79,00	3,060	C	N
18221-4	PRISMA COLOR RAL3020	400	✓	60	6	ks	79,00	3,060	C	N
18221-5	PRISMA COLOR RAL4004	400	✓	60	6	ks	79,00	3,060	C	N
18221-6	PRISMA COLOR RAL4005	400	✓	60	6	ks	79,00	3,060	C	N
18221-7	PRISMA COLOR RAL4006	400	✓	60	6	ks	79,00	3,060	C	N
18221-8	PRISMA COLOR RAL5002	400	✓	60	6	ks	79,00	3,060	C	N
18221-9	PRISMA COLOR RAL5003	400	✓	60	6	ks	79,00	3,060	C	N
18222-0	PRISMA COLOR RAL5010	400	✓	60	6	ks	79,00	3,060	C	N
18222-1	PRISMA COLOR RAL5012	400	✓	60	6	ks	79,00	3,060	C	N
18222-2	PRISMA COLOR RAL5015	400	✓	60	6	ks	79,00	3,060	C	N
18222-3	PRISMA COLOR RAL5017	400	✓	60	6	ks	79,00	3,060	C	N
18222-4	PRISMA COLOR RAL5021	400	✓	60	6	ks	79,00	3,060	C	N
18222-5	PRISMA COLOR RAL6001	400	✓	60	6	ks	79,00	3,060	C	N
18222-6	PRISMA COLOR RAL6002	400	✓	60	6	ks	79,00	3,060	C	N
18222-7	PRISMA COLOR RAL6005	400	✓	60	6	ks	79,00	3,060	C	N
18222-8	PRISMA COLOR RAL6009	400	✓	60	6	ks	79,00	3,060	C	N
18222-9	PRISMA COLOR RAL6011	400	✓	60	6	ks	79,00	3,060	C	N
18223-0	PRISMA COLOR RAL6018	400	✓	60	6	ks	79,00	3,060	C	N
18223-1	PRISMA COLOR RAL6029	400	✓	60	6	ks	79,00	3,060	C	N
18223-2	PRISMA COLOR RAL7001	400	✓	60	6	ks	79,00	3,060	C	N
18223-3	PRISMA COLOR RAL7011	400	✓	60	6	ks	79,00	3,060	C	N
18223-4	PRISMA COLOR RAL7016	400	✓	60	6	ks	79,00	3,060	C	N
18223-5	PRISMA COLOR RAL7021	400	✓	60	6	ks	79,00	3,060	C	N
18223-6	PRISMA COLOR RAL7024	400	✓	60	6	ks	79,00	3,060	C	N
18223-7	PRISMA COLOR RAL7031	400	✓	60	6	ks	79,00	3,060	C	N
18223-8	PRISMA COLOR RAL7032	400	✓	60	6	ks	79,00	3,060	C	N
18223-9	PRISMA COLOR RAL7035	400	✓	60	6	ks	79,00	3,060	C	N
18224-0	PRISMA COLOR RAL7037	400	✓	60	6	ks	79,00	3,060	C	N
18224-1	PRISMA COLOR RAL8003	400	✓	60	6	ks	79,00	3,060	C	N
18224-2	PRISMA COLOR RAL8011	400	✓	60	6	ks	79,00	3,060	C	N
18224-3	PRISMA COLOR RAL8014	400	✓	60	6	ks	79,00	3,060	C	N
18224-4	PRISMA COLOR RAL8016	400	✓	60	6	ks	79,00	3,060	C	N
18224-5	PRISMA COLOR RAL9001	400	✓	60	6	ks	79,00	3,060	C	N
18224-6	PRISMA COLOR RAL9002	400	✓	60	6	ks	79,00	3,060	C	N
18224-7	PRISMA COLOR RAL9005	400	✓	60	6	ks	79,00	3,060	C	N
18224-8	PRISMA COLOR RAL9006	400	✓	60	6	ks	93,00	3,600	C	N
18224-9	PRISMA COLOR RAL9007	400	✓	60	6	ks	93,00	3,600	C	N
18225-0	PRISMA COLOR RAL9010	400	✓	60	6	ks	79,00	3,060	C	N
18225-1	PRISMA COLOR RAL9016	400	✓	60	6	ks	79,00	3,060	C	N
18225-2	PRISMA COLOR RAL9018	400	✓	60	6	ks	79,00	3,060	C	N

Cylindrická vložka YALE 500



Cylindrická vložka vhodná pro dočasné uzavření objektu. Například po dobu stavby, do zahradní branky a do jiných objektů vyžadujících základní ochranu.



- základní bezpečnost
- systém 5 stavítek (zkrácený rozměr 27+27 pouze 4 stavítka)
- varianty - oboustranné, knoflíkové, jednostranné
- k dispozici rozměry od 27+27 do 50+50 mm
- povrchové úpravy - leštěná mosaz a kartáčovaný nikl
- balení obsahuje **3 patentované prodloužené klíče** z mosazné slitiny
- balení v krabičkách



EN 1303:2015

Cylindrické vložky YALE 500 - leštěná mosaz

kód	název	rozměr (mm)	počet klíčů (ks)	povrchová úprava	ks v balení	Mj	Cena Kč pro Česko	Cena EUR pro Slovensko	C	N
92851-5	AA001086 YALE 500	27+27	3	leštěná mosaz	1	ks	129,00	5,000	C	N
92851-7	AA001087 YALE 500	30+30	3	leštěná mosaz	1	ks	135,00	5,250	C	N
92851-9	AA001088 YALE 500	30+35	3	leštěná mosaz	20	ks	133,00	5,150	C	N
92852-1	AA001089 YALE 500	30+40	3	leštěná mosaz	1	ks	156,00	6,050	C	N
92852-3	AA001090 YALE 500	30+45	3	leštěná mosaz	1	ks	161,00	6,250	C	N
92852-5	AA001091 YALE 500	30+50	3	leštěná mosaz	1	ks	170,00	6,600	C	N
92852-7	AA001092 YALE 500	35+35	3	leštěná mosaz	1	ks	156,00	6,050	C	N
92852-9	AA001093 YALE 500	35+40	3	leštěná mosaz	1	ks	161,00	6,250	C	N
92853-1	AA001094 YALE 500	35+45	3	leštěná mosaz	1	ks	170,00	6,600	C	N
92853-3	AA001095 YALE 500	35+50	3	leštěná mosaz	1	ks	180,00	7,000	C	N
92853-5	AA001096 YALE 500	35+55	3	leštěná mosaz	1	ks	190,00	7,350	C	N
92853-7	AA001097 YALE 500	40+40	3	leštěná mosaz	1	ks	170,00	6,600	C	N
92853-9	AA001098 YALE 500	40+45	3	leštěná mosaz	1	ks	180,00	7,000	C	N
92854-1	AA001099 YALE 500	40+50	3	leštěná mosaz	1	ks	190,00	7,350	C	N
92854-3	AA001100 YALE 500	45+45	3	leštěná mosaz	1	ks	194,00	7,500	C	N
92854-5	AA001101 YALE 500	45+50	3	leštěná mosaz	1	ks	204,00	7,900	C	N
92854-7	AA001102 YALE 500	50+50	3	leštěná mosaz	1	ks	214,00	8,300	C	N



Cylindrické vložky YALE 500 - kartáčovaný nikl

kód	název	rozměr (mm)	počet klíčů (ks)	povrchová úprava	ks v balení	Mj	Cena Kč pro Česko	Cena EUR pro Slovensko	C	N
92855-0	AA001103 YALE 500	27+27	3	kartáčovaný nikl	1	ks	146,00	5,650	C	N
92855-2	AA001104 YALE 500	30+30	3	kartáčovaný nikl	1	ks	151,00	5,850	C	N
92855-4	AA001105 YALE 500	30+35	3	kartáčovaný nikl	20	ks	142,00	5,500	C	N
92855-6	AA001106 YALE 500	30+40	3	kartáčovaný nikl	1	ks	161,00	6,250	C	N
92855-8	AA001107 YALE 500	30+45	3	kartáčovaný nikl	1	ks	169,00	6,550	C	N
92856-0	AA001108 YALE 500	30+50	3	kartáčovaný nikl	1	ks	178,00	6,900	C	N
92856-2	AA001109 YALE 500	35+35	3	kartáčovaný nikl	1	ks	162,00	6,300	C	N
92856-4	AA001110 YALE 500	35+40	3	kartáčovaný nikl	1	ks	167,00	6,450	C	N
92856-6	AA001111 YALE 500	35+45	3	kartáčovaný nikl	1	ks	176,00	6,800	C	N
92856-8	AA001112 YALE 500	35+50	3	kartáčovaný nikl	1	ks	185,00	7,150	C	N
92857-0	AA001113 YALE 500	35+55	3	kartáčovaný nikl	1	ks	190,00	7,350	C	N
92857-2	AA001114 YALE 500	40+40	3	kartáčovaný nikl	1	ks	177,00	6,850	C	N
92857-4	AA001115 YALE 500	40+45	3	kartáčovaný nikl	1	ks	190,00	7,350	C	N
92857-6	AA001116 YALE 500	40+50	3	kartáčovaný nikl	1	ks	195,00	7,550	C	N
92857-8	AA001117 YALE 500	45+45	3	kartáčovaný nikl	1	ks	208,00	8,050	C	N
92858-0	AA001118 YALE 500	45+50	3	kartáčovaný nikl	1	ks	213,00	8,250	C	N
92858-2	AA001119 YALE 500	50+50	3	kartáčovaný nikl	1	ks	233,00	9,050	C	N

Zadlabací zámek magnetický FAB 190/140 NEW



- jednozápadový, pravolevý zámek
- určeno pro interiérové jednokřídlové dveře
- otvory v bočních deskách o průměru 8mm umožňují použití dvoudílného kování (rozetové)
- protiplech je součástí dodávky
- vysoká estetičnost, neviditelná střelka (při otevření dveří)
- magnetická střelka se automaticky vysune při zavření dveří, při otevření se automaticky zasune

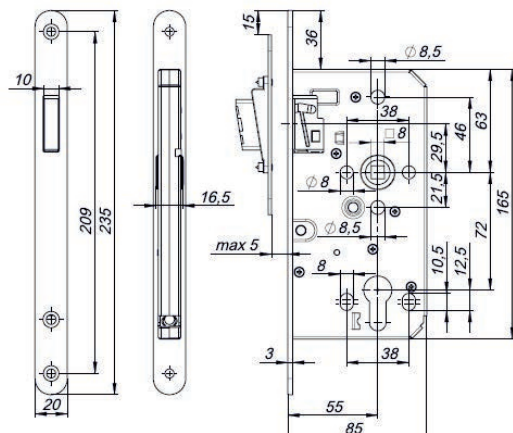

kód	název	provedení	povrchová úprava	včetně seřizitelného protiplechu	ks v balení	Mj	Cena Kč pro Česko	Cena EUR pro Slovensko	C	N
92851-1	AA001253 190/140 NEW	BB	polochromát	A	1	ks	337,00	13,100	C	N
92851-3	AA001254 190/140 NEW	WC	polochromát	A	1	ks	337,00	13,100	C	N
92850-9	AA001252 190/140 NEW	PZ	polochromát	A	1	ks	337,00	13,100	C	N

Dveřní kování NAPOLI

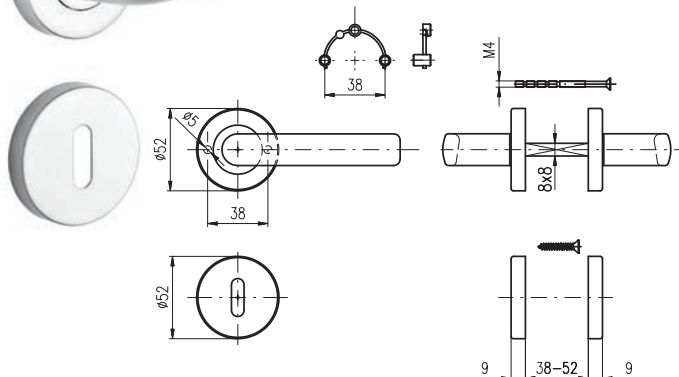

- Ocelové tělo výztuhy.
- Klasifikace dle EN 1906.
- Spojovací materiál z nerezové oceli.
- Provedení: pro klíč, pro vložku, WC
- Tl. dveří: 38 - 52 mm
- WC provedení 38 - 44 mm

kód	název	ks v balení	Mj	Cena Kč pro Česko	Cena EUR pro Slovensko	C	N
93246-2	NAPOLI BB nerez mat	1	ks	475,00	18,400	C	N
93246-3	NAPOLI PZ nerez mat	1	ks	475,00	18,400	C	N
93246-4	NAPOLI WC nerez-mat (38-44mm)	1	ks	635,00	24,600	C	N

WKCP Konstrukční vrut s talířovou hlavou, TX

PRODUCER

CE

PN-EN 14592:2008
+A1:2012

Zn
YELLOW

Zn
BLUE

made to order

NOVINKA

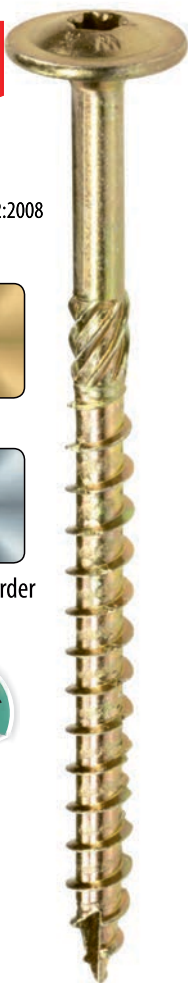

- **aplikace:** vrut pro spojování konstrukčních dřevěných prvků z masivu, lepených laminovaných desek, LVL dřevěných panelů, X-LAM a panelů na bázi dřeva
- **typ instalace:** montáž bez předvrtání
- **podklad:** DTD desky, překližka, dřevo MDF desky, OSB desky
- **materiál:** pozinkovaná ocel



Vlastnosti a výhody



Voskování povlak

Aplikace vosku znatelně snižuje potřebnou sílu k zašroubování. Díky povoskování je instalace snadnější, rychlejší a šetří energii, obzvláště v případě použití aku nástrojů.

340 mm

Délka vrutu

Vyrábíme vruty do délky 320mm, což umožňuje kotvit materiály do síly 240mm.



Talířová hlava s TX drážkou

Talířová hlava zvětšuje styčnou plochu což vede k pevnějšímu spojení a zároveň zvyšuje odolnost vrutu proti provlečení. Drážka TX zaručuje optimální přenos síly.



Frézovací žebra

Snižují potřebný točivý moment uvolněním otvoru.



Vroubkovaný závit

Speciální rezné zoubky na závit narušují vlákna dřeva při zašroubování šroubu.



Špička se zářezem

Usnadňuje zakousnutí vrutu a zabraňuje rozštípnutí dřeva.

kód	název	povrchová úprava	rozměr (mm)	max síla připojovaného dílu (mm)	drážka	ks v balení	Mj	Cena Kč pro Česko	Cena EUR pro Slovensko	C	N	Z
59200-0	WKCP-06050	žlutý zinek	6,0x50/30	20	TX30	100	100ks	128,00	4,960	C	N	Z
59200-2	WKCP-06060	žlutý zinek	6,0x60/35	25	TX30	100	100ks	146,00	5,650	C	N	Z
59200-4	WKCP-06070	žlutý zinek	6,0x70/40	30	TX30	100	100ks	166,00	6,450	C	N	Z
59200-6	WKCP-06080	žlutý zinek	6,0x80/50	30	TX30	100	100ks	178,00	6,900	C	N	Z
59200-8	WKCP-06090	žlutý zinek	6,0x90/50	40	TX30	50	100ks	189,00	7,350	C	N	Z
59201-0	WKCP-06100	žlutý zinek	6,0x100/60	40	TX30	50	100ks	231,00	8,950	C	N	Z
59201-2	WKCP-06120	žlutý zinek	6,0x120/70	50	TX30	50	100ks	276,00	10,700	C	N	Z
59201-4	WKCP-06140	žlutý zinek	6,0x140/70	70	TX30	50	100ks	315,00	12,200	C	N	Z
59201-6	WKCP-06160	žlutý zinek	6,0x160/70	90	TX30	50	100ks	371,00	14,400	C	N	Z
59201-8	WKCP-06180	žlutý zinek	6,0x180/70	110	TX30	50	100ks	415,00	16,100	C	N	Z
59202-0	WKCP-06200	žlutý zinek	6,0x200/70	130	TX30	50	100ks	462,00	17,900	C	N	Z
59203-0	WKCP-08080	žlutý zinek	8,0x80/50	30	TX40	50	100ks	292,00	11,300	C	N	Z
59203-2	WKCP-08100	žlutý zinek	8,0x100/50	50	TX40	50	100ks	297,00	11,500	C	N	Z
59203-4	WKCP-08120	žlutý zinek	8,0x120/80	40	TX40	50	100ks	312,00	12,100	C	N	Z
59203-6	WKCP-08140	žlutý zinek	8,0x140/80	60	TX40	50	100ks	374,00	14,500	C	N	Z
59203-8	WKCP-08160	žlutý zinek	8,0x160/80	80	TX40	50	100ks	479,00	18,600	C	N	Z
59204-0	WKCP-08180	žlutý zinek	8,0x180/80	100	TX40	50	100ks	550,00	21,300	C	N	Z
59204-2	WKCP-08200	žlutý zinek	8,0x200/80	120	TX40	50	100ks	705,00	27,300	C	N	Z
59204-4	WKCP-08220	žlutý zinek	8,0x220/80	140	TX40	50	100ks	975,00	37,800	C	N	Z
59204-6	WKCP-08240	žlutý zinek	8,0x240/80	160	TX40	50	100ks	1 120,00	43,400	C	N	Z
59204-8	WKCP-08260	žlutý zinek	8,0x260/80	180	TX40	50	100ks	1 260,00	48,800	C	N	Z
59205-0	WKCP-08280	žlutý zinek	8,0x280/80	200	TX40	50	100ks	1 460,00	56,500	C	N	Z
59205-2	WKCP-08300	žlutý zinek	8,0x300/80	220	TX40	50	100ks	1 650,00	64,000	C	N	Z
59206-0	WKCP-10120	žlutý zinek	10,0x120/80	40	TX40	50	100ks	705,00	27,300	C	N	Z
59206-2	WKCP-10140	žlutý zinek	10,0x140/80	60	TX40	50	100ks	845,00	32,800	C	N	Z
59206-4	WKCP-10160	žlutý zinek	10,0x160/80	80	TX40	50	100ks	1 080,00	41,900	C	N	Z
59206-6	WKCP-10180	žlutý zinek	10,0x180/80	100	TX40	50	100ks	1 240,00	48,100	C	N	Z
59206-8	WKCP-10200	žlutý zinek	10,0x200/80	120	TX40	50	100ks	1 580,00	61,000	C	N	Z
59207-0	WKCP-10220	žlutý zinek	10,0x220/80	140	TX40	25	100ks	1 360,00	52,500	C	N	Z
59207-2	WKCP-10240	žlutý zinek	10,0x240/80	160	TX40	25	100ks	1 570,00	61,000	C	N	Z
59207-4	WKCP-10260	žlutý zinek	10,0x260/80	180	TX40	25	100ks	1 770,00	68,500	C	N	Z
59207-6	WKCP-10280	žlutý zinek	10,0x280/80	200	TX40	25	100ks	2 050,00	79,500	C	N	Z
59207-8	WKCP-10300	žlutý zinek	10,0x300/80	220	TX40	25	100ks	2 320,00	90,000	C	N	Z
59208-0	WKCP-10320	žlutý zinek	10,0x320/80	240	TX40	25	100ks	2 650,00	103,000	C	N	Z
59208-2	WKCP-10340	žlutý zinek	10,0x340/80	260	TX40	25	100ks	3 090,00	120,000	C	N	Z

NOVINKA

Samořezná hmoždinka pro snadné upevnění do sádkartonu během okamžiku.

DUOBLADE

- fischer DUOBLADE je vhodná pro předsazenou montáž
- Kovový hrot se lépe zařizne a má lepší teplotní odolnost.
- Obzvlášť do dvojmontáží sádkartonových desek.
- fischer DUOBLADE lze kombinovat s vrtvy do dřeva od průměru 4,0 do 5,0 mm.

Kovový hrot s trojím ostřím zajistí rychlou montáž.

Samocentrovací kovový hrot lze přesně umístit a rychle zavrtat.

Podívejte se na video!



Pojistky zabráňují protočení hmoždinky v otvoru.

Vyšší únosnost díky dodatečnému rozepření hmoždinky.

Ostrý samořezný závit vytvoří bezvadný tvarový zámek.

Drážka PZ je stejná pro hmoždinku i vrt.



Příklad aplikace:



Požární hlásiče

Zrcadla

Garnýže



Žaluzie



Osvětlení

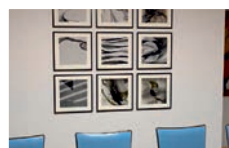

Obrazky a dekorace

kód	název	doporučený průměr vrtvu (mm)	ks v balení	Mj	Cena Kč pro Česko	Cena EUR pro Slovensko	C
59105-5	545575 DUOBLADE	4,0 - 5,0	50	ks	4,86	0,188	C N

NOVINKA

Nylonová hmoždinka se snadnou montáží a vysokou únosností v sádkartonu

DUOTEC



- DUOTEC je hmoždinka s vyjimečně snadnou montáží. Vše, co vyžaduje, je vyvrtaný otvor o průměru 12 mm.
- Díky krátkému sklopnému prvku ji lze použít do úzkých dutin (≥ 50mm), i když jsou vyplněny tepelnou izolací - minerální vatou.
- Sklopné rameno ze dvou materiálů (tuhého a měkkého) a posuvný krček z plastu vyztuženého skelnými vlákny zaručují vyjimečně vysokou únosnost bez rizika poškození sádkartonu.
- Univerzální závitová vložka umožňuje použít jak vrt do dřeva, tak šroub či hák s metrickým závitem nebo závitovou tyč.

Červená část sklopného ramene: vyrobená z tuhého nylonu vyztuženého skelnými vlákny. Pro vyšší únosnost, než jakou poskytují hmoždinky z běžného nylonu.

Šedá část sklopného ramene: vyrobená z měkkého nylonu vyztuženého skelnými vlákny. Pro zvýšení únosnosti a rovnoměrné rozložení zatížení, aby se zabránilo proříznutí a oslabení sádkartonu.

Univerzální závitová vložka z nerezové oceli vhodná pro vrtvy do dřeva, šrouby a háky s metrickým závitem či závitové tyče s kontramatricí.

Bílý posuvný krček z plastu vyztuženého skelnými vlákny. Zpevňuje vyvrtaný otvor a značně zvyšuje smykovou únosnost.

Montážní pásek s ozubením pro nastavení a umístění sklopného ramene a posuvného krčku. Přesahující část pásku lze snadno a bez zbytku odломit.



Pojistky proti protočení stabilizují hmoždinku v otvoru.

Zahnutý úchop pro průzkum vyvrtaného otvoru (detekce kabelů, trubek apod.) především při montáži v dutině.

Princip funkce

Princip 1: Jako sklopná hmoždinka v deskových materiálech



V dutinách, i když jsou vyplněné minerální vatou, funguje DUOTEC jako sklopná hmoždinka.

Princip 2: Jako rozpěrná hmoždinka v plných materiálech



V otvorech, ve kterých narazíte na plný stavební materiál, jako je beton nebo dřevo, lze DUOTEC použít jako rozpěrnou hmoždinku.

Vhodná pro tyto stavební materiály



20 kg*



71 kg*

Pro všechny typy deskových stavebních materiálů, např:

- Sádkartonové desky
- Sádrovláknité desky
- Dřevěné deskové materiály
- Ocelové plechy
- Plošné prvky z plastu



75 kg*



75 kg*

Použitelná také do otvorů navrtaných v plných stavebních materiálech, např:

- Beton
- Dřevo

* Hodnoty únosnosti jsou referenční. Skutečná únosnost závisí na typu materiálu a průběhu montáže a platí pouze při použití šroubu největšího průměru.

kód	název	průměr vrtaného otvoru (mm)	min. tloušťka SDK desky (mm)	doporučený průměr vrtvu (mm)	ks v balení	Mj	Cena Kč pro Česko	Cena EUR pro Slovensko	C
59105-3	542796 DUOTEC	12	12	5,0 - 6,0	10	ks	22,40	0,870	C N

Nastavitelný pistolový momentový šroubovák Kraftform 7400 (4,0 - 8,8 Nm) rychloupínací hlavou Rapidaptor



Použití: Určeno pro bity s vnějším šestihranem 1/4" dle norem DIN ISO 1173-C 6,3 a E 6,3 a pro nástavce Wera řady 1 a 4

Provedení: Technologie Rapidaptor s funkcemi rapid-in, rapid-out, rapid-spin, chuck-all a single-hand

Přesnost: ± 6 % (DIN EN ISO 6789). Výrazně slyšitelné a citelné přeskakování při dosažení nastaveného utahovacího momentu

kód	název	úchyt (")	ks v balení	Mj	Cena Kč pro Česko	Cena EUR pro Slovensko	
78945-1	Kraftform 7400, 4,0-8,8Nm, Rapidaptor, WERA	1/4	1	ks	2 870,00	111,000	C N

160 i/6 Sada šroubováků Kraftform Plus řady 100 + stojánek

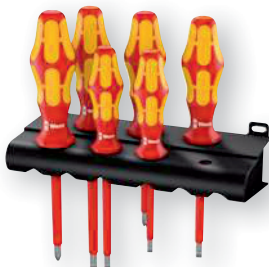

Kraftform: Bezpečnostní šroubovák. S čepelí Lasertip + zkoušečka napětí + stojánek. S identifikátorem nářadí „Take it easy“: Barevné označení podle profilů a velikostních stupnic.

Použití: Šrouby s plochou a s křížovou drážkou Phillips-Recess

Provedení: 6dílné v kartonu + stojánek

+	162 i PH VDE	1 x PH 1x80; 1 x PH 2x100
-	160 i VDE	1 x 0,4x2,5x80 ¹⁾ ; 1 x 0,6x3,5x100; 1 x 0,8x4,0x100; 1 x 1,0x5,5x125

¹⁾ není Lasertip

kód	název	ks v balení	Mj	Cena Kč pro Česko	Cena EUR pro Slovensko	
78945-2	160 i/6, PH, plochý, 6 dílů, WERA	1	sada	690,00	26,700	C N

Armovací tkanina / perlina EURO MESH



- vyrobena ze sklovláknitých pramenů a jednoduchých sklovláknitých přízí, které jsou opatřeny povrchovou úpravou na bázi polymerních (akrylových) disperzí odolných alkalickému prostředí
- splňuje podmínky dle evropského schválení ETAG 004 a je vhodná do zateplovacích systémů ETICS
- vyztužování vnějších fasád a zateplení, vyztužný materiál pro zateplovací fasádní systémy ETICS
- vyztužování (armování) vnitřních a vnějších omítek
- vkládání do hydroizolačních nátěrů např. DenBit DISPERS 350
- vkládání pod cementová lepidla při pokládce dlažby na nestabilní podklady

kód	šíře	návin	bal. ks	Mj	Cena Kč pro Česko	Cena EUR pro Slovensko	
45703-0	1m	50m	30	ks	670,00	26,000	C N

KOMELON® MAG-XT vysoce kvalitní magnetický metr



- tloušťka pásku 0,135 mm
- prvotřídní stabilita vysunutého pásku až 2,7m
- oboustranný potisk pro snadnější měření
- magnetický háček
- nylonový pásek zaručuje maximální životnost
- délka: 5 m
- šířka pásku: 25 mm



KOMELON®

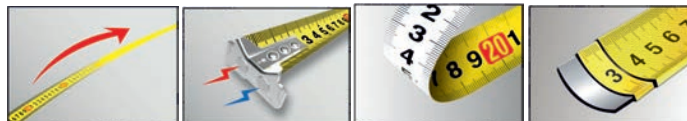

obj. kód	délka	šířka mm	ks v balení	Mj	Cena Kč pro Česko	Cena EUR pro Slovensko	
MPJT55	5 m	25	10	ks	260,00	10,100	A N

KOMELON® PRO-XT vysoce odolný metr



- tloušťka pásku 0,135 mm
- prvotřídní stabilita vysunutého pásku až 2,7m
- oboustranný potisk pro snadnější měření
- speciální vysoce odolný háček
- nylonový pásek zaručuje maximální životnost
- Délka: 5 m
- Šířka pásku: 25 mm



KOMELON®



obj. kód	délka	šířka mm	ks v balení	Mj	Cena Kč pro Česko	Cena EUR pro Slovensko	
MPLT55	5 m	25	10	ks	185,00	7,150	A N

Gumoasfalt DN 350 X-TREME



- disperze asfaltů modifikovaných syntetickým kaučukem k použití na suché a mírně vlhké podklady
- tixotropní -nátěr je možné nanášet na podklad s libovolným sklonem
- nestéká ani při vysoké teplotě +100°C, při nízkých teplotách si zachovává elasticitu
- je odolný vůči působení atmosférických vlivů, slabým kyselinám a zásadám a působení agresivních látek
- lze použít i v bezprostředním kontaktu s polystyrémem

Den Braven

kód	hmotnost	značení nebezp.	bal.	Mj	Cena Kč pro Česko	Cena EUR pro Slovensko	
45612-0	5kg	✓	1	ks	140,00	5,450	C N
45612-5	10kg	✓	1	ks	263,00	10,200	C N



WINBAG[®] CONNECT

- pump it up..!

ZVEDNI - VYROVNEJ - UPRAV



Nové aplikace
WINBAG CONNECT

**WINBAG[®]
CONNECT**
- pump it up..!

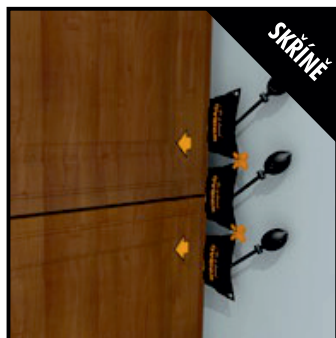

Vyrob si svou aplikaci

Nový patentovaný systém na WINBAG CONNECT umožňuje jednoduchým spojením Winbagů - zacvaknutím v rozích vytvořit přesně, to co potřebujete. Jednoduchým použitím konektorů Winbag vyrobíte nekonečné množství kombinací - široké použití, uzvednutí až 450 kg!!!



450 kg - kombinovaná zvedací síla!

Spojením několika Winbagů CONNECT umožňuje zvedání i velmi těžkých věcí. Pro každý připojený Winbag se nosnost zvyšuje dle níže uvedených tabulek. Pro vaši bezpečnost nikdy nezvyšujte zátěž na více než 450 kg. (maximálně 5 Winbagů)



Celkové maximální zatížení



název	max. zatížení (kg)	pracovní rozpětí (mm)	balení ks	Mj	Cena Kč pro Česko	Cena EUR pro Slovensko	
WINBAG CONNECT	135	2 - 50	1	ks	390,00	15,100	C N

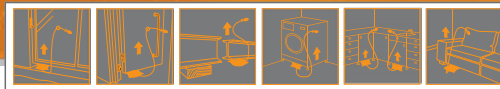

Klasické aplikace WINBAG se nemění

Usazení dveří



ŠETŘÍ ČAS

Jestliže používáte WINBAG, instalace probíhá rychle. Jeden člověk může snadno zvládnout práci sám dokonce i na velkých projektech

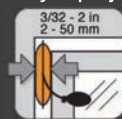

2 MM - 50 MM

WINBAG lze použít pro spáry v rozsahu 2 - 50 mm. Účinná pumpa nechá vzduch pracovat za Vás.

Vyrovňávání



ŠKRÁBANCE

WINBAG je měkký vzduchový polštář, který nezanechává stopy a chrání objekt.



KLÍNY

WINBAG je trvanlivý a opakovaně použitelný. Je to vynikající doplňkový nástroj pro použití s klíny.

Polohování



Montáž oken



135 KG

Každý polštář WINBAG je důkladně testovaný výrobek s kapacitou až 135 kg pro zdvih.



PRÁZDNÉ SPÁRY

Instalace oken pomocí WINBAGu ponechává spáry prázdné a připravené pro utěsnění.

WINBAG® MAX

— pump it up..!

Velký nafukovací opakovaně použitelný vzduchový klín

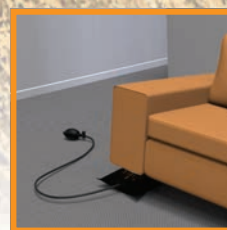
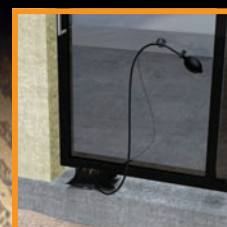

WINBAG MAX je velmi výkonný ručně ovládaný nafukovací vzduchový klín vyrobený z vláken vyztuženého materiálu, který vám ušetří práci. Je navržen tak, aby poskytoval maximální tlak až do 250 kg a může být používán v kombinaci s jinými podložkami a klíny v různých aplikacích. WINBAG MAX umožňuje uživatelům nekonečné možnosti nastavování, šetří čas při instalaci oken, velmi těžkých dveří, umístění nábytku, kuchyňských linek a mnoha jiných domácích aplikacích.

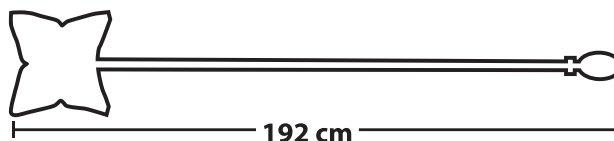

Video, návod k použití a bezpečnostní pokyny v samostatném letáku na www.okentes.cz/sk

název	max. zatížení (kg)	pracovní rozpětí (mm)	balení ks	Mj	Cena Kč pro Česko	Cena EUR pro Slovensko	C N
WINBAG MAX	250	2 - 70	1	ks	855,00	33,140	C N

Profesionální řezné kotouče HERMAN na kov



- nástroje střední až vysoké tvrdosti pojiwa
- zrnitost mezi jemnou až střední zrnitostí korundového zrna
- vhodnou kombinací zrnitosti a tvrdosti pojiwa je dosažen vynikající poměr mezi životností nástroje a rychlostí řezu pro všechny běžně používané ocelové materiály
- široké použití v náročných průmyslových podmínkách při řezání profilové oceli, ocelových trubek a dalších výrobků z oceli

kód	průměr kotouče (mm)	tloušťka kotouče (mm)	průměr středového otvoru (mm)	maximální otáčky (ot/min)	určeno pro materiál	ks v balení	Mj	Cena Kč pro Česko	Cena EUR pro Slovensko	E	N
74800-0	115	0,7	22,23	13 300	kov	25	ks	21,10	0,820	E	N
74800-2	115	1,0	22,23	13 300	kov	25	ks	21,10	0,820	E	N
74800-4	115	1,5	22,23	13 300	kov	25	ks	21,10	0,820	E	N
74800-8	125	0,7	22,23	12 200	kov	25	ks	22,70	0,880	E	N
74801-0	125	1,0	22,23	12 200	kov	25	ks	22,70	0,880	E	N
74801-2	125	1,5	22,23	12 200	kov	25	ks	22,70	0,880	E	N
74801-6	150	1,0	22,23	10 200	kov	25	ks	30,90	1,200	E	N
74801-8	150	1,5	22,23	10 200	kov	25	ks	30,90	1,200	E	N
74802-2	180	1,5	22,23	8 500	kov	25	ks	34,40	1,330	E	N
74802-4	230	1,7	22,23	6 600	kov	25	ks	41,10	1,590	E	N
74802-6	230	2,0	22,23	6 600	kov	25	ks	41,10	1,590	E	N

Profesionální lamelové kotouče (korund) HERMAN



- broušení hran, svárů a drsných ploch
- broušení, leštění a povrchové opracování litiny, hliníku, bronzu, mosazi, mědi a dalších ušlechtilých kovů, podmíněně vhodný pro nerez, oceli vyšších pevností a pod.
- odstraňování laků, koroze a vyrovnávání ploch po bodovém svařování
- korundové provedení
- zhuštěné uspořádání lamel zvyšuje životnost kotouče při maximálním zatížení
- vysoký pracovní výkon a optimální životnost

kód	průměr kotouče (mm)	zrnitost	průměr středového otvoru (mm)	maximální otáčky (ot/min)	určeno pro materiál	ks v balení	Mj	Cena Kč pro Česko	Cena EUR pro Slovensko	E	N
74806-6	125	40	22,23	12 200	kov	10	ks	58,00	2,250	E	N
74806-8	125	60	22,23	12 200	kov	10	ks	58,00	2,250	E	N
74807-0	125	80	22,23	12 200	kov	10	ks	58,00	2,250	E	N
74807-2	125	120	22,23	12 200	kov	10	ks	58,00	2,250	E	N
74807-4	150	40	22,23	10 200	kov	10	ks	114,00	4,420	E	N

Profesionální řezné kotouče HERMAN na nerez



- nástroje střední až vysoké tvrdosti pojiwa
- zrnitost mezi jemnou až střední zrnitostí korundového zrna
- vyznačuje se chladným řezem nerezových i ocelových materiálů s malými kontaktními plochami a velmi dobrým poměrem mezi životností a rychlostí řezu
- univerzální průmyslové použití při přesném řezání nerezů i oceli a také tenkostěnných materiálů

kód	průměr kotouče (mm)	tloušťka kotouče (mm)	průměr středového otvoru (mm)	maximální otáčky (ot/min)	určeno pro materiál	ks v balení	Mj	Cena Kč pro Česko	Cena EUR pro Slovensko	E	N
74804-2	125	0,7	22,23	12 200	nerez	25	ks	26,40	1,020	E	N
74804-4	125	1,0	22,23	12 200	nerez	25	ks	26,40	1,020	E	N
74804-8	150	1,0	22,23	10 200	nerez	25	ks	40,00	1,550	E	N

Profesionální brusné kotouče HERMAN na kov



- nástroj s poměrně vysokou tvrdostí pojiwa a velmi dobrou životností
- redukována prašnost při broušení ocelových materiálů
- středně silná až hrubá zrnitost korundovaného zrna
- určený zejména pro broušení oceli s nižší tvrdostí, malých ploch, broušení hran a svárů

kód	průměr kotouče (mm)	tloušťka kotouče (mm)	průměr středového otvoru (mm)	maximální otáčky (ot/min)	určeno pro materiál	ks v balení	Mj	Cena Kč pro Česko	Cena EUR pro Slovensko	E	N
74805-6	115	6,4	22,23	13 300	kov	5	ks	44,00	1,710	E	N
74805-8	125	6,4	22,23	12 200	kov	5	ks	47,50	1,840	E	N

Vrták do kovu vybrušovaný HSS, DIN338, HERMAN



- krátký valcový tvar s válcovou stopkou
- vyrobené z rychlořezné oceli HSS, pasivované
- kuželový podbrus, úhel špičky 118°
- rychlé vrtání s vysokou životností

kód	průměr (mm)	délka (mm)	úhel hrotu (°)	norma	určeno pro materiál	ks v balení	Mj	Cena Kč pro Česko	Cena EUR pro Slovensko	C	N
74812-5	3,0	33/61	118	DIN338	kov	10	ks	12,90	0,500	C	N
74813-0	3,5	39/70	118	DIN338	kov	10	ks	14,30	0,555	C	N
74813-5	4,0	43/75	118	DIN338	kov	10	ks	14,70	0,570	C	N
74814-0	4,5	47/80	118	DIN338	kov	10	ks	16,60	0,645	C	N
74814-5	5,0	52/86	118	DIN338	kov	10	ks	17,20	0,665	C	N
74815-5	6,0	57/93	118	DIN338	kov	10	ks	23,40	0,905	C	N
74816-5	7,0	69/109	118	DIN338	kov	10	ks	33,90	1,310	C	N
74816-7	7,2	69/109	118	DIN338	kov	10	ks	39,70	1,540	C	N
74816-9	7,4	69/109	118	DIN338	kov	10	ks	39,70	1,540	C	N
74817-0	7,5	69/109	118	DIN338	kov	10	ks	39,70	1,540	C	N
74817-5	8,0	75/117	118	DIN338	kov	10	ks	44,30	1,720	C	N
74819-5	10,0	87/133	118	DIN338	kov	10	ks	69,50	2,690	C	N
74819-7	10,5	87/133	118	DIN338	kov	5	ks	76,00	2,950	C	N
74819-8	11,0	94/142	118	DIN338	kov	5	ks	85,50	3,310	C	N
74820-0	12,0	101/151	118	DIN338	kov	5	ks	105,00	4,070	C	N

3M™ Ochrana sluchu

NOVINKA

3M™ Dávkovač zátkových chráničů One Touch™ Pro

Pohodlně nabízí ochranu sluchu tam, kde ji zaměstnanci potřebují. 3M™ Dávkovač zátkových chráničů One Touch™ Pro po jednoduchém otočení vydá vždy jeden zátkový chránič. Již žádné zbytečné náklady a odpad z balených chráničů. Dávkovač je vyroben z plastu ABS a práškově lakované ocelové opěrné desky a je určen pro náročná prostředí — v interiéru i exteriéru.



VLASTNOSTI A VÝHODY:

- Přesně vydá vždy jeden zátkový chránič
- Vydává zátkový chránič přímo do ruky
- Trvanlivý plast pro náročná prostředí
- Volně stojící nebo montovaný na stěnu
- Chrání zátkové chrániče před větrem a deštěm

kód	název	ks v balení	Mj	Cena Kč pro Česko	Cena EUR pro Slovensko	
49265-1	E.A.R. One Touch PRO, 3M	1	ks	3 330,00	129,000	C N

3M™ Nádoba k dávkovači E-A-R™ CLASSIC™ Soft™ One Touch

NOVINKA

Nádoba k dávkovači (PD-01-800) obsahuje 500 párů 3M™ E-A-R™ Classic™ Soft™ tvarovatelných zátkových chráničů. Jsou vyrobeny z měkké, vlhku odolné pěny, která zaručuje výbornou ochranu sluchu a přiměřené pohodlí i při celodenním nošení. Ideální pro pracovní prostředí i domácí použití.



VLASTNOSTI A VÝHODY:

- odolnost proti vlhku
- kompatibilní se systémem E-A-Rfit™
- doplňující nádoba - opakovatelné použití

kód	název	ks v balení	Mj	Cena Kč pro Česko	Cena EUR pro Slovensko	
49265-3	E.A.R. SOFT zásobník a náplň 500 párů, 3M	1	bal	2 060,00	80,000	C N

3M™ E-A-R™ CLASSIC™ Soft™

NOVINKA

Tvarovatelné zátkové chrániče 3M™ E-A-R™ Classic™ jsou vyrobeny z měkké, vlhku odolné pěny, která zaručuje výbornou ochranu sluchu a přiměřené pohodlí i při celodenním nošení. Ideální pro pracovní prostředí i domácí použití.

Jakmile se pěna zahřeje na tělesnou teplotu, změkne, a její tvar se přizpůsobí zvukovodu uživatele. Tento způsob "tvarování" umožňuje zátkovým chráničům sluchu vytvořit dokonalé utěsnění proti hluku. Po určité době dojde k dalšímu změknutí pěny, která tak umožňuje pohodlnější nošení.



PARAMETRY:

HLADINA HLUKU	95dB(A) - 110dB(A)
PROVEDENÍ	tvarovatelné
POUŽITÍ	jednorázové
POUŽITÍ	průmysl
POUŽITÍ	volný čas

kód	název	ks v balení	Mj	Cena Kč pro Česko	Cena EUR pro Slovensko	
49265-2	E.A.R. SOFT náplň 500 párů, 3M	1	bal	1 810,00	70,000	C N

HSS STUPŇOVITÝ VRTÁK 5-35 mm, 13 st. TITAN

NOVINKA



- Stupňovitý vrták z kvalitní HSS oceli DIN 1412C s TiN vrstvou, vrstva TiN zvyšuje odolnost a životnost vrtáku
- použití: pro vrtání slitin a ocelových plátů do tloušťky 4 mm, plastu a dřeva, široké drážky snadno odvedou odvrtaný materiál
- rozměry: 13 stupňů, 5 - 35 mm, průměry jsou označeny na vrtáku (nebo obalu).

kód	název	rozměr (mm)	ks v balení	Mj	Cena Kč pro Česko	Cena EUR pro Slovensko	
75877-8	Stupňovitý vrták HSS, TiN, DIN1412C, 13 stupňů	5 - 35	10	ks	745,00	28,900	C N

Kobaltový vybrušovaný vrták do kovu HSS-G

NOVINKA



- vysoce kvalitní vybrušovaný vrták HSS-Co. 5% DIN 338 ve zlatohnědé povrchové úpravě
- úhel ostření 135°
- vrták je určen k vrtání legované i nelegované oceli, železa, litiny nebo barevných kovů až do pevnosti 1400 MPa
- dodává se po 1 kuse.

kód	název	průměr (mm)	ks v balení	Mj	Cena Kč pro Česko	Cena EUR pro Slovensko	
75876-1	HSS-G COBALT 5%, hrot 135°, DIN338 FESTA	3	6	blistr	14,00	0,545	C N
75876-8	HSS-G COBALT 5%, hrot 135°, DIN338 FESTA	5	6	blistr	28,80	1,120	C N
75877-0	HSS-G COBALT 5%, hrot 135°, DIN338 FESTA	6	6	blistr	36,70	1,420	C N
75877-7	HSS-G COBALT 5%, hrot 135°, DIN338 FESTA	9	6	blistr	83,00	3,220	C N

Vymezovací podložka zakládacích soklových profilů

NOVINKA



Vymezovací podložka pod soklové lišty pro vyrovnání podkladu v místě kotvení zakládací lišty zarážecí hmoždinkou v kontaktním zateplovacím systému – ETICS

- vyrovnává nerovnosti podkladu
- eliminuje deformaci profilu
- tvar „sněhuláka“ umožňuje bezproblémové navaknutí na jakýkoli průměr hmoždinky
- barevně rozlišené dle tloušťky
- výztužné žebrování

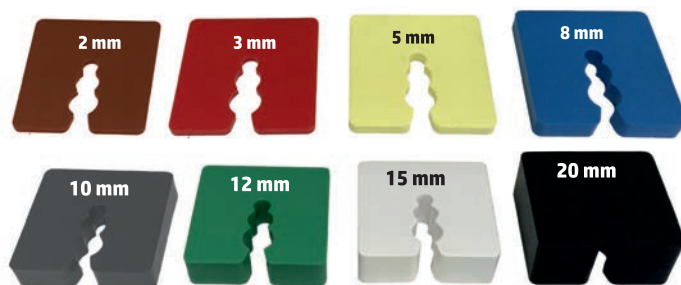

kód	název	tloušťka (mm)	barva	ks v balení	Mj	Cena Kč pro Česko	Cena EUR pro Slovensko	
89030-2	Vymezovací podložka	2	hnědá	200	ks	1,12	0,043	C N
89030-3	Vymezovací podložka	3	červená	200	ks	1,15	0,045	C N
89030-4	Vymezovací podložka	5	žlutá	200	ks	1,32	0,051	C N
89030-5	Vymezovací podložka	8	modrá	200	ks	1,43	0,055	C N
89030-6	Vymezovací podložka	10	šedá	200	ks	1,54	0,060	C N
89030-7	Vymezovací podložka	12	zelená	200	ks	1,71	0,066	C N
89030-8	Vymezovací podložka	15	bílá	200	ks	1,85	0,072	C N
89030-9	Vymezovací podložka	20	černá	200	ks	2,02	0,078	C N

**NOVINKA****OCHRANNÉ
PRACOVNÍ
POMŮCKY****Schuller
Eh'klar**

NOVINKA**Rukavice SCHULLER****NA HRUBÉ STAVEBNÍ PRÁCE**

Jedná se o rukavice k použití v oblasti stavebnictví (pro silničáře, stavební dělníky, lesníky).

**NA MALÍŘSKÉ PRÁCE**

Tyto rukavice jsou určeny speciálně pro malíře a lakýrníky.

**NA JEMNOU MECHANIKU**

Tento symbol na rukavicích představuje účel použití hlavně pro odvětví jemné mechaniky, pro instalatéry a pro montážní dělníky. Předností rukavic je výborná bezpečnost a citlivost při uchopení. Rukavice perfektně sedí na ruce.

**NA ZAHRADNICKÉ PRÁCE**

V této skupině se nacházejí rukavice určené především na zahradnické práce.

**NA SPECIÁLNÍ POUŽITÍ**

Symbol zkumavky označuje rukavice určené na speciální použití (např. odolnost vůči rozpouštědlům, k úplnému ponoření atd.).

**NA NÍZKÉ TEPLoty**

Rukavice s tímto piktogramem udržují při nízkých teplotách ruce, prsty a také zápěstí stále teplé.

**RUkAVICE PRO NENÁROČNÉ POUŽITÍ**

CAT. 1

Nabízejí ochranu před minimálními riziky.

**RUkAVICE PRO STŘEDNĚ NÁROČNÉ POUŽITÍ**

CAT. 2

Rukavice jsou testovány certifikovanou zkušební institucí.

OCHRANNÉ RUKAVICE PROTI MECHANICKÝM RIZIKŮM

Testovány podle následujících parametrů:

odolnost proti oděru (stupeň ochrany 0-4), odolnost proti proříznutí (stupeň ochrany 0-5),

odolnost proti protržení (stupeň ochrany 0-4), odolnost proti propíchnutí (stupeň ochrany 0-4).

Dosažené stupně ochrany jsou uvedeny číselně pod daným piktogramem. Stupeň „0“ znamená, že

ochrana rukavice nedosáhla stupně ochrany 1. Označení „X“ na místě čísla vyjadřuje, že daná rukavice nebyla na uvedené riziko testována. Čím je hodnota vyšší, tím je výsledek testování lepší.

Například EN388 - 4124:

odolnost proti oděru 4, odolnost proti proříznutí 1, odolnost proti protržení 2, odolnost proti propíchnutí 1.

EN388



4124

OCHRANNÉ RUKAVICE PROTI CHLADU

Testovány podle následujících parametrů:

odolnost proti konvekčnímu chladu (stupeň ochrany 0-4), odolnost proti kontaktnímu chladu (stupeň ochrany 0-4), prostupnost vodou (stupeň ochrany 0/1).

Dosažené stupně ochrany jsou uvedeny číselně pod daným piktogramem. Stupeň „0“ znamená, že

ochrana rukavice nedosáhla stupně ochrany 1. Označení „X“ na místě čísla vyjadřuje, že daná rukavice nebyla na uvedené riziko testována. Čím je hodnota vyšší, tím je výsledek testování lepší.

Například EN511 - X21: konvekční chlad X, kontaktní chlad 2, prostupnost vodou 1.

EN511



X21

EN
455**ZDRAVOTNÍ JEDNORÁZOVÉ RUKAVICE**

Tato norma specifikuje požadavky a zkušební metody fyzikálních vlastností lékařských rukavic pro jednorázové použití. Zajišťují dostatečnou záruku před kontaminací.

EN
374**RUkAVICE K OCHRANĚ PŘED CHEMIKÁLIEMI A MIKROORGANISMY**

Tato norma specifikuje vlastnosti rukavic k ochraně před chemikáliemi a nebo před mikroorganismy.

NOVINKA

Rukavice SCHULLER

PAINTSTAR WHITE

- Jemné pletené rukavice
- PU potah
- Určené na malířské práce
- Jejich vlastností je přiléhavost, vynikající citlivost prstů a vysoká volnost pohybu
- **Velikost:** 7/S, 8/M, 9/L, 10/XL, 11/XXL
- **Barvy:** bílá



CAT. 2

3131

kód	název	velikost	ks v MJ	MJ	Cena Kč pro Česko	Cena EUR pro Slovensko	C	N
18230-0	42650 PAINTSTAR WHITE	7/S	12	pár	20,90	0,810	C	N
18230-1	42651 PAINTSTAR WHITE	8/M	12	pár	20,90	0,810	C	N
18230-2	42652 PAINTSTAR WHITE	9/L	12	pár	20,90	0,810	C	N
18230-3	42653 PAINTSTAR WHITE	10/XL	12	pár	20,90	0,810	C	N
18230-4	42654 PAINTSTAR WHITE	11/XXL	12	pár	20,90	0,810	C	N

PAINTSTAR GREY

- Jemné pletené rukavice
- PU potah
- Určené na malířské práce
- Jejich vlastností je přiléhavost, vynikající citlivost prstů a vysoká volnost pohybu
- **Velikost:** 7/S, 8/M, 9/L, 10/XL, 11/XXL
- **Barvy:** šedá



CAT. 2

3131

kód	název	velikost	ks v MJ	MJ	Cena Kč pro Česko	Cena EUR pro Slovensko	C	N
18230-5	42660 PAINTSTAR GREY	7/S	12	pár	20,80	0,805	C	N
18230-6	42661 PAINTSTAR GREY	8/M	12	pár	20,80	0,805	C	N
18230-7	42662 PAINTSTAR GREY	9/L	12	pár	20,80	0,805	C	N
18230-8	42663 PAINTSTAR GREY	10/XL	12	pár	20,80	0,805	C	N
18230-9	42664 PAINTSTAR GREY	11/XXL	12	pár	20,80	0,805	C	N

ALLSTAR DUNE

- Víceúčelové rukavice
- Nitrilový potah
- Pískovaná povrchová úprava
- Rukavice mají dobrou přiléhavost, vynikající citlivost prstů a dobrou odolnost proti olejům a mastnotě
- **Velikost:** 8/M, 9/L, 10/XL, 11/XXL



CAT. 2

4121

kód	název	velikost	ks v MJ	MJ	Cena Kč pro Česko	Cena EUR pro Slovensko	C	N
18231-0	42671 ALLSTAR DUNE	8/M	12	pár	44,80	1,740	C	N
18231-1	42672 ALLSTAR DUNE	9/L	12	pár	44,80	1,740	C	N
18231-2	42673 ALLSTAR DUNE	10/XL	12	pár	44,80	1,740	C	N
18231-3	42674 ALLSTAR DUNE	11/XXL	12	pár	44,80	1,740	C	N

ALLSTAR GRIP

- Víceúčelové rukavice
- Nitrilový potah s nopy
- Rukavice mají dobrou přiléhavost, vynikající citlivost prstů a dobrou odolnost proti olejům a mastnotě
- **Velikost:** 7/S, 8/M, 9/L, 10/XL, 11/XXL



CAT. 2

4121

kód	název	velikost	ks v MJ	MJ	Cena Kč pro Česko	Cena EUR pro Slovensko	C	N
18231-5	42680 ALLSTAR GRIP	7/S	12	pár	56,00	2,170	C	N
18231-6	42681 ALLSTAR GRIP	8/M	12	pár	56,00	2,170	C	N
18231-7	42682 ALLSTAR GRIP	9/L	12	pár	56,00	2,170	C	N
18231-8	42683 ALLSTAR GRIP	10/XL	12	pár	56,00	2,170	C	N
18231-9	42684 ALLSTAR GRIP	11/XXL	12	pár	56,00	2,170	C	N

ALLSTAR PRO

- Víceúčelové rukavice s nitrilovým potahem s proužky, voděodpudivý hřbet
- Vysoký komfort při nošení díky speciálnímu mixu materiálů s lycrou
- Rukavice mají dobrou přiléhavost, vynikající citlivost prstů a dobrou odolnost proti olejům a mastnotě
- **Velikost:** 8/M, 9/L, 10/XL, 11/XXL



CAT. 2

4121

kód	název	velikost	ks v MJ	MJ	Cena Kč pro Česko	Cena EUR pro Slovensko	C	N
18232-0	42691 ALLSTAR PRO	8/M	12	pár	64,00	2,480	C	N
18232-1	42692 ALLSTAR PRO	9/L	12	pár	64,00	2,480	C	N
18232-2	42693 ALLSTAR PRO	10/XL	12	pár	64,00	2,480	C	N
18232-3	42694 ALLSTAR PRO	11/XXL	12	pár	64,00	2,480	C	N

NOVINKA**Rukavice SCHULLER****ALLSTAR AQUA**

- Víceúčelové rukavice s nitrilovým potahem
- U3 design
- Perfektní uchopení za mokra
- Odpuzující olej a vodu
- Rukavice mají dobrou přiléhavost, vynikající citlivost prstů a dobrou odolnost proti olejům a masťotě
- **Velikost:** 8/M, 9/L, 10/XL, 11/XXL



kód	název	velikost	ks v MJ	MJ	Cena Kč pro Česko	Cena EUR pro Slovensko	
18232-5	42731 ALLSTAR AQUA	8/M	12	pár	27,20	1,050	C N
18232-6	42732 ALLSTAR AQUA	9/L	12	pár	27,20	1,050	C N
18232-7	42733 ALLSTAR AQUA	10/XL	12	pár	27,20	1,050	C N
18232-8	42734 ALLSTAR AQUA	11/XXL	12	pár	27,20	1,050	C N



CAT. 2



4121

ALLSTAR SUN

- Víceúčelové rukavice
- Ze 3/4 potažené nitrilem
- Rukavice mají dobrou přiléhavost, vynikající citlivost prstů a dobrou odolnost proti olejům a masťotě
- **Velikost:** 7/S, 8/M, 9/L, 10/XL



kód	název	velikost	ks v MJ	MJ	Cena Kč pro Česko	Cena EUR pro Slovensko	
18233-0	42575 ALLSTAR SUN	7/S	12	pár	27,80	1,080	C N
18233-1	42576 ALLSTAR SUN	8/M	12	pár	27,80	1,080	C N
18233-2	42571 ALLSTAR SUN	9/L	12	pár	27,80	1,080	C N
18233-3	42572 ALLSTAR SUN	10/XL	12	pár	27,80	1,080	C N



CAT. 2



3121

ALLSTAR CUT

- Víceúčelové rukavice potažené polyuretanovou vrstvou
- Třída odolnosti proti proříznutí 5
- Jsou odolné proti oděru a mají voděodpudivou impregnaci
- Rukavice mají dobrou přiléhavost, vynikající citlivost prstů a dobrou odolnost proti olejům a masťotě
- **Velikost:** 8/M, 9/L, 10/XL, 11/XXL



kód	název	velikost	ks v MJ	MJ	Cena Kč pro Česko	Cena EUR pro Slovensko	
18233-5	42741 ALLSTAR CUT	8/M	12	pár	64,50	2,500	C N
18233-6	42742 ALLSTAR CUT	9/L	12	pár	64,50	2,500	C N
18233-7	42743 ALLSTAR CUT	10/XL	12	pár	64,50	2,500	C N
18233-8	42744 ALLSTAR CUT	11/XXL	12	pár	64,50	2,500	C N



CAT. 2



4543

WORKSTAR STONE

- Pracovní rukavice, bežešvé jemné pletené
- Dobrá citlivost při uchopení
- Perfektně sedí, latexový potah
- Zvrásněná povrchová úprava
- Vynikají mechanickou termickou ochranou
- **Velikost:** 9/L, 11/XXL



kód	název	velikost	ks v MJ	MJ	Cena Kč pro Česko	Cena EUR pro Slovensko	
18234-0	42580 WORKSTAR STONE	9/L	12	pár	36,70	1,420	C N
18234-1	42582 WORKSTAR STONE	11/XXL	12	pár	37,50	1,450	C N



CAT. 2



2143

WORKSTAR RUBBER

- Pracovní rukavice
- Bežešvé
- Pletené
- Hladký latexový potah
- Vynikají mechanickou a termickou ochranou
- **Velikost:** 10,5/XL



kód	název	velikost	ks v MJ	MJ	Cena Kč pro Česko	Cena EUR pro Slovensko	
18234-5	42562 WORKSTAR RUBBER	10,5/XL	12	pár	30,00	1,160	C N



CAT. 2



1121

NOVINKA**Rukavice SCHULLER****WORKSTAR FREEZE**

- Pracovní rukavice z bežešvé jemné pleteniny
- Mají dvojitou vnitřní vložku
- Voděodolný dvojitý nitrilový potah pískovaný povrch
- Vynikají mechanickou termickou ochranou
- **Velikost:** 9/L, 10/XL, 11/XXL



kód	název	velikost	ks v MJ	MJ	Cena Kč pro Česko	Cena EUR pro Slovensko	C	N
18235-0	42782 WORKSTAR FREEZE	9/L	12	pár	105,00	4,070	C	N
18235-1	42783 WORKSTAR FREEZE	10/XL	12	pár	105,00	4,070	C	N
18235-2	42784 WORKSTAR FREEZE	11/XXL	12	pár	105,00	4,070	C	N



CAT. 2

4433

X21

WORKSTAR WINTER

- Pracovní rukavice, bežešvé, pletené
- Potažené přírodním kaučukem
- Zvrásněný povrch
- Vynikají mechanickou termickou ochranou
- **Velikost:** 9/L, 10/XL, 11/XXL



kód	název	velikost	ks v MJ	MJ	Cena Kč pro Česko	Cena EUR pro Slovensko	C	N
18235-5	42702 WORKSTAR WINTER	9/L	12	pár	80,00	3,100	C	N
18235-6	42703 WORKSTAR WINTER	10/XL	12	pár	80,00	3,100	C	N
18235-7	42704 WORKSTAR WINTER	11/XXL	12	pár	80,00	3,100	C	N



CAT. 2

2341

X2X

WORKSTAR ICE

- Pracovní rukavice z nejjemnější hladké kozí kůže se suchým zipem a dobrou ochranou proti chladu
- Vynikají mechanickou a termickou ochranou
- **Velikost:** 10/XL, 11/XXL



kód	název	velikost	ks v MJ	MJ	Cena Kč pro Česko	Cena EUR pro Slovensko	C	N
18236-0	42713 WORKSTAR ICE	10/XL	12	pár	102,00	3,950	C	N
18236-1	42714 WORKSTAR ICE	11/XXL	12	pár	102,00	3,950	C	N



CAT. 1

WORKSTAR RACE

- Pracovní rukavice z nejjemnější hladké kozí kůže, bavlněný hřbet
- Zápěstní pásek na suchý zip
- Vynikají mechanickou a termickou ochranou
- **Velikost:** 8/M, 9/L, 10/XL



kód	název	velikost	ks v MJ	MJ	Cena Kč pro Česko	Cena EUR pro Slovensko	C	N
18236-5	42721 WORKSTAR RACE	8/M	12	pár	80,00	3,100	C	N
18236-6	42722 WORKSTAR RACE	9/L	12	pár	80,00	3,100	C	N
18236-7	42723 WORKSTAR RACE	10/XL	12	pár	80,00	3,100	C	N



CAT. 1

WORK STAR HD LITE

- Pracovní rukavice z měkké hovězí kůže, s bavlněnými pruhy
- Vynikají mechanickou a termickou ochranou
- **Velikost:** 10,5/XL



kód	název	velikost	ks v MJ	MJ	Cena Kč pro Česko	Cena EUR pro Slovensko	C	N
18237-0	42505 WORKSTAR HD LITE	10,5/XL	12	pár	49,40	1,910	C	N



CAT. 1

WORKSTAR HD

- Pracovní rukavice z měkké hrubé hovězí kůže, bavlněný hřbet
- Vynikají mechanickou a termickou ochranou
- **Velikost:** 10,5/XL



kód	název	velikost	ks v MJ	MJ	Cena Kč pro Česko	Cena EUR pro Slovensko	C	N
18237-5	42506 WORKSTAR HD	10,5/XL	12	pár	59,00	2,290	C	N



CAT. 1

NOVINKA

Rukavice SCHULLER

WORKSTAR HD PRO

- Pracovní rukavice z nejjemnější hladké usně, s bavlněným hřbetem, velmi robustní
- Vynikají mechanickou a termickou ochranou
- **Velikost:** 10,5/XL

CE
CAT. 1

kód	název	velikost	ks v MJ	MJ	Cena Kč pro Česko	Cena EUR pro Slovensko	
18238-0	42519 WORKSTAR HD PRO	10,5/XL	12	pár	114,00	4,420	C N

FLORASTAR

- Zahradní rukavice, bavlněné, S nopy na dlani, pružné na hřbetu
- Vyznačují se dobrou odolností proti oděru
- **Velikost:** 8/M, 9/L

CE
CAT. 1

kód	název	velikost	ks v MJ	MJ	Cena Kč pro Česko	Cena EUR pro Slovensko	
18238-5	42522 FLORASTAR	8/M	12	pár	23,70	0,920	C N
18238-6	42523 FLORASTAR	9/L	12	pár	24,60	0,955	C N

FLORASTAR

- Zahradní rukavice, bavlněné, s PVC nopy na dlani
- Vyznačují se dobrou odolností proti oděru
- **Velikost:** 10/XL

CE
CAT. 1

kód	název	velikost	ks v MJ	MJ	Cena Kč pro Česko	Cena EUR pro Slovensko	
18238-7	42520 FLORASTAR	10/XL	12	pár	19,70	0,765	C N

FLORASTAR PRO

- Zahradní rukavice, jemně pletené, voděodpudivé
- Ze 3/4 potažené přírodním kaučukem, zvrásněný povrch
- Vyznačují se dobrou odolností proti oděru
- **Velikost:** 8/M, 9/L, 10/XL

CE
CAT. 1

kód	název	velikost	ks v MJ	MJ	Cena Kč pro Česko	Cena EUR pro Slovensko	
18239-0	42567 FLORASTAR PRO	8/M	12	pár	40,50	1,570	C N
18239-1	42568 FLORASTAR PRO	9/L	12	pár	41,10	1,590	C N
18239-2	42569 FLORASTAR PRO	10/XL	12	pár	41,10	1,590	C N

COTTONSTAR GRIP

- Bavlněné rukavice s nopy na dlani
- Vysoký komfort při nošení a jsou nejvhodnější na lakovací práce
- **Velikost:** 8/M

CE
CAT. 1

kód	název	velikost	ks v MJ	MJ	Cena Kč pro Česko	Cena EUR pro Slovensko	
18239-5	42545 COTTONSTAR GRIP	8/M	12	pár	16,20	0,630	C N

COTTONSTAR

- Bavlněné rukavice s nopy na dlani
- Vysoký komfort při nošení a jsou nejvhodnější na lakovací práce
- **Velikost:** 9,5/L, 10/XL

CE
CAT. 1

kód	název	velikost	ks v MJ	MJ	Cena Kč pro Česko	Cena EUR pro Slovensko	
18240-0	42542 COTTONSTAR	9,5/L	12	pár	30,50	1,180	C N
18240-1	42544 COTTONSTAR	10/XL	12	pár	30,10	1,170	C N

COTTONSTAR TOUCH

- Bavlněné rukavice, extra dlouhé
- Vysoký komfort při nošení a jsou nejvhodnější na lakovací práce
- **Velikost:** 10,5/XL

CE
CAT. 1

kód	název	velikost	ks v MJ	MJ	Cena Kč pro Česko	Cena EUR pro Slovensko	
18240-5	42543 COTTONSTAR TOUCH	10,5/XL	12	pár	29,40	1,140	C N

NOVINKA**Rukavice SCHULLER****COTTONSTAR HYBRID**

- Pletené bavlněné rukavice, speciálně určené jako vnitřní vložka
- Vysoký komfort při nošení a jsou nejhodnější na lakovací práce
- **Velikost:** 9/L

CE
CAT. 1

kód	název	velikost	ks v MJ	MJ	Cena Kč pro Česko	Cena EUR pro Slovensko	
18241-0	42546 COTTONSTAR HYBRID	9/L	12	pár	16,70	0,645	C N

LABSTAR

- Průmyslové rukavice z PVC s pletenou manžetou
- Rukavice odolné kyselinám a chemikáliím
- **Velikost:** 9/L

CE
CAT. 2EN388
4121

kód	název	velikost	ks v MJ	MJ	Cena Kč pro Česko	Cena EUR pro Slovensko	
18241-5	42530 LABSTAR	9/L	12	pár	35,40	1,370	C N

LABSTAR

- Průmyslové rukavice z PVC, extra dlouhé
- Rukavice odolné kyselinám a chemikáliím
- **Velikost:** 11/XXL

CE
CAT. 2EN388
4121

kód	název	velikost	ks v MJ	MJ	Cena Kč pro Česko	Cena EUR pro Slovensko	
18242-0	42532 LABSTAR	11/XXL	12	pár	49,70	1,930	C N

CLEANSTAR PRO

- Latexové rukavice do domácnosti
- Bez podšívky, nitro odolné
- Rukavice do domácnosti
- **Velikost:** 7/S, 8/M, 9/L, 10/XL

CE
CAT. 1

kód	název	velikost	ks v MJ	MJ	Cena Kč pro Česko	Cena EUR pro Slovensko	
18242-5	42610 CLEANSTAR PRO	7/S	12	pár	25,90	1,000	C N
18242-6	42611 CLEANSTAR PRO	8/M	12	pár	25,90	1,000	C N
18242-7	42612 CLEANSTAR PRO	9/L	12	pár	25,90	1,000	C N
18242-8	42613 CLEANSTAR PRO	10/XL	12	pár	26,90	1,040	C N

CLEANSTAR

- Latexové rukavice do domácnosti
- **Velikost:** 7/S, 8/M, 9/L, 10/XL

CE
CAT. 1

kód	název	velikost	ks v MJ	MJ	Cena Kč pro Česko	Cena EUR pro Slovensko	
18243-0	42600 CLEANSTAR	7/S	12	pár	21,80	0,845	C N
18243-1	42601 CLEANSTAR	8/M	12	pár	22,00	0,855	C N
18243-2	42602 CLEANSTAR	9/L	12	pár	22,00	0,855	C N
18243-3	42603 CLEANSTAR	10/XL	12	pár	22,00	0,855	C N

MEDSTAR LATEX STRONG PF

- Rukavice na jedno použití z extra silného latexu, nepudrované, 50 ks v balení, AQL 1,5
- Nesterilní jednorázové rukavice, které jsou díky své vysoké odolnosti proti oděru vhodné pro použití v potravinářství
- **Velikost:** 8/M, 9/L, 10/XL



kód	název	velikost	ks v MJ	MJ	Cena Kč pro Česko	Cena EUR pro Slovensko	
18243-5	49452 MEDSTAR LATEX STRONG PF	8/M	50	bal	277,00	10,700	C N
18243-6	49453 MEDSTAR LATEX STRONG PF	9/L	50	bal	277,00	10,700	C N
18243-7	49454 MEDSTAR LATEX STRONG PF	10/XL	50	bal	277,00	10,700	C N

EN
EN374 2+3**MEDSTAR NITRIL PF**

- Rukavice na jedno použití, nitrilové, nepudrované, 100 ks v balení, AQL 1,5
- Nesterilní jednorázové rukavice, které jsou díky své vysoké odolnosti proti oděru vhodné pro použití v potravinářství
- **Velikost:** 7/S, 8/M, 9/L, 10/XL



kód	název	velikost	ks v MJ	MJ	Cena Kč pro Česko	Cena EUR pro Slovensko	
18244-0	49251 MEDSTAR NITRIL PF	7/S	100	bal	199,00	7,700	C N
18244-1	49252 MEDSTAR NITRIL PF	8/M	100	bal	199,00	7,700	C N
18244-2	49253 MEDSTAR NITRIL PF	9/L	100	bal	199,00	7,700	C N
18244-3	49254 MEDSTAR NITRIL PF	10/XL	100	bal	199,00	7,700	C N

EN
EN485

NOVINKA**Rukavice SCHULLER****MEDSTAR LATEX PP**

- Rukavice na jednorázové použití, latexové, pudrované, 100 ks v balení, AQL 1,5
- Nesterilní jednorázové rukavice, které jsou díky své vysoké odolnosti proti oděru vhodné pro použití v potravinářství
- Velikost:** 7/S, 8/M, 9/L, 10/XL



kód	název	velikost	ks v MJ	MJ	Cena Kč pro Česko	Cena EUR pro Slovensko	
18244-5	49001 MEDSTAR LATEX PP	7/S	100	bal	133,00	5,150	C N
18244-6	49002 MEDSTAR LATEX PP	8/M	100	bal	133,00	5,150	C N
18244-7	49003 MEDSTAR LATEX PP	9/L	100	bal	133,00	5,150	C N
18244-8	49004 MEDSTAR LATEX PP	10/XL	100	bal	133,00	5,150	C N

CE EN
EN455

MEDSTAR LATEX PF

- Rukavice na jedno použití, latexové, nepudrované, 100 ks v balení, AQL 1,5
- Nesterilní jednorázové rukavice, které jsou díky své vysoké odolnosti proti oděru vhodné pro použití v potravinářství
- Velikost:** 7/S, 8/M, 9/L, 10/XL



kód	název	velikost	ks v MJ	MJ	Cena Kč pro Česko	Cena EUR pro Slovensko	
18245-0	49051 MEDSTAR LATEX PF	7/S	100	bal	175,00	6,800	C N
18245-1	49052 MEDSTAR LATEX PF	8/M	100	bal	175,00	6,800	C N
18245-2	49053 MEDSTAR LATEX PF	9/L	100	bal	175,00	6,800	C N
18245-3	49054 MEDSTAR LATEX PF	10/XL	100	bal	175,00	6,800	C N

CE EN
EN455

MEDSTAR VINYL PP

- Rukavice na jedno použití, vinylové, pudrované, 100 ks v balení, AQL 1,5
- Nesterilní jednorázové rukavice, které jsou díky své vysoké odolnosti proti oděru vhodné pro použití v potravinářství
- Velikost:** 7/S, 8/M, 9/L



kód	název	velikost	ks v MJ	MJ	Cena Kč pro Česko	Cena EUR pro Slovensko	
18245-5	49301 MEDSTAR VINYL PP	7/S	100	bal	118,00	4,570	C N
18245-6	49302 MEDSTAR VINYL PP	8/M	100	bal	127,00	4,920	C N
18245-7	49303 MEDSTAR VINYL PP	9/L	100	bal	127,00	4,920	C N

CE EN
EN455

MEDSTAR VINYL PF

- Rukavice na jedno použití, vinylové, nepudrované, 100 ks v balení, AQL 1,5
- Nesterilní jednorázové rukavice, které jsou díky své vysoké odolnosti proti oděru vhodné pro použití v potravinářství
- Velikost:** 7/S, 8/M, 9/L



kód	název	velikost	ks v MJ	MJ	Cena Kč pro Česko	Cena EUR pro Slovensko	
18246-0	49351 MEDSTAR VINYL PF	7/S	100	bal	120,00	4,650	C N
18246-1	49352 MEDSTAR VINYL PF	8/M	100	bal	120,00	4,650	C N
18246-2	49353 MEDSTAR VINYL PF	9/L	100	bal	120,00	4,650	C N

CE EN
EN455

ECOSTAR

- Rukavice na jedno použití
- PE, 20 ks na blistru k zavěšení
- Nesterilní jednorázové rukavice, které jsou díky své vysoké odolnosti proti oděru vhodné pro použití v potravinářství



kód	název	ks v MJ	MJ	Cena Kč pro Česko	Cena EUR pro Slovensko	
18246-5	42550 ECOSTAR	20	blistr	8,45	0,328	C N

CE

YES Gloves Winter

- Latexem potažené pracovní rukavice
- Vyroběné pro práci v chladnějším počasí s vnitřní podšívkou
- Velikost:** 9/L, 10/XL, 11/XXL



kód	název	velikost	ks v MJ	MJ	Cena Kč pro Česko	Cena EUR pro Slovensko	
18247-0	42902 YES WINTER	9/L	12	pár	35,70	1,380	C N
18247-1	42903 YES WINTER	10/XL	12	pár	35,70	1,380	C N
18247-2	42904 YES WINTER	11/XXL	12	pár	35,70	1,380	C N

CE

CAT. 1

NOVINKA**Ochranné brýle SCHULLER****OCHRANA OČÍ****EN**
166

Osobní ochrana očí je upravena podle normy EN 166. Čísla a písmena na zorníku a na nosné obroučce určují stupeň ochrany před mechanickými pevnými částicemi, propustnost světelných paprsků a stupeň ochrany před zamlžením.

**DÝCHAČÍ MASKY, RESPIRÁTORY
FILTRAČNÍ POLOMASKY K OCHRANĚ PŘED PEVNÝMI ČÁSTICEMI****EN**
149

FFP1: chrání před jemným prachem až do 4 násobku hraničních hodnot - nechrání před rakovinotvornými a radiokativními látkami, jako ve vzduchu poletujícími biologickými látkami v rizikové skupině 2 a 3 a enzymy.

FFP2: chrání před jemným prachem až do 10-ti násobku hraničních hodnot - nechrání před rakovinotvornými a radiokativními látkami, jako ve vzduchu poletujícími biologickými látkami v rizikové skupině 3 a enzymy.

FFP3: chrání před jemným prachem až do 30-ti násobku hraničních hodnot.

Limitní hraniční hodnoty na pracovišti uvádí, jaká akutní nebo chronická koncentrace škodlivých látek nemůže všeobecně způsobit na zdraví. Hraniční hodnoty vycházejí z doposud známých pracovně medicinských a toxikologických poznatků.

EN
352-1**CHRÁNIČE SLUCHU**

Ochrana sluchu je upravena podle normy EN 352. Tato norma stanovuje hraniční hodnoty pro hlučnost, kdy hladina akustického tlaku nesmí překročit maximální povolenou hladinu.

CLEARVIEW

- Ochranné brýle proti polétavým částicím s měkkým zakončením
- Vysoký komfort nošení, boční ochranou a flexibilním sedýlkem na nos



kód	název	ks v MJ	MJ	Cena Kč pro Česko	Cena EUR pro Slovensko	
18247-5	42493 CLEARVIEW	12	ks	53,50	2,070	C N

CE **EN**
166:2001**SUNVIEW**

- Ochranné brýle mající velmi dobré rozeznávací schopnosti kontrastů za snížené viditelnosti
- Vysoký komfort nošení, boční ochranou a flexibilním sedýlkem na nos



kód	název	ks v MJ	MJ	Cena Kč pro Česko	Cena EUR pro Slovensko	
18247-6	42491 SUNVIEW	12	ks	53,00	2,050	C N

CE **EN**
166:2001**SAFEVIEW**

- Ochranné brýle s boční ochranou
- Vysoký komfort nošení, boční ochranou a flexibilním sedýlkem na nos



kód	název	ks v MJ	MJ	Cena Kč pro Česko	Cena EUR pro Slovensko	
18247-7	42495 SAFEVIEW	12	ks	56,50	2,190	C N

CE **EN**
166:2001**TOPVIEW**

- Ochranné brýle proti chemickým látkám a prachu, čočky z polykarbonátu, 4 ventily, nositelné s optickými brýlemi
- Vysoký komfort nošení, boční ochranou a flexibilním sedýlkem na nos



kód	název	ks v MJ	MJ	Cena Kč pro Česko	Cena EUR pro Slovensko	
18247-8	42490 TOPVIEW	12	ks	52,50	2,030	C N

CE **EN**
166:2001

NOVINKA**Respirátory a chrániče sluchu SCHULLER****RESPIRÁTOR AERO FFP1**

- Jemná prachová maska, chrání proti pevným a kapalným částicím (např. aerosoly) do 4 násobku hraničních hodnot, FFP1
- Maska s účinnou filtrací a s vysokým komfortem nošení díky tvarovatelnému nosnímu pásku



kód	název	ks v MJ	MJ	Cena Kč pro Česko	Cena EUR pro Slovensko	
18248-0	42350 AERO FFP1	20	ks	19,20	0,745	C N

CE EN
149:2001 + A1:2009

**Skládací**

kód	název	ks v MJ	MJ	Cena Kč pro Česko	Cena EUR pro Slovensko	
18248-5	42270 AERO FFP1 s ventilem, skládací	10	ks	25,90	1,000	C N

RESPIRÁTOR AERO FFP2

- Jemná prachová maska, chrání proti pevným a kapalným částicím (např. průmyslový prach) do 10-ti násobku hraničních hodnot, FFP2
- Maska s účinnou filtrací a s vysokým komfortem nošení díky tvarovatelnému nosnímu pásku



kód	název	ks v MJ	MJ	Cena Kč pro Česko	Cena EUR pro Slovensko	
18249-0	42380 AERO FFP2 s ventilem	10	ks	28,60	1,110	C N

CE EN
149:2001 + A1:2009

**Skládací**

kód	název	ks v MJ	MJ	Cena Kč pro Česko	Cena EUR pro Slovensko	
18249-5	42260 AERO FFP2 s ventilem, skládací	10	ks	28,60	1,110	C N

RESPIRÁTOR AERO FFP3

- Jemná prachová maska, chrání proti pevným a kapalným částicím (např. azbest), do 30-ti násobku hraničních hodnot, FFP3
- Maska s účinnou filtrací a s vysokým komfortem nošení díky tvarovatelnému nosnímu pásku



kód	název	ks v MJ	MJ	Cena Kč pro Česko	Cena EUR pro Slovensko	
18250-0	42360 AERO FFP3 s ventilem	5	ks	79,50	3,080	C N

CE EN
149:2001 + A1:2009

JEDNORÁZOVÁ HYGIENICKÁ MASKA AERO

- Hygienická maska pro jednoduchou práci
- Maska s účinnou filtrací a s vysokým komfortem nošení díky tvarovatelnému nosnímu pásku



kód	název	ks v MJ	MJ	Cena Kč pro Česko	Cena EUR pro Slovensko	
18255-0	42300 AERO	50	ks	2,77	0,107	C N

CE

SLUCHÁTKA SILENTIUM

- Chrániče sluchu
- Filtrují vysoce frekvenční zvuky
- Nastavitelná délka popruhu



kód	název	ks v MJ	MJ	Cena Kč pro Česko	Cena EUR pro Slovensko	
18255-5	42470 SILENTIUM	12	ks	107,00	4,150	C N

Speaker icon -27dB

CE EN
352-1

**Stojan „VELKÝ”
k propagaci produktů TKK
pro maloobchod
62 x 50 x 210 cm**



**Kovový stojan KOMELON
40 x 25 x 75 cm
pro maloobchod**



**WINBAG
prodejní stojan
s displejem
10,1“**

- permanentní prezentace „ jak používat “ WINBAG na TV displeji
- elegantní, štíhlý a vysoký design šetřící místo
- **rozměry:** výška 182 cm šířka 21 cm hloubka 50 cm
- udrží až 100 ks WINBAG CONNECT

Podpora prodeje: stojany Fi-X 



v=1805 mm
g=450 mm
s=670 mm

Pro servisní firmy, výrobce oken a dveří nabízíme vzorníky:

Vzorník těsnících kartáčků Schlegel

Vzorník těsnících profilů SILLEN, Trelleborg

Vzorník samolepicích profilů Ellen, Trelleborg

Vzorník těsnících profilů PRIMO, Q-lon

Vzorník renovačních a samolepicích profilů Q-lon

Vzorník silikonového těsnění na renovaci PVC oken a dveří



S NÁMI JSTE NA ZIMU PŘIPRAVENI!

Jednoznačně nejširší nabídka na trhu v CZ + SK

Nejširší výběr těsnicích prvků pro výrobce oken dveří a vrat
Sillen str. 53, Primo str. 54, Trelleborg str. 55,
Ellen str. 56, Stribo str. 57

Nejširší výběr padacích prahů pro bezbariérový vstup
Planet str. 60-61, Ellen Matic str. 56

Samolep. těsnění na dotěsnění oken a dveří
Ellenflex/Elton str. 56, TLT a Kronstrip/Trelleborg str. 55

Profily na renovaci a přetěsnění PVC a ALU oken
Renovační silikonové profily do PVC oken Ellen str. 56,
Q-LON / Schlegel str. 58

Pro celoroční montáž oken v systému I3
Tremco illbruck str.64-67

Pro předsazenou montáž oken
Tremco illbruck, str. 68-70

Pro montážní práce v zimě
PUR pěny, tmely, chemické kotvy/ malta
TKK str. 71, Tremco illbruck str. 64-65, Fischer str.23

 **illbruck**
making it perfect.

Planet

SILLEN

Q-LON

fischer 
innovative solutions

TKK
SINCE 1947

PRIMO 

TRELLEBORG
BUILDING SYSTEMS

STRIBO

Ellen
pro renovaci a udržení

PŘEDSTAVENÍ SORTIMENTU NAŠICH TOP PARTNERŮ

Sico Rubena - silikonové profily Sillen, (Česká republika) partner od roku 1994	53
Primo - profily pro Euro okna a dveře, (Německo) exkluzivní partner od roku 2018	54
Trelleborg - těsnicí profily oken a dveří, (Švédsko) exkluzivní partner od roku 2000	55
Elton - těsnicí prvky oken, dveří a vrat, (Holandsko) exkluzivní partner od roku 1997	56
Stribo - těsnicí prvky oken, dveří a vrat, (Francie) exkluzivní partner od roku 1999	57
Schlegel - flexibilní kartáčky pro posuvné aplikace, (Anglie a Německo) exkluzivní partner od roku 2003	58
Prinz - interiérové profily, (Německo) významný partner od roku 2005	59
Planet - těsnění bezbariérových vstupů, (Švýcarsko) exkluzivní partner od roku 2003	60-61
Reddiplex - specialista na vytlačovaná těsnění, (Anglie) exkluzivní partner od roku 2012	62
Pyroplex - systémy pasivní požární ochrany, (Anglie) exkluzivní partner od roku 2011	
Pyroplex - článek Pasivní protipožární systém Pyroplex, (Anglie) exkluzivní partner od roku 2011	63
Tremco Illbruck - produktový přehled Illbruck, významný partner od roku 2003	64-65
Tremco Illbruck - článek o montáži v systému i3 - Okna v silných fasádních izolacích, významný partner od roku 2003	66-67
Tremco Illbruck - článek o předsazené montáži - Montáž oken v době digitální, významný partner od roku 2003	68-69
Tremco Illbruck - systém předsazené montáže okna, významný partner od roku 2003	70
TKK - PUR pěny, tmely, silikony a lepidla, (Slovinsko) exkluzivní partner od roku 2001	71
EMFI - Profesionální tmely a lepidla EMFIMASTIC - pro stavebnictví a průmysl, (Francie) významný partner od roku 2011	72
QUIN Global - Tensor a Gekko - stříkácí lepidla pro profesionály, (Velká Británie) exkluzivní partner od roku 2015	73
Cemom Moatti - kování, (Francie) exkluzivní partner od roku 2008	74
Otlav - závěsy pro dřevěné dveře a okna, (Itálie) partner od roku 2016	75
Rittinghaus - příslušenství pro montáž obložkových zárubní, (Německo) partner od roku 2009	
Wkret-Met - univerzální stavební hmoždinky, (Polsko) významný partner od roku 2006	76-77
Bessey - upínací technika, (Německo) významný partner od roku 2018	78
Komelon - profi metry a ocelová pásma, (Korea) exkluzivní partner od roku 2005	79





SILLEN B3

Ø 10x5mm - 1x25m
bílá, sv. béžová, hně, čer.

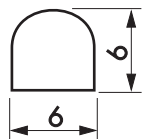

SILLEN A1

6x6mm - 1x25m
bílá, hnědá

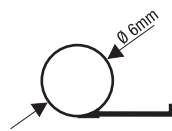

SILLEN A3

Ø 6x11,5mm - 1x25m
bílá, hnědá



SILLEN A13/8

Ø 8x0,6mm - 1x25m
bílá, sv. béžová, hně, trans.



EURO 1

1x25m
bílá, sv. béžová, hnědá



EURO 5150

1x25m
bílá, sv. béžová, hnědá



EURO 512 V

1x25m
bílá, hně, sv. béžová



EURO 515 V

1x25m
bílá, sv. béžová, hnědá

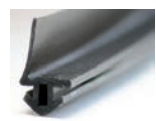
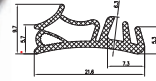

EURO 3

1x25m
bílá, černá

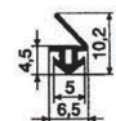

EURO 4

1x25m
bílá, černá

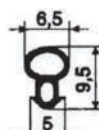

EURO 7

1x25m
bílá, hnědá, černá, šedá

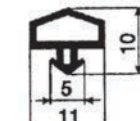

EURO 7A

1x25m
bílá, šedá

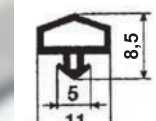

EURO 8

1x25m
bílá, hnědá, sv. béžová

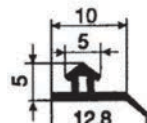

EURO 20

1x25m
bílá

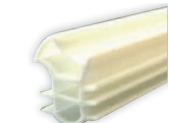

EURO 23

1x25m
bílá

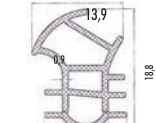

EURO 11

1x25m
bílá, sv. béžová, hně, trans, tm. béžová

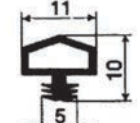

EURO 3216

1x25m
bílá, sv. béž, hně, šedá

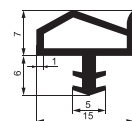

EURO 3967

1x25m
bílá, hnědá, béžová

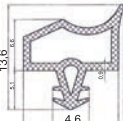

EURO 16

1x25m
černá

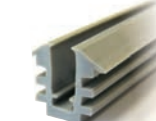

U profil 4mm

1x25m
transparentní, šedá

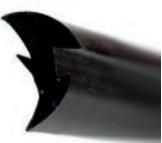
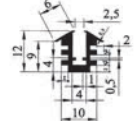

VP 1 Zasklívací

1x25m
trans, čer, še-RAL 7047

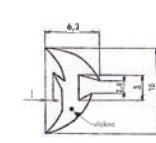

Lemovka TU1-186

1x25m
bílá, trans, černá

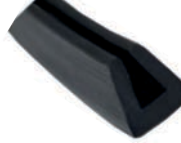
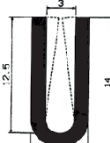

Lemovka CHT8/W

1x25m
bílá, černá, transp.

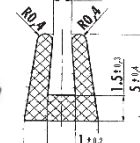

Profil U

1x25m
transparentní

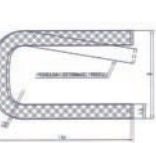

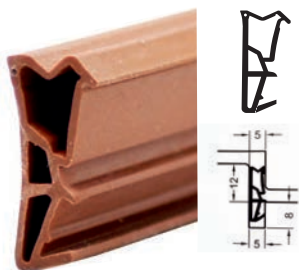

ACF 6000 H bílá, béžová, šedá, černá, hnědá, rustik, antracit

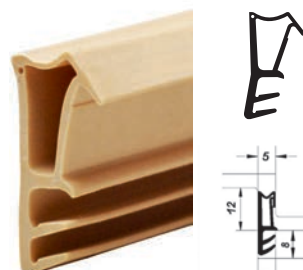

ACF 7150 bílá, béžová, hnědá

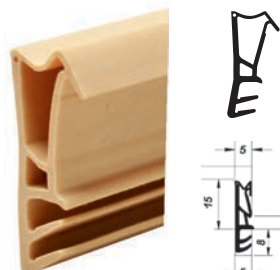

ACF 7250 bílá, béžová, hnědá



ACF 5000 H bílá, béžová, hně, rustik

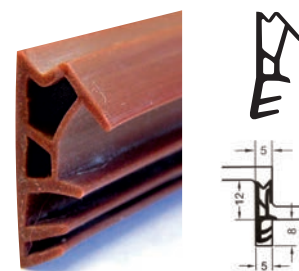

AC/EV 5150 bílá, béžová, hnědá

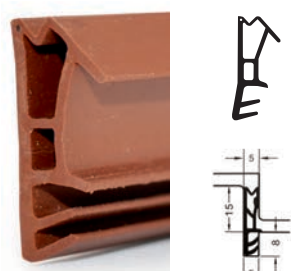

ACF/EF 5250 bílá, béžová, hnědá

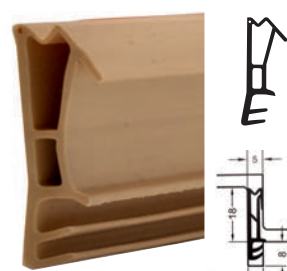

ACF 5350 bílá, béžová, hnědá

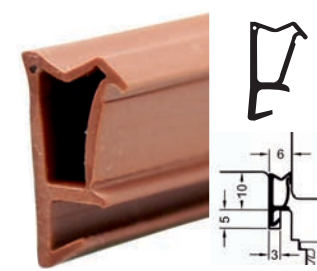

ACF 5473 bílá, béžová, hně, rustik

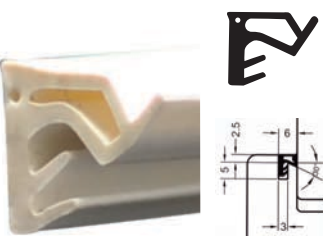

ACF 6020 H bílá, béžová, hnědá, rustik, šedá, antracit

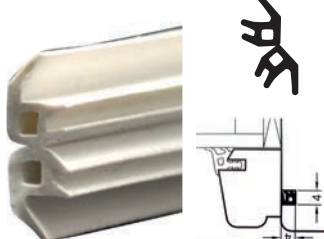

AC 5587 D bílá, hnědá

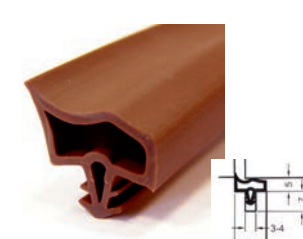

AC/EV 3967 KS bílá, béžová, hnědá, šedá, černá, antracit

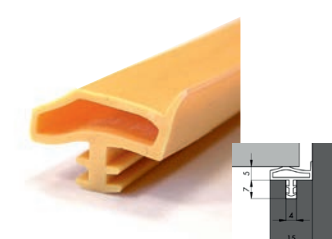

EV 3216 bílá, béžová, hnědá, rustik, transparentní, šedá, černá

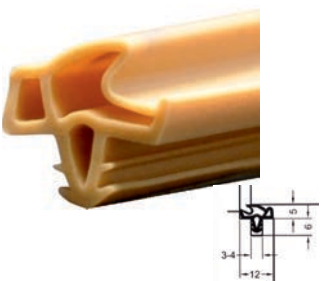

EV 5990 bílá, béžová, hnědá

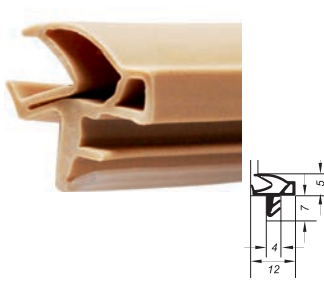

EV 5101 bílá, béžová, hnědá, rustikální, řemá

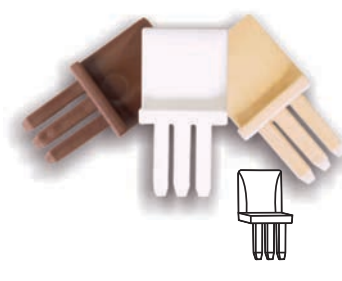

Štulpna k ACF 600 H bílá, béžová, hnědá, šedá

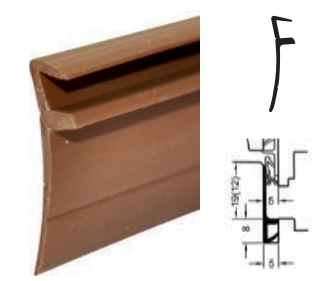

5427 TKS těsnění srazu oken bílá, béžová, hnědá, šedá

Samolepicí spotřební profily

Průmyslové těsnící profily

Těsnění pro dřevěná okna a dveře



K-PROFIL 9x4mm / 2x3m
9x4mm / 2x50m
bílá, hnědá



P-PROFIL 9x5,5mm / 2x3m
9x5,5mm / 2x50m
bílá, hnědá



D-PROFIL 9x8mm / 2x3m
9x8mm / 2x50m
bílá, hnědá



V-PROFIL 9x7mm / 2x50m
hnědá, černá



ALL-PROFIL 15x8mm / 3,1m
bílá

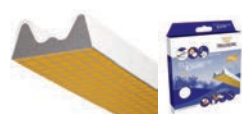

K-PROFIL TLT 9x4mm / 2x3m
bílá, hnědá

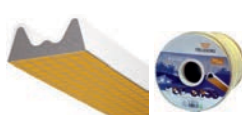

K-PROFIL TLT 9x4mm / 2x50m
bílá, hnědá



P-PROFIL TLT 9x5,5mm / 2x3m
9x5,5mm / 2x50m
bílá, hnědá

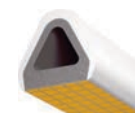

D-PROFIL TLT 9x8mm / 2x3m
9x8mm / 2x50m
bílá, hnědá



KR 9x3mm / 1x100m
bílá



KR 10x5mm / 1x100m
bílá



KR 15x4mm / 1x100m
černá



KR 15x8mm / 1x50m
bílá



KR 20x4mm / 1x50m
černá



KR 9x3mm / 1x150m
černá



CELLBAND 8x2mm / 1x200m
bílá



CELLBAND 10x2mm / 1x200m
černá



CELLO-LIST 10x6mm / 1x100m
černá, bílá



D-LIST 8x6mm / 1x100m
černá



D-LIST 8x8mm / 2x50m
černá



D-LIST 12x10mm / 1x75m
černá



D-LIST 14x12mm / 1x50m
černá



D-LIST 21x17mm / 1x50m
černá



UNIVERZAL 12x10mm / 2x25m
černá



UNIVERZAL 14x12mm / 2x20m
černá



UNIVERZAL 21x17mm / 1x50m
černá

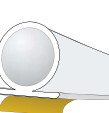

Uni Sil 9x7mm / 2x50m
bílá, hnědá, transparent



L 6050 150m
bílá, béžová, rustik



L 5000 150m
bílá, béžová, rustik



L 5286 150m
bílá, béžová, rustik, černá



L 5586 150m
bílá, béžová, rustik

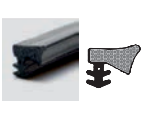

L 2020 2x100m
bílá, béžová, rustik

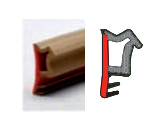

L 2110 180m
bílá, béžová, rustik



L 6010 180m
bílá, béžová, rustik, šedá, černá



L 5110 200m
bílá, béžová, rustik



L 7005 6x35m
bílá, béžová, rustik, černá



L 7700 2x50m
bílá, béžová, rustik, hnědá, černá

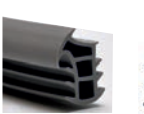

ZD 141 2x30m
šedá



L 8001 2x50m
bílá, béžová, rustik, hnědá



L 8002 2x50m
bílá, béžová, rustik, hnědá, černá



L 3301-10N 100m
bílá, béžová, rustik, hnědá



L 3302-10N 100m
bílá, béžová, rustik, hnědá



L 3030 2x50m
bílá, béžová, rustik, hnědá, černá



L 3014 6x20m
bílá, béžová, rustik, hnědá, černá



SH 112 150m
bílá, béžová, rustik, hnědá, čer, šedá

Ellen Matic Soundproof



zvukotěsný, protipožární a kouřově odolný padací práh pro dřevěné dveře

Profil ELEGANCE

Hliníkový montážní profil pro padací prahy Ellen Matic

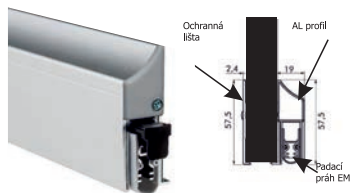

ELLEN MATIC EXTRA

těsnící proti průvanu

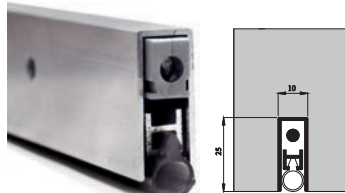

ELLEN MATIC OMEGA

těsnící proti průvanu

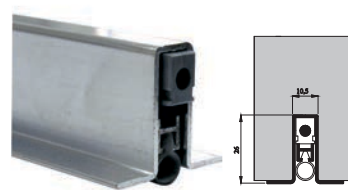

ELLEN MATIC 2K

pro plastové dveře

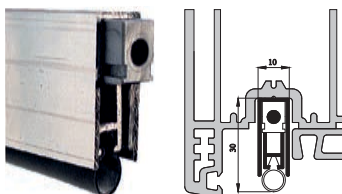

ELLEN-MATIC FERRO

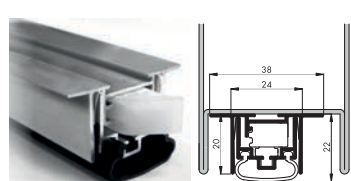

TĚSNÍCÍ LIŠTY S KARTÁČEM IBS



DBS - neviditelné uchycené

spára 8-13 mm

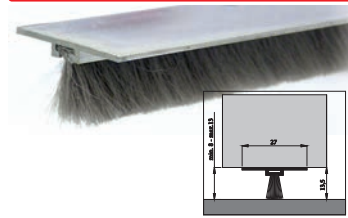

PDS-B-ZK

Dekorativní samolepící s kartáčem

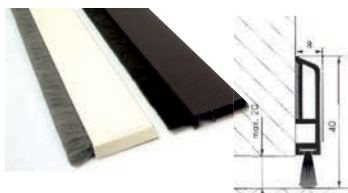

Těsnění ECO BRUSH s kartáčem

Těsnění COMFORT s kartáčem

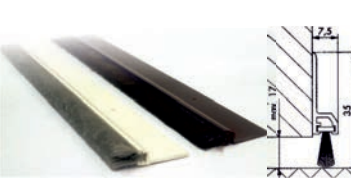

Těsnění dveří s elegantním neviditelným uchycením (IDS)

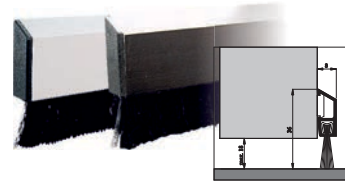

FINPROTECT PLUS

Snadné zavěšení do AL profilu

Ochrana dětských prstů proti uvíznutí ve dveřích.



Vysoká odolnost lamel

Malá spára K (EllenFlex K)

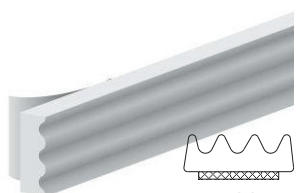

Samolepící EPDM

Střední spára P (EllenFlex P)

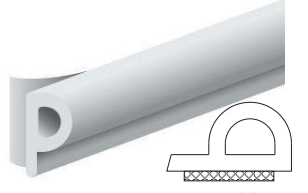

Samolepící EPDM

Velká spára D (EllenFlex D)

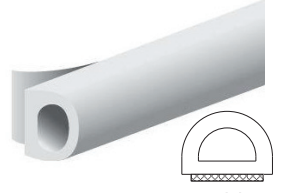

Samolepící EPDM

Profil D XXL

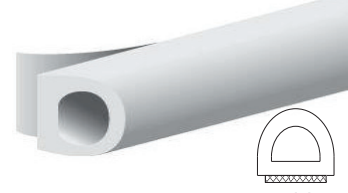

Samolepící EPDM

Samolepící pěnové těsnění ELLEN - odolné



Samolepící EPDM

Samolepící pěnové těsnění ELLEN



Samolepící EPDM

Profil OMEGA 25m



Samolepící silikonový

Profil V 25m



Samolepící silikonový

Profil KAPKA 25M



Samolepící silikonový

Renovační silikonové těsnící profily do PVC oken

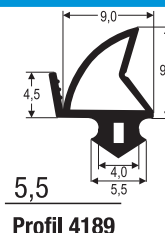

Profil 4189

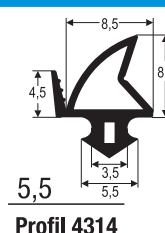

Profil 4314

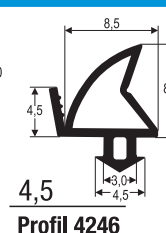

Profil 4246

Kompletní kartáče typ H

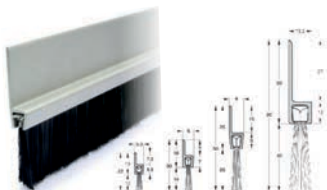

Kompletní kartáče typ F



Kompletní kartáče typ Y



Kompletní kartáče STRIBO s nerezovou hlavou

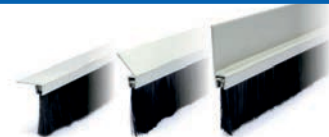

- držák Al elox stříbrný délka 300 cm
- samostatný kartáč s NEREZ hlavou a vlasem z černého UV stabilního polypropylenu

Flexibilní kartáč KOTI-QUICK

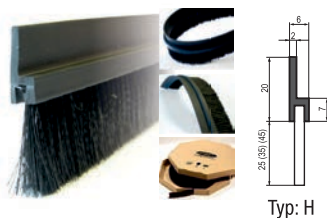

Typ: H

Flexibilní kartáč KOTI-QUICK

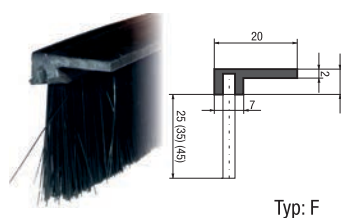

Typ: F

Samostatné kartáče pozink bez AL profilů



Flexibilní kartáč STRIBO FLEX

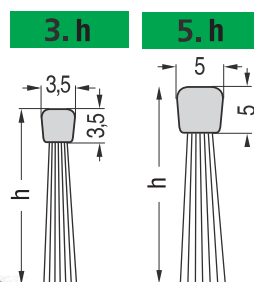

Samostatné kartáče s nerez hlavou



Antistatické kartáče z koňské žíně



Polypropylenové držáky STRIBO

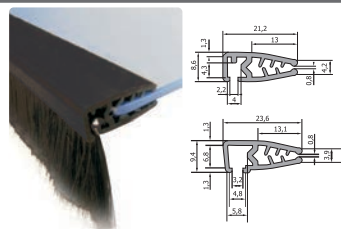
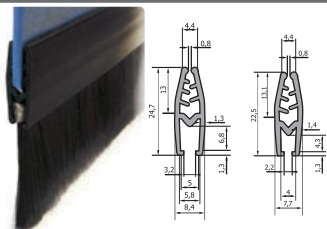

STRIBO prahová Alu lišta

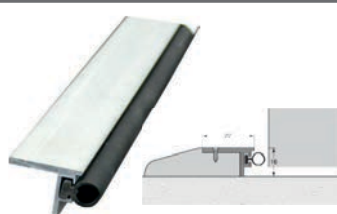

STRIBO Alu práh úplný



STRIBO Alu práh úplný venkovní s odvedením dešťové vody

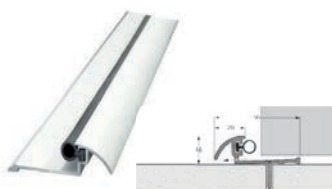

Samolepící těsnící L profily pro renovaci dveří

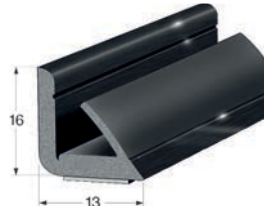

STRIBO COLOR s vrutí nebo samolepící

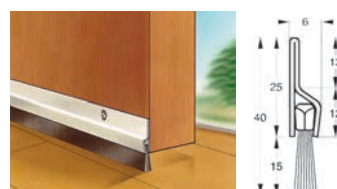

STRIBO ECO RIGIDE 29 mm samolepící

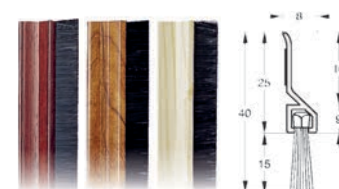

STRIBO PLAST lišta s kartáčem

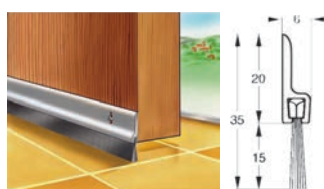

STRIBO ECO RIGIDE 29 mm samolepící

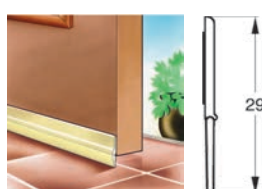

Stribo PRO GEALAN s nylonovým kartáčem 2.19

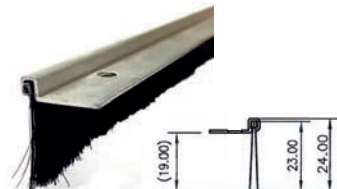



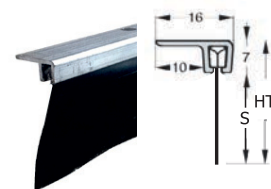















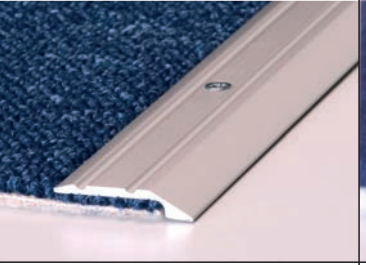
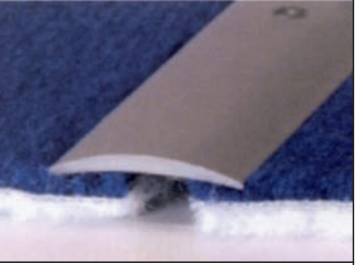
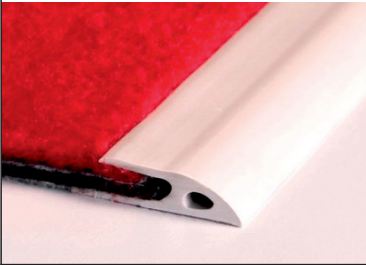

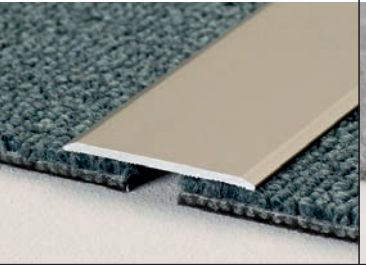
Těsnící lišta F3 STRIBO s EPDM gumou

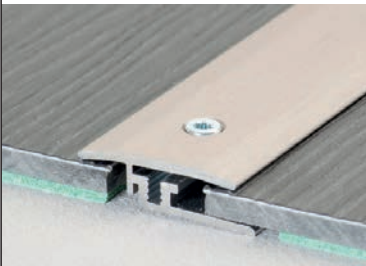

Q-LON - polyuretanové pěnové těsnicí profily pro dřevěné, hliníkové a PVC aplikace

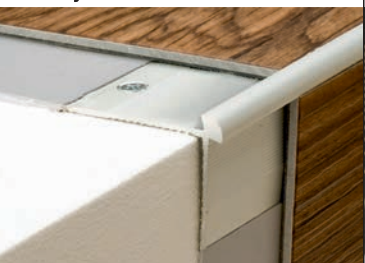
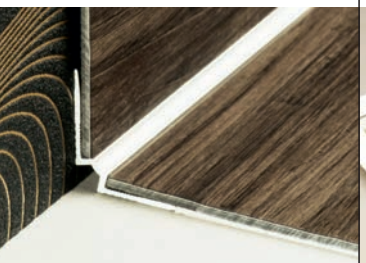
 <p>Těsnicí profil Q-LON 3053 - vstupní dveře / okna</p>	 <p>Těsnicí profil Q-LON 3025 - pro okna</p>	 <p>Těsnicí profil Q-LON 3054 - pro okna</p>	 <p>Těsnicí profil Q-LON 3070 - pro okna</p>
 <p>Těsnicí profil Q-LON 3091 - vstupní dveře</p>	 <p>Těsnicí profil Q-LON 3034 - okna / nábytek</p>	 <p>Těsnicí profil Q-LON 3096 - vstupní dveře</p>	 <p>Těsnicí profil Q-LON 3110 - interiérové dveře / nábytek</p>
 <p>Těsnicí profil Q-LON 3109 - vstupní dveře</p>	 <p>Těsnicí profil Q-LON 3113 - vstupní dveře</p>	 <p>Těsnicí profil Q-LON 6991 - pro PVC aplikace</p>	 <p>Těsnicí profil Q-LON 48750 - pro Al posuvné aplikace</p>
 <p>Těsnicí profil Q-LON LT 1509 - pro Al posuvné aplikace</p>	 <p>Těsnicí profil Q-LON 69650 - pro Al posuvné aplikace</p>	 <p>Samolepicí těsnicí profil QL 3122</p>	 <p>Samolepicí těsnicí profil QL 3116</p>
 <p>Samolepicí těsnicí profil QL 3126</p>	 <p>Samolepicí těsnicí profil QL 3121</p>	 <p>FLEXIBILNÍ KARTÁČEK POLY-BOND (PB) do „T“ drážky Tkané kartáčové těsnění s vlasem</p>	 <p>FLEXIBILNÍ SAMOLEPICÍ KARTÁČEK POLY-BOND (PB-HM) Tkané samolepicí (Hot-Melt) kartáčové těsnění s vlasem</p>
 <p>FLEXIBILNÍ KARTÁČEK FIN-SEAL (FS) s fólií Tkané kartáčové těsnění s vlasem a fólií uprostřed</p>	 <p>FLEXIBILNÍ KARTÁČEK POWER-PILE (PW) Vytlačované kartáčkové těsnění s vlasem</p>	 <p>FLEXIBILNÍ KARTÁČEK G3 Vytlačované kartáčkové těsnění s vlasem a fólií uprostřed</p>	 <p>FLEXIBILNÍ KARTÁČEK DUST-PLUG (DP) Extra široké tkané kartáčkové těsnění s vlasem</p>
 <p>PP lišta s kartáčkem výšky 5 - 18 mm do drážky 3 mm</p>	 <p>Samostatná PVC lišta Schlegel LV 5594 samolepicí pro kartáčky šíře 4.8mm</p>	 <p>Samostatná PVC lišta Schlegel LV 5438 do drážky 3 mm - pro kartáčky šíře 4.8mm</p>	 <p>Samostatná PVC lišta Schlegel LV 5032 do drážky 3 mm - pro kartáčky šíře 4.8mm</p>

D.O.S. Universal profil 47 mm 	D.O.S. Přečhodový profil 32 mm 	D.O.S. Přečhodový vyrovnávací profil 38 mm 	D.O.S. Přečhodový profil 33 mm 
Přečhodový profil 30 mm, na vruty 	Přečhodový samolepící profil 38 mm 	Přečhodový profil 40 mm, na vruty 	Schodová samolepící hrana 24,5 x 10 mm 
Schodová samolepící hrana 24,5 x 20 mm 	Schodová hrana "NOVA" 45 x 23 mm, na vruty 	Ukončovací profil 30 mm, na vruty 	PVC přečhodový profil, na vruty 
PVC zakončovací profil samolepící jednostranný 	PVC těsnění spodku dveří samolepící 	Přečhodový profil 40 mm samolepící pro vinylové podlahy 	Přečhodový profil 80 mm pro vinylové podlahy, na vruty 
Přečhodový profil LPS 27 mm pro vinylové podlahy, na vruty 	Vyrovnávací profil LPS 34 mm pro vinylové podlahy, na vruty 	Koncový profil LPS 23 mm pro vinylové podlahy, na vruty 	Vyrovnávací profil 38 x 4 a 39 x 6,8 mm pro vinylové podlahy, samolepící 
Lemovací samolepící nástěnný profil 20x13 mm 	Schodová hrana 40 x 26 a 42 x 28 mm, na vruty 	Schodová samolepící hrana vnitřní úhel 25 x 25 a 27 x 27 mm 	Filcové samolepící podložky 

<h3>Planet HS</h3>	<h3>Planet FT</h3>	<h3>Planet KT</h3>	
<h3>Planet RH</h3>	<h3>Planet RF</h3>	<h3>Planet MF</h3>	
<h3>Planet PU</h3>	<h3>Planet RO</h3>	<h3>Planet RS</h3>	
<h3>Planet US</h3>	<h3>Planet X3</h3>	<h3>Planet MinE-S</h3>	<h3>Planet MinE-F/V</h3>

Planet SL

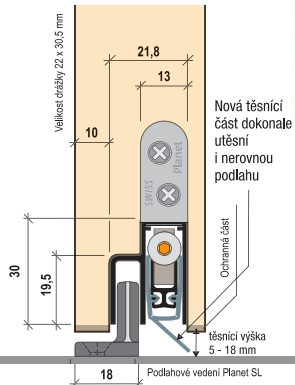

Planet SN

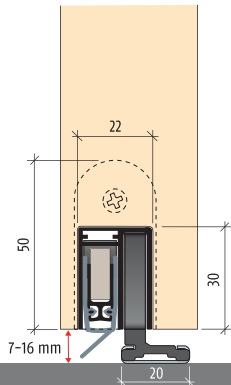

Planet BT

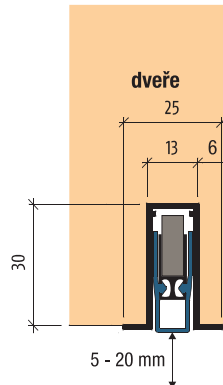

Planet KG-U

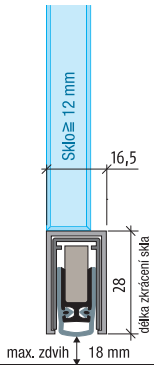

Planet KG-S

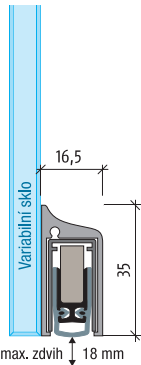

Planet KG-D8 / D10

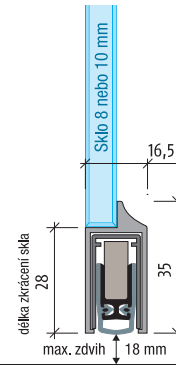

Planet KG-F10 / F12

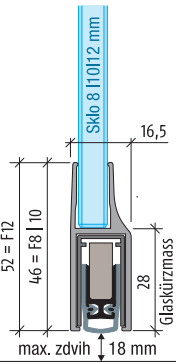

Planet KG-A8 / A10

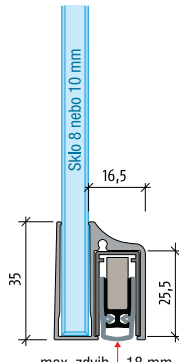

Planet KG-SL10

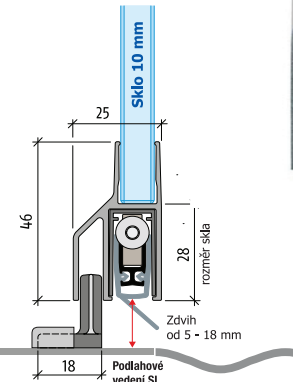

Planet KG-S narrow

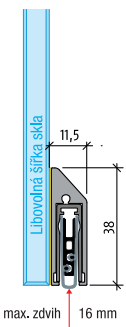

Planet KG-F8 narrow

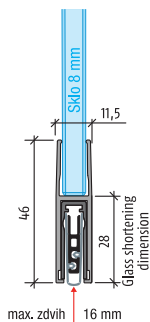

Planet KR zamykání

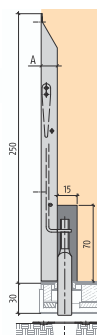

Planet SOCKEL

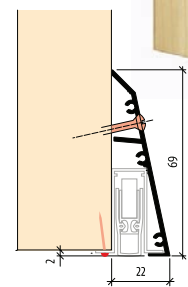

Těsnění mezi skla - jedinečné řešení spojů standardních a laminovaných skel

Profil G2G "I" pro sklo tloušťky 8/8,8, 10/10,8, 12/12,8, 15/15,8 a 16,8 / 17 mm	Profil G2G FLEXIBLE "I" pro sklo tloušťky 10/10,8, 12/12,8 mm	Profil G2G tupý pro sklo tloušťky 10/10,8, 12/12,8 mm	Profil G2G třícený pro sklo tloušťky 10/10,8, 12/12,8 mm	Profil G2G rohový minimal pro sklo tloušťky 10/10,8, 12/12,8 mm
Profil G2G ochranný rohový 90° pro sklo tloušťky 10/10,8, 12/12,8 mm	Profil G2G 135° pro sklo tloušťky 10/10,8, 12/12,8 mm	Profil G2G tenký tvar H pro sklo tloušťky 10/10,8, 12/12,8 mm	Profil G2G pro horní a spodní část dveří pro sklo tloušťky 10/10,8, 12/12,8 mm	Profil G2G pro boční strany dveří pro sklo tloušťky 10/10,8, 12/12,8 mm

Reddiplex Limited (Anglie) exkluzivní partner od roku 2012. Prezentace v katalogu 2018 na straně 84-86. Aktuální ceny na www.okentes.cz/sk

Výhradně pro výrobce požárních dveří a příček.

PYROPLEX® FIRE CONTAINMENT SYSTÉMY PASIVNÍ POŽÁRNÍ OCHRANY

Výhradně pro specializované, námi proškolené firmy.

Rigid box <ul style="list-style-type: none"> • 2,1m • samolepicí • hnědá (ostatní barvy na dotaz) 	Rigid box s kartáčkem <ul style="list-style-type: none"> • 2,1m • samolepicí • červená 	Potrubní manžety řady 200 s označením CE <p>Požární odolnost řady 200 až 120 minut.</p>
Protipožární zpěňující páska <ul style="list-style-type: none"> • testováno PAVUS • samolepicí • černá 	EUROSTRIP protipožární zpěňující páska <ul style="list-style-type: none"> • samolepicí • černá 	Potrubní manžety řady 400 s označením CE <p>Požární odolnost řady 400 až 240 minut.</p>
Flexibilní protipožární těsnění dveří <ul style="list-style-type: none"> • návin • samolepicí • bílá (ostatní barvy na dotaz) 	Zpěňující akrylový tmel s označením CE <ul style="list-style-type: none"> • 310ml • bílá <p>Požární odolnost do 240 minut.</p>	Potrubní pásy řady 200 a 400 s označením CE <p>Požární odolnost řady 400 až 240 minut.</p>

Pasivní protipožární systém Pyroplex

Anglická společnost Pyroplex Limited s více než třicetiletými zkušenostmi na poli výroby a vývoje pasivních protipožárních materiálů uvedla na trh pod obchodním označením Pyroplex® materiály, které se staly zavedenými na trzích nejen v Evropě, ale i po celém světě.



Pyroplex Limited nabízí širokou škálu pasivních protipožárních zpěňujících těsnění pro dřevěné nebo kovové dveře, použitelné je jak pro nové aplikace tak i pro rekonstrukce. Své uplatnění najdou i zpěňující zasklívací těsnění, nebo těsnění prostupů stěn a stropů. Tomuto odpovídá škála pasivních protipožárních konstrukčních produktů, jako jsou zejména protipožární manžety, protipožární potrubní pásky a tmely.



Všechny výrobky společnosti Pyroplex prošly rozsáhlými zkouškami ve Velké Británii, v Evropě a po celém světě, dle národních a mezinárodních norem.

Potrubní pasivní protipožární systém je určen pro zabránění šíření požáru a horkých plynů z jednoho definovaného požárního úseku do druhého.

Je vhodný pro betonové nebo vyzdívané stěny, betonové podlahy či sádkokartonové stěny. Obnoví požární odolnost stěny nebo podlahy, kterou prostupují plastové hořlavé trubky, do průměru až 400mm, a to na dobu až 4hodin (EI240) dle typu zvoleného systému.

Z nabídky firmy Pyroplex Limited, prezentované v katalogu společnosti Okentěs, spol. s r.o., více na www.okentes.cz a www.okentes.sk

Potrubní manžeta - instalace prostupu se provádí na povrchu betonové nebo zděné stěny či betonového stropu. Dle typu použité manžety, je možný i prostup sádkokartonovou stěnou.

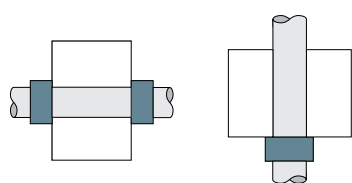

Potrubní páska - instalace prostupu se provede zapuštěním pásky do betonové nebo zděné stěny či betonového stropu. Následně je zeď zednický zapravena.

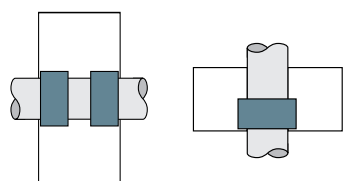

Protipožární akrylátový tmel - k dotěsnění spáry lineárních spojů, utěsnění kolem kovových potrubí. Dle typu instalace může poskytnout požární odolnost do 240minut (EI 240).

Každý dokončený prostup je po své instalaci označen štítkem s uvedením požární odolnosti EI, typu použitého požárního systému, datumu a jména proškolené osoby, která montáž provedla. Zde uvedené výrobky, manžeta, páska a akrylový tmel, splňují podmínky pro uvedení na evropský trh a disponují označením CE (ETA v souladu s EU nařízením o stavebních výrobcích ETA 15/0136, ETA 13/0659, ETA 13/0660, ETA 12/0351).

Z vyhlášky č. 246/2001 Sb., vyplývá nutnost montážních firem být k instalaci pasivních protipožárních systémů proškolen výrobcem resp. jeho distributorem, Okentěs, spol. s r.o.

 TP300 illac	 TP600 illmod	 TP602 illmod Max	 TP610 illmod eco	 TP651 illmod Trio FBA
 TP652 illmod Trio+	 TN525 PVC páska	 TN545 PVC páska	 TN565 PVC páska	 TN011 EPDM páska
 TN115 PE páska	 TN119 PE páska bez krycí fólie	 ME403 Butyl	 BUTYLOVÁ Butylová páska	 TN421 Butylová páska se sítí
 TN021 Akrylová pěnová páska	 TN118 Oboustranně lepicí PE páska	 TN120 Oboustranně lepicí PE páska	 TN130 Oboustranně lepicí PE páska	 TN140 Oboustranně lepicí PE páska
 FJ120 Pyrosil B páska	 ME220 Vodotěsná fólie exteriér	 ME210 Vodotěsná fólie interiér	 ME110 Bitumen HDPE	 ME350 Okenní fólie interiér VV
 ME351 Okenní fólie exteriér VV	 ME500 TwinAktiv	 ME501 TwinAktiv HI	 ME508 TwinAktiv VV	 ME510 Okenní fólie exteriér
 ME511 Okenní fólie interiér	 ME410 Okenní butylová fólie	 ME404 Butyl Fleece	 ME402 Butyl Alu	 ME104 Bitumen Alu
 ME314 Fólie na spoje a prostupy INT	 ME315 Fólie na spoje a prostupy EXT	 ME316 Fólie na spoje a prostupy Premium	 ME319 Fólie na spoje a prostupy Green	 ME211 PVC krycí páska rýhovaná
 ME512 Ochranná fólie Blue	 ME911 Textilní fólie GREY	 ME002 Parotěsná membrána Eco 2	 ME003 Parotěsná membrána Bassic	 ME010 Fasádní membrána Premium
 ME011 Fasádní membrána Basic	 FA101 Silikon pro okna a spáry	 FA151 Neutrální silikonový tmel	 FA870 Silikon na přírodní kámen	 F S500 Fasádní silikon
 G S202 Akvarijní silikon	 G S231 Sanitární silikon	 G S241 Sanitární silikonový tmel	 LD701 Strukturální akryl	 LD702 Akryl Interiér
 LD705 Akryl Exteriér	 OS111 Bitumenový tmel	 SP510 Univerzální stavební tmel	 SP450 Fix&Seal Premium	 SP025 Lepidlo okenních fólií

	SP525 Těsnící tmel		SP050 Lepicí tmel		SP340 Lepidlo pro předsazená okna		SP350 Lepidlo s vysokou počáteční pevností		SP351 Montážní lepidlo
	SP540 Tmel na pochozí spáry		SP925 Tekutá membrána		OT301 Lepidlo na membrány Premium		CT113 Kontaktní fasádní lepidlo		CT600 Sprejové kontaktní lepidlo
	OT015 Fasádní lepidlo		FA940 Lepidlo na zrcadla		SG300 Tmel pro strukturální zasklívání		FM365 Univerzální stavební pěna		FM330 Oknařská pěna
	FM355 PUR pěna Perfekt - nízkoexpanzní		FM350 PUR pěna Perfekt		FM343 PUR pěna Maxx - nízkoexpanzní		FM371 PUR pěna XXL - zimní		FM310 PUR pěna Basic
	PU010 Lepidlo na izolační desky		PU014 PUR pastovité lepidlo Multi		PU038 Lepidlo AL rámu		PU108 PUR lepidlo na dřevo D4		FM710 PUR pěna 2 komp.
	SY001 Systém pro předsazenou montáž		FF197 PUR pěna protipožární		FS702 Protipožární akryl		FS703 Protipožární silikon		FS709 Intumescentní tmel
	FB750 Protipožární deska		OT120 Univerzální chemická kotva		OT130 Chemická kotva pro vysokou zátěž		VMU PLUS Chemická kotva		Průvleková kotva B
	VMU Síťka		VMU Pumpička		AA853 Aplikační pistole 310 Pro		AA873 Aplikační pistole 310 Ultra		AA954 Aplikační pistole 400 Pro Combi
	AA956 Aplikační pistole 600 Pro Combi		AA976 Aplikační pistole 600 Ultra Combi		AA823 Aplikační pistole 310 Air		AA926 Aplikační pistole 600 Air Combi		AA925 Aplikační pistole Jetflow 600 Combi
	AA230 Aplikační PUR pistole Standard		AA250 Aplikační PUR pistole Pro		AA281 2K Aplikační pistole 200 Pro		Aplikační pistole na PU038		ME901 B&B Primer
	ME902 B&B Sprejový Primer		AA290 PUR Čistič		AA404 Čistič a separátor		AA292 Čističí ubrousky		AA300 Vyhlažovací prostředek
	AT140 Primer pro savé podklady		AT150 Primer pro nesavé podklady		Aplikační váleček		AB005 Nůžky na pásky a fólie		AB007 Svorka na pásky

Okna v silných fasádních izolacích

Určitě si toho také všimáte: Míjíte pohledný dům s novou střechou, precizní fasádou a moderními okny. Ale něco vám na něm prostě nese-dí. V porovnání s původní zástavbou působí poněkud zvláštně. Celý design novostavby je totiž rušen abnormálně zapuštěnými okny. Přitom se nejedná o architektonický výstřelek či záměr majitele nemovitosti. K nezvykle utopeným oknům došlo přirozenou cestou, když byl dům rekonstruován a upgradován do nějakého nízkoenergetického standardu.

Investor si pořídil okna s kvalitním rámem, slušnou stavební hloubkou a trojsklem a nechal je nainstalovat na místo těch původních. Pak přišlo na řadu zateplení. K původnímu zdivu, které čítalo 45 cm šíře, byl přidán tepelný izolant o tloušťce 15 cm, což je zhruba dnešní doporučený standard. Síla obvodového zdiva tak vzrostla na 60 cm, přičemž zmíněná okna zůstala v původní poloze.

Zapuštěné okno vypadá přirozeně, pokud je šíře venkovního ostění někde okolo 10 cm. Spolknout se dá ještě 15 cm. Bizarní pohled však skýtají okna s venkovní špaletou 20 cm a více. Jisté je, že většina takto zvláštně vypadajících domů jsou rekonstrukce. U novostaveb je situace mnohem lepší, neboť se zde se zateplením, už od prvního výkopu, počítá a umístění oken se projektuje, mimo jiné, i s ohledem na jejich finální a přirozený venkovní vzhled. Nicméně s rostoucími požadavky na úsporu energií stoupají také nároky na kvalitu tepelné izolace a na snižování všech možných i nemožných energetických úniků. Takže i v novostavbách se začíná řešit problém kam s okny a jak je nejlépe namontovat, aby byl výsledek energeticky i esteticky funkční.



U kvalitních systémů najdete jen minimum kovových prvků. Vše se lepí.



Praktické stavebníkové řešení pro zhotovení nosného rámu.

Okno mimo nosné zdivo

Pro netechniky nebo stavaře staré školy se může zdát absurdní montovat okno mimo nosné zdivo. Jde však o stejnou technologickou evoluci, na kterou jsme si zvykli u mnoha, dnes už zcela běžných, stavebních materiálů. Montáž okna do tepelné izolace je stále žádanější, už proto, že jde často o jediné konstrukční řešení, díky kterému lze zajistit požadované nízkoenergetické parametry. Pojďme si ale popsat, jak to celé funguje.

Obecný princip spočívá v ukotvení nosného rámu na zeď budovy, do kterého je pak vsazené samotné okno. Na hrubé stavbě to vypadá, jako kdyby bylo okno doslova „nalepené“ na zdivo. Tento jev však zmizí poté, co je na obvodové zdivo aplikována tepelná izolace – ať už polystyren nebo minerální fasádní desky. Fasádní izolace může být i velmi silná, ale protože je okno takto „vykonzolované“, zůstane zachován jeho přirozený vzhled v konečné fasádě.

Certifikované i na kolena dělané

Dostat okno do prostoru tepelné izolace jde bezesporu různými způsoby. Zatímco prověřených a certifikovaných systémů je jen několik, těch na kolena dělaných je bezpočet. Jsou sice za lidové ceny, ale o jejich reálné funkčnosti si můžete nechat jen zdát.

Certifikované řešení vyložení okna do fasády je naproti tomu jiná káva. Předně je nosný rám vyrobený ze speciálních lehčených izolačních materiálů – např. Purenit, které eliminují veškeré tepelné mosty. Dalším faktorem je, že výrobce má certifikovaný způsob ukotvení nosného rámu na zdivo a tím i garantuje jeho únosnost. To je kriticky důležité, protože do nosným rámu jsou často instalovány i velké okenní sestavy a nikdo by si asi nepřál, kdyby se okno zřítilo. Neméně podstatným rysem sériových systémů je jejich stavebnicová koncepce, což je plus především pro realizační firmy. Takový systém se skládá z předem připravených nosných a zateplovacích profilů, které se k sobě jednoduše přilepí – např. předsazený systém illbruck.

Kvalitní předsazené systémy se nejčastěji vyznačují minimem různých tepelných vodičů, typicky kovových prvků. V praxi se například setkáváme s nosnými rámy, které jsou ke zdivu přichyceny nejrůznějšími ocelovými úhelníky či konzolami. Únosnost bude nepochybně bezproblémová, riziko tepelných mostů bude naproti tomu enormní.

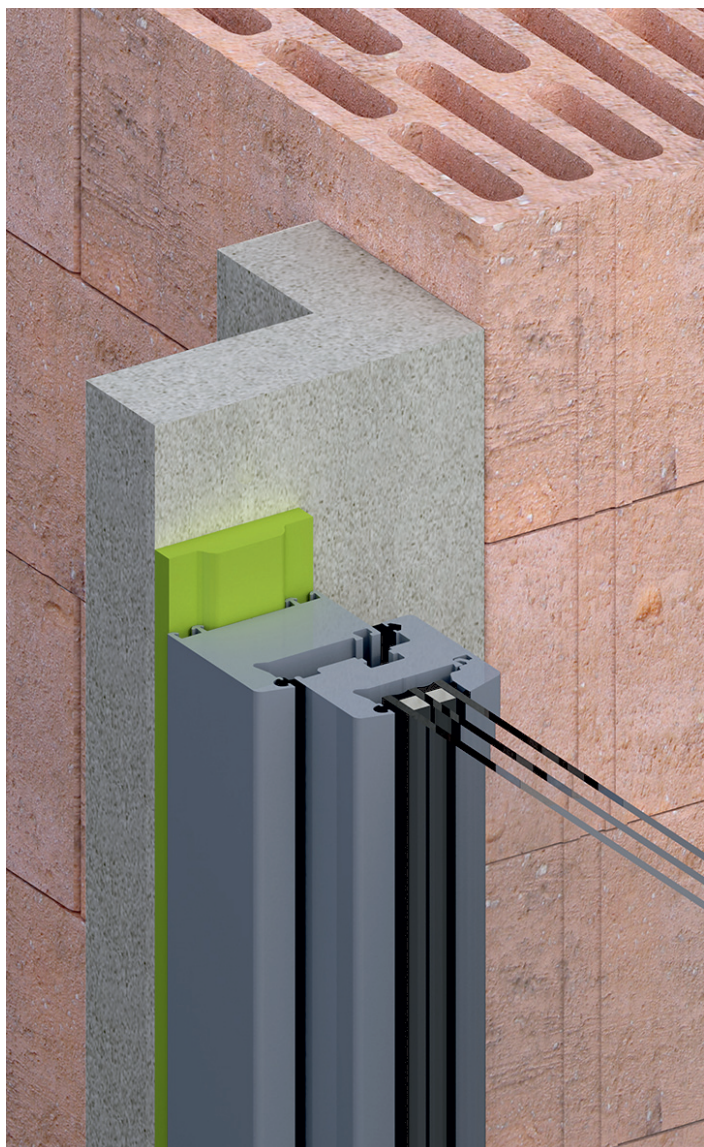

Ukázka tepelné izolace zakrývající nosný rám okna.



Nosný rám se zabudovaným oknem.

Prvotřídní systémy jsou dnes na zdivo lepeny a obejdou se zcela bez kotvicích šroubů, nicméně vzhledem k časté technologické nekázni, jež je v Česku běžná, přesto doporučuji výrobci dodatečné mechanické upevnění. Podíl kovových materiálů v celém předsazeném systému je však zcela minimální.

Systém předsazených oken je pro laika věcí velmi technickou a proto nechává tuto záležitost na dodavatelských firmách, jež jsou obvykle cenově orientované a už prvoplánově nabízejí to nejlevnější řešení. Pro neznalého a důvěřivého investora to může mít fatální důsledky. Nakonec každý, kdo stavěl či rekonstruoval ví, jak je těžké něco reklamovat a sjednat nápravu. Takže na závěr jedna malá rada: Pokud budete na své novostavbě řešit okna a projektant je umístí do fasády, zajímejte se, jak bude celý systém proveden, zda má potřebné certifikace (nejlépe z německého IFT Rosenheim), jestli jde o sériové řešení renomované značky a ne garážový počín místní firmy.

Montáž oken v době digitální

Doba je dnes tak rychlá, že technologie, které přicházejí na trh, nemáme šanci vůbec zaregistrovat. Pokud se nezajímáme o poslední stavební trendy, můžeme žít stále v přesvědčení, že tak jak se stavělo před dvaceti lety, staví se i dnes: že zeď se prostě postaví jen pomocí cihly a malty, nebo že všechno spraví silikon a pěna, protože „tak se to přeci vždycky dělalo.“ Okna by o všemožných stereotypech mohla vyprávět: montážní praktiky z let devadesátých zde totiž stále vládou, ačkoliv technologie už dávno pokročily.



Budme ale spravedliví. Také v oblasti montáží oken je znát jistý posun k lepšímu, nicméně to pořád není ono, zejména pokud porovnááme technické možnosti, jež umožňují nové a moderní materiály. Zde totiž tkví kámen úrazu. Ona „modernost“ se totiž zasekla na montážních pěnach a ne a ne se úplně odrazit směrem vpřed.

Jednoduchá, nikoliv všemohoucí

Polyuretanová pěna má zcela jistě řadu předností. Je to výborný tepelný izolant, který je navíc velmi jednoduše aplikovatelný do spár jakéhokoliv rozměru. A právě jednoduchost, spojená navíc s minimálním rizikem chybovosti, udělala z tohoto materiálu plošně akceptovaný produkt pro instalace okenních výplní. Postupem času se však zjistilo, že i pěna má své limity. Na denním světle velmi rychle degraduje, původní barva se mění v barvu narezlou, struktura již není tak hutná, ale začne se drolit a postupně rozpadat. Pěna tak ztrácí své tepelné izolační účinky. O rychlém poločasu rozpadu pěny hovoříme záměrně, protože vidět ji v „obnaženém“ stavu u nově nainstalovaných oken často i více jak rok je naprosto běžné. Zapravení rozpadajícího se izolantu pod omítku či zateplovací systémem pak postrádá sebemenší smysl. Je to v podstatě stejné, jako by tam nebylo vůbec nic.

Nefunkční, zdegradovaná pěna mezi oknem a ostěním přináší nejen značná rizika ve formě chladných rohů a tím i tvorby plísní v zimních měsících, ale také ve formě zatékání hnané dešťové vody do interiéru.

Standard, který je nutností

Ochrana PUR pěny při zabudování oken do otvoru je stejně tak důležitá jako jakákoliv jiná ochrana tepelného izolantu, která je dnes naprosto běžná například u střešních izolací. Stala se z toho norma, a to nejen legislativní, ale i zvyková. Také montáž oken má svou legislativní normu (ČSN 74 6077), která však zatím nepostoupila do fáze samozřejmosti. Prováděcí norma přitom není žádným výmyslem nebo otravováním života realizačních firem. Je zvýšením technického i kvalitativního standardu, který vyžaduje jak samotná stavba, tak i zákazník. Situaci, kdy díky špatně provedené montáži zatéká skrze nevhodně zajištěnou spáru do místnosti je opravdu mnoho a to nemluvíme o plísních!

Pokud se oknařská firma rozhodne držet se tradic a použije k zajištění spáry běžnou nízkoexpační PUR pěnu, měla by dle normy udělat i navazující krok a zajistit spáru hydroizolační paropropustnou membránou (fólií), aby pěna nepřišla do styku s vodou či vlhkostí.

Pozornost je třeba věnovat i parapetní rovině a pečlivě tuto vodorovnou spáru zaizolovat. Z interiéru je pak absolutně nutné opatřit spáru parotěsnou membránou, která zabraňuje pronikání vzdušné vlhkosti z místnosti. Na trhu jsou již roky k dispozici tzv. inteligentní membrány Twinaktiv, které fungují na principu otevřených či uzavřených buněk v závislosti na vlhkosti vzduchu. Při jejich aplikaci tedy není nutné zkoumat, zda se jedná o exteriérovou nebo interiérovou variantu. Twinaktiv navíc zajišťuje, že spára neustále dýchá a tím zůstává tepelný izolant permanentně suchý.

Hi-Tech montáž nejen pro fajnšmekry

Na celý zmíněný postup můžeme klidně zapomenout, pokud se přesuneme k modernímu způsobu montáže. Odložme tedy všechny ty pěny a parozábrany. V jednom pracovním kroku lze v pohodě zabudovat okno komprimační nabývací páskou, která funguje jako systém 3v1. Typickým a snad nejvíce odzkoušeným produktem je illmod Trio+ německé značky illbruck. Jde o velmi jednoduché, ale přitom sofistikované řešení. Tepelnou izolaci tvoří pěnový polyuretan, který je z obou stran impregnovaný speciální chemií, která vytváří vodotěsnou bariéru na exteriéru a parotěsnou na interiéru. Způsob aplikace je velmi triviální. Páska se, v předstlačeném stavu, nalepí po obvodu na rám okna, které se poté vloží do připraveného otvoru. Páska začne pozvolna expandovat, až vyplní celou spáru mezi okenním rámem a přilehlým zdívkem. Expanze je velmi pozvolná, v průměru trvá přibližně 20 minut. Po plném vyexpandování je práce hotová. Nic se neořezává ani nezačišťuje.

Okno s takto utěsněnou spárou vytváří estetický a velmi čistý detail, který může být podle potřeb přiznán – nemusí se tedy ničím zakrývat. Oproti PUR pěnám je komprimační páska trvale UV stabilní, odpadá tedy riziko její degradace. Pro zdáanou instalaci okna komprimační páskou je vždy žádoucí mít dobře připravený stavební otvor. Proto je toto řešení vhodné zejména do zděných novostaveb nebo dřevostaveb. Pro pasivní a nízkoenergetické stavby je to vůbec ten nejlepší způsob utěsnění spár.



Jednoduchá aplikace komprimační pásky na rám okna

Komprimační pásky nejsou nic nového. Například v sousedním Německu či Rakousku jsou používány velmi hojně. Možná, že s příchodem pasivního standardu (všechny novostavby od roku 2021), se přejde na tyto technologie také v Česku.



Čistý a estetický pohledný detail



Do 20 minut páska vyexpanduje



**Stejně snadné,
stejně zábavné.**

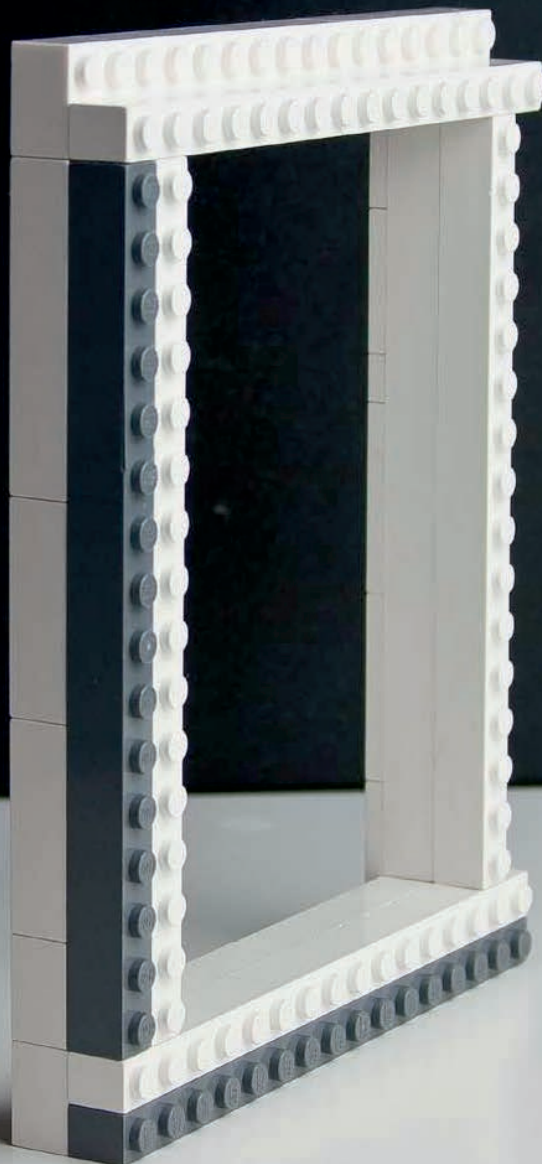

**System předsažené
montáže okna
v precizní stavebnici.**













































Prezentace na www.okentes.cz
a www.okentes.sk



















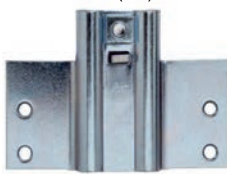

PUR pěny, tmely, silikony a lepidla od významného evropského výrobce

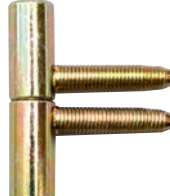





<p>TEKAPUR standardní pěny (Standard)</p> 	<p>TEKAPUR nízkoexpanzní pěny (Low expansion)</p> 	<p>TEKAPUR MEGA XXL nízkoexpanzní celoroční pěna</p> 	<p>TEKAPUR pistolová pěna celoroční (All Season)</p> 	<p>PURPEN Standardní pěny</p> 
<p>TEKAPUR spray pěna na lepení betonových skruží (Drain&pipe)</p> 	<p>TEKAPUR pěna na lepení izolačních desek (Insulation adhesive)</p> 	<p>TEKAPUR pistolová pěna rychletuhnoucí (FAST)</p> 	<p>TEKAPUR PU lepidlo na zdivo (Construction adhesive)</p> 	<p>TEKAPUR 2K spray - dvousložková pěna (2K foam)</p> 
<p>TEKAPUR Čistič (Cleaner) APURSIL univerzální čistič - spray</p> 	<p>TEKAPUR FIRESTOP ohnivzdorná PU pěna</p> 	<p>TEKADOM Firestop - protipožární tmel</p> 	<p>TEKASIL Firestop - protipožární silikon</p> 	<p>TEKAPUR UNIVERSAL - PU pěny standardní</p> 
<p>TEKAPUR LOW EXPANSION - nízkoexpanzní pěny</p> 	<p>TEKADOM AKRYL UNIVERSAL - akrylátový tmel</p> 	<p>TEKASIL UNIVERSAL - acetaťový silikonový tmel</p> 	<p>TEKADOM AKRYL (ACRYL)</p> 	<p>TEKADOM PARKETOVÝ TMEL (Parquet)</p> 
<p>TEKADOM AKRYL profi (Acryl Profi)</p> 	<p>TEKADOM 1200°C - KAMNÁŘSKÝ TMEL</p> 	<p>TEKADOM BITUMEN</p> 	<p>TEKADOM ŠTUKOVÝ AKRYL TMEL (Acryl Rough)</p> 	<p>TEKASIL ACETAT profi</p> 
<p>TEKASIL NEUTRAL profi (oxim)</p> 	<p>TEKASIL 300 °C ACETAT</p> 	<p>TEKASIL SANITAR NEUTRAL PROFÍ - zabraňuje tvorbě plísní</p> 	<p>TEKASIL 300 °C NEUTRAL</p> 	<p>TEKASIL SANITAR ACETAT PROFÍ - zabraňuje tvorbě plísní</p> 
<p>TEKASIL pro čisté prostory (Clean room)</p> 	<p>TEKAFIX na akvária (Aquarium)</p> 	<p>TEKAFIX na zrcadla (Mirror)</p> 	<p>TEKAFIX HT - lepení s vysokou pevností</p> 	<p>TEKAFIX VE-2 - chemická kotva - vinylester</p> 
<p>TEKAFIX MULTI USE</p> 	<p>TEKAFIX SUPER MS</p> 	<p>TEKAFLEX MS 40</p> 	<p>Lepidlo TOTAL GRIP neobyčejná přilnavost ke všem materiálům</p> 	<p>Lepidlo FAST & EXTREME nejrychlejší a nejpevnější</p> 
<p>Lepidlo TRANSPARENT POWER průhledné elastické lepidlo</p> 	<p>TEKASOL UNIVERZÁLNÍ MAZIVO</p> 	<p>TEKASOL SILIKONOVÝ SPREJ</p> 	<p>TEKASOL ČISTIČ BRZD</p> 	<p>TEKASOL ZNAČKOVACÍ SPREJ</p> 

<p>EMFIMASTIC PU 25 - polyuretanový tmel</p> <ul style="list-style-type: none"> • Barva: šedá • Objem: 300ml a 600ml 	<p>EMFIMASTIC PU 40 - polyuretanový tmel</p> <ul style="list-style-type: none"> • Objem: 300ml (bílá, šedá, černá a hnědá) 600ml (bílá a šedá) 	<p>EMFIMASTIC PU 50 - polyuretanový tmel</p> <ul style="list-style-type: none"> • Barva: bílá, šedá a černá • Objem: 300ml a 600ml 
<p>EMFICOL VÉRINE - polyuretanový tmel</p> <ul style="list-style-type: none"> • Barva: mix všech barev, různé ostiny šedé • Objem: 600ml <p>nejen PRO LEPENÍ PARKET</p> 	<p>EMFIMASTIC PU 40 SOL - samonivelační tmel</p> <ul style="list-style-type: none"> • Barva: šedá • Objem: 600ml 	<p>EMFIMASTIC MS CRISTAL - hybridní tmel</p> <ul style="list-style-type: none"> • Barva: krystal • Objem: 290ml 
<p>EMFIMASTIC High Power Lepení bez jakékoliv mechanické fixace!</p> <ul style="list-style-type: none"> • Barva: bílá • Objem: 290ml 	<p>ISOLEMFI 3100 RAPIDE - PUR lepidlo D4</p> <ul style="list-style-type: none"> • Barva: transparentně hnědá • Objem: 750g 	<p>ISOLEMFI 3300 - PUR lepidlo D4</p> <ul style="list-style-type: none"> • Barva: mléčná transparentní • Objem: 300ml 
<p>ISOLEMFI 50132B - PUR lepidlo</p> <ul style="list-style-type: none"> • Barva: červená • Objem: 6kg a 220kg 	<p>ISOLEMFI 53104 K (3104/11) ISOLEMFI 53104 M (3104/13) ISOLEMFI 53104 N (3104/14)</p> <ul style="list-style-type: none"> • Barva: béžová • Objem: 8kg a 40kg 	<p>Roztok Emfinet L0046A (Mesamoll)</p> <ul style="list-style-type: none"> • Barva: nažloutlá kapalina • Objem: 5kg 

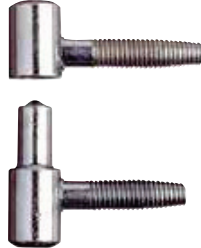
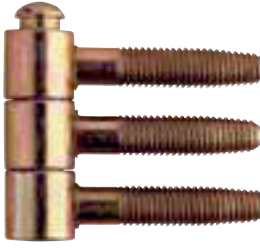
<p>L40</p> <p>UNIVERZÁLNÍ KONTAKTNÍ STŘÍKACÍ LEPIDLO</p> <p>*vydatnost: spray: 8-12m² kanystr: 150-180m²</p> 	<p>L12</p> <p>VÝKONNÉ LEPIDLO S VELMI SILNOU PŘILNAVOSTÍ</p> <p>*vydatnost: spray: 10-14m² kanystr: 176-210m²</p> 	<p>L17</p> <p>KONTAKTNÍ STŘÍKACÍ LEPIDLO PRO VYSOKÉ TEPLoty</p> <p>*vydatnost: spray: 8-12m² kanystr: 150-180m²</p> 
<p>L20</p> <p>KONTAKTNÍ STŘÍKACÍ LEPIDLO BEZ DICHLÓRMETANU</p> <p>*vydatnost: spray: 8m² kanystr: 130-190m²</p> 	<p>LP61</p> <p>LEPIDLO PREMIUM - SÍŤOVÝ NÁSTŘIK DOŽIVOTNÍ ZÁRUKA</p> <p>*vydatnost: spray: 8-12m² kanystr: 150-180m²</p> 	<p>LP64</p> <p>LEPIDLO PREMIUM S VELMI JEMNÝM NÁSTŘIKEM MLHOVINY DOŽIVOTNÍ ZÁRUKA</p> <p>*vydatnost: kanystr: až 150m²</p> 
<p>L71</p> <p>KONTAKTNÍ PUR LEPIDLO ODOLNÉ ZMĚKČOVADLŮM - NA VINYLOVÉ MATERIÁLY</p> <p>*vydatnost: kanystr: až 280m²</p> 	<p>L24</p> <p>KONTAKTNÍ LEPIDLO PRO LEPENÍ DÝHY</p> 	<p>H30</p> <p>EXTRA SILNÉ LEPIDLO PRO IZOLAČNÍ A PĚNOVÉ MATERIÁLY - BEZ DICHLÓRMETANU</p> <p>*vydatnost: spray: 8m² kanystr: 130-190m²</p> 
<p>H50</p> <p>LEPIDLO NA POLY- STYRÉN PRO IZOLA- ČNÍ A PĚNOVÉ MATERIÁLY- ODOLNÉ VYSOKÝM TEPLOTÁM</p> <p>*vydatnost: spray: 8m² kanystr: 130-190m²</p> 	<p>F20</p> <p>RYCHLESCHNOUCÍ LEPIDLO NA PĚNOVÉ MATERIÁLY A ČALOUNĚNÍ</p> <p>*vydatnost: spray: 8m² kanystr: 130-190m²</p> 	<p>F40</p> <p>RYCHLESCHNOUCÍ LEPIDLO PRO NÁRO- ČNĚ ČALOUNICKÉ APLIKACE - BEZ DICHLÓRMETANU</p> <p>*vydatnost: spray: 8m² kanystr: 130-190m²</p> 
<p>C101</p> <p>ČISTIČ - ODSTRAŇVAČ LEPIDLA S VŮNÍ CITRUSU</p> 	<p>S105</p> <p>ACETONOVÝ ČISTIČÍ PROSTŘEDEK</p> 	<p>S500</p> <p>ČISTIČÍ PRŮMYSLOVÉ UBROUSKY - ANTIBAKTERIÁLNÍ</p> 
<p>Gekko G52</p> <p>VYSOCE VÝKONNÉ KONTAKTNÍ PODLAHOVÉ LEPIDLO</p> <p>PODLAHY</p> 	<p>Gekko G53</p> <p>KONTAKTNÍ PODLAHOVÉ LEPIDLO NA PRYŽOVÉ MATERIÁLY A MARMOLEUM</p> <p>PODLAHY STĚNY</p> 	<p>Gekko G57</p> <p>LEPIDLO PRO FIXACI KOBERCOVÝCH ČTVERCŮ - BEZ DICHLÓRMETANU</p> <p>PODLAHY</p> 

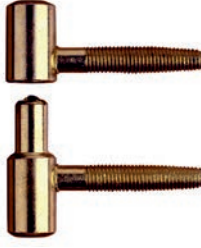

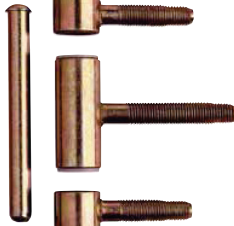
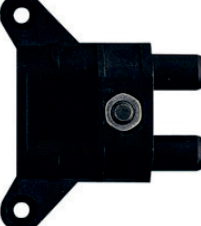
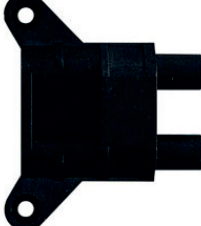







<p>ESTETIC 100 - 3D skrytý závěs pro těžké venkovní dveře</p> 	<p>ESTETIC 80/A - 3D univerzální skrytý závěs</p> 	<p>ESTETIC 40/A - 3D skrytý závěs pro lehké interierové dveře</p> 	<p>D-SIGN SIMPLY W 1078-00-00 R/L - bez regulace</p> 
<p>D-SIGN SIMPLY W 978-00-00 R/L - bez regulace</p> 	<p>117-01-00 / A vrchní díl</p> 	<p>117-01-00 / G vrchní díl</p> 	<p>224-01-00 / A vrchní díl</p> 
<p>117-02-00 / E spodní díl - plastový trn</p> 	<p>117-02-00 / D spodní díl - kovový trn</p> 	<p>C 735-00-00 kovový držák závěsů 117-01-(02)-00</p> 	<p>F 848-00-00 nastavitelný Ø14 mm</p> 
<p>F 816-00-00 nastavitelný Ø16 mm</p> 	<p>F 916-00-00 nastavitelný Ø20 mm</p> 	<p>Fb 916-00-00 nastavitelný s fixací Ø20 mm</p>  <p>Fixační šroub</p>	<p>138-00-00</p> 
<p>A213-00-00/B</p> 	<p>Dekoratívní plastové krytky pro nastavitelné závěsy Ø14 mm Ø16 mm Ø20 mm</p> 	<p>Univerzální šablona na všechny typy skrytých pantů</p> 	<p>S 529-00-00</p> 
<p>S 916-00-00</p> 	<p>S 534-00-00</p> 	<p>S 642-00-00</p> 	<p>S 532-00-00</p> 
<p>S 665-00-00</p> 	<p>S 670-00-00</p> 	<p>S 770-00-00</p> 	<p>S 720-00-00</p> 



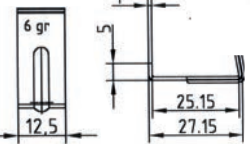

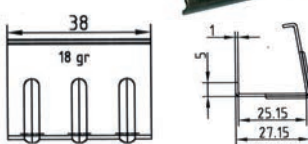

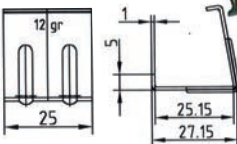

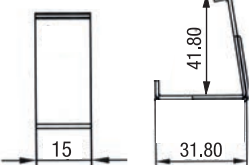













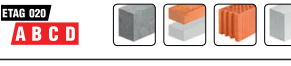



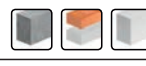

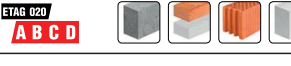



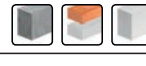







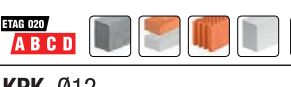











<p>Závěs 030 Ø13 mm - pro dřevěné okna kompletní (VD+SD)</p> 	<p>Závěs 300 Ø13 mm - pro dřevěné okna kompletní (3díly + čep)</p> 	<p>Závěs 190 Ø13mm - pro dřevěné dveře kompletní (VD+SD)</p> 
<p>Závěs 055 Ø16 mm - pro dřevěné dveře kompletní (VD+SD)</p> 	<p>Závěs 190 Ø16mm pro dřevěné dveře kompletní (VD+SD)</p> 	<p>Závěs 100 Ø15 mm pro dřevěné dveře (pouze spodní díl)</p> 
<p>Závěs 320 Ø16 mm pro dřevěné dveře kompletní (3 díly+ čep)</p> 	<p>JR519070Y204 Plastový držák závěsů pro obložkové zárubně, černý</p> 	<p>JR519070Y206 Plastový držák závěsů s regulací pro obložkové zárubně</p> 

Otlav Spa (Itálie) náš partner od roku 2016. Prezentace v katalogu 2018 na straně 207. Aktuální ceny na www.okentes.cz/sk

PŘÍSLUŠENSTVÍ PRO MONTÁŽ OBLOŽKOVÝCH ZÁRUBNÍ



<p>Spona s dvěma kolečky (excentry) 8,8 gr</p> 	<p>Spona se jedním kolečkem (excentrem) 6,8 gr</p> 	<p>Šroubová spona - 3-dílná</p>  <p>4,1 x 35 mm závitový díl vodící díl</p>	<p>Šikmá spona 45° pro montáž ostění obložek</p> 
<p>60.1005 Rohová spona pro montáž ostění</p>   <p>6 gr 12.5 5 25.15 27.15</p>	<p>60.1007 Rohová spona pro montáž ostění</p>   <p>38 18 gr 1 25.15 27.15</p>	<p>60.1002 Rohová spona pro montáž ostění</p>   <p>12 gr 25 1 25.15 27.15</p>	<p>60.2002 Rohová spona pro montáž ostění</p>   <p>15 41.80 31.80</p>

<p>SFXP 05, 06, 08, 010</p> <p>Univerzální hmoždinka s vrutem se zápustnou hlavou PZ-2/PZ-3 pro všechny podklady.</p>   <p>Zn PA</p>	<p>KNX 06, 08, 010, 012, 014, 016</p> <p>Nylonová stavební rozpěrná hmoždinka.</p>   <p>PA</p>	<p>SMK 06</p> <p>Polypropylenová natloukávací hmoždinka s hříbovým límcem s vrutem se zápustnou hlavou PZ2.</p>   <p>Zn PP</p>
<p>SFX 05, 06, 08, 010</p> <p>Univerzální hmoždinka pro všechny podklady.</p>   <p>PA</p>	<p>KPX 06, 08, 010, 012, 014, 016</p> <p>Polypropylenová stavební rozpěrná hmoždinka bez vrutu.</p>   <p>PP</p>	<p>SMKC 06</p> <p>Polypropylenová natloukávací hmoždinka s válcovým límcem s vrutem se zápustnou hlavou PZ2.</p>   <p>Zn PP</p>
<p>KPR - FAST K 010, 012</p> <p>Nylonová rámová hmoždinka s válcovým límcem a šestihlannou hlavou šroubu s vylišovanou podložkou, TX-40/SW-13.</p>   <p>ETAG 020 ABCD Zn PA</p>	<p>KPW 06, 08, 010</p> <p>Univerzální hmoždinka bez vrutu.</p>   <p>PA</p>	<p>SMN 05, 06, 08, 010</p> <p>Nylonová natloukávací hmoždinka se zápustným límcem s vrutem se zápustnou hlavou PZ2, PZ3.</p>   <p>Zn PA</p>
<p>KPR 010, 012</p> <p>Nylonová rámová hmoždinka bez vrutu.</p>   <p>ETAG 020 ABCD Zn PA</p>	<p>KPU 06, 08, 010</p> <p>Nylonová univerzální rozpěrná hmoždinka.</p>   <p>PA</p>	<p>SMNK 06</p> <p>Nylonová natloukávací hmoždinka s hříbovým límcem s vrutem se zápustnou hlavou PZ2.</p>   <p>Zn PA</p>
<p>KPS - FAST K 08</p> <p>Nylonová rámová hmoždinka se zápustným límcem a šestihlannou hlavou šroubu s vylišovanou podložkou, TX-30/SW-10.</p>   <p>ETAG 020 ABCD Zn PA</p>	<p>RU 06, 08, 010</p> <p>Nylonová univerzální rozpěrná hmoždinka s vrutem PZ pozink. záp.hlava.</p>   <p>Zn PA</p>	<p>SMNKC 06</p> <p>Nylonová natloukávací hmoždinka s válcovým límcem s vrutem se zápustnou hlavou PZ2.</p>   <p>Zn PA</p>
<p>KPS - FAST S 08, 010, 012</p> <p>Nylonová rámová hmoždinka se zápustným límcem a s vrutem se zápustnou hlavou.</p>   <p>ETAG 020 ABCD Zn PA</p>	<p>RUL 06, 08</p> <p>Nylonová univerzální rozpěrná hmoždinka s hákem pozink.</p>   <p>Zn PA</p>	<p>GKW 10</p> <p>Nylonová rozpěrná hmoždinka do sádrokartonu s pozinkovaným vrutem se zápustnou hlavou</p>   <p>PA</p>
<p>KPK 012</p> <p>Nylonová rámová hmoždinka se zápustným límcem a šestihlannou hlavou šroubu, SW-13.</p>   <p>Zn PA</p>	<p>RUC 06, 08</p> <p>Nylonová univerzální rozpěrná hmoždinka s otevřeným okem pozink.</p>   <p>Zn PA</p>	<p>GKK</p> <p>Nylonová rozpěrná hmoždinka do sádrokartonu.</p>   <p>PA</p>
<p>KPO 16 016</p> <p>Nylonová rámová hmoždinka se zápustným límcem a šestihlannou hlavou šroubu s vylišovanou podložkou, SW-19.</p>   <p>Zn PA</p>	<p>RUO 06, 08</p> <p>Nylonová univerzální rozpěrná hmoždinka s uzavřeným okem pozink.</p>   <p>Zn PA</p>	<p>DRN-23 / KDR</p> <p>Nylonová šroubovací hmoždinka do sádrokartonu.</p>   <p>PA</p>
<p>KW 06, 08, 010</p> <p>Nylonová univerzální rozpěrná uzlovací hmoždinka se zápustnou hlavou PZ2, PZ3.</p>   <p>Zn PA</p>	<p>SM 05, 06, 08, 010</p> <p>Polypropylenová natloukávací hmoždinka se zápustným límcem s vrutem se zápustnou hlavou PZ2, PZ3.</p>   <p>Zn PP</p>	<p>DRZN-29</p> <p>Kovová šroubovací hmoždinka do sádrokartonu, montáž bez předvrtání.</p>   <p>PA</p>

SAMOVRTNÉ ŠROUBY

WFD / WFD0C



WF / WFOC



WS



WSS



Samovrtný šroub s podložkou pro připevnění plechu k ocelové konstrukci, modrý zinek

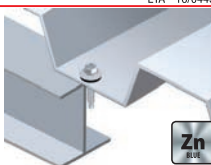

TALÍŘOVÉ HMOŽDINKY

LMX Ø8, Ø10

Nový vylepšený design



Natloukací talířová hmoždinka s kovovým trnem, krátká expanzní zóna.



LTX Ø8, Ø10

Nový vylepšený design



Natloukací talířová hmoždinka s plastovým trnem, krátká expanzní zóna



LFM Ø8, Ø10



Natloukací talířová hmoždinka s kovovým trnem, rozšířená expanzní zóna.



LFN Ø10



Natloukací talířová hmoždinka s plastovým trnem, prodloužená expanzní zóna.

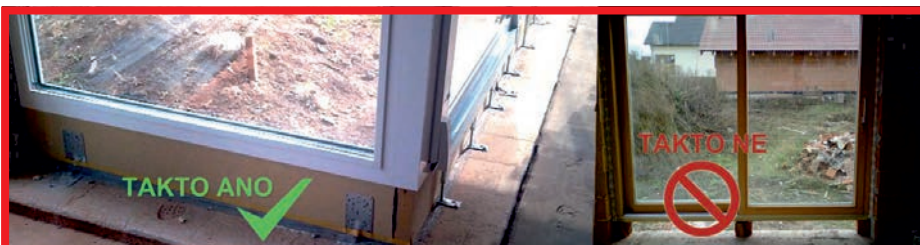

Unikátní, inovativní a bezpečné řešení stavebních detailů s materiálem PURENIT®

Zvládne zatížení až 6 tun

Snese vysoké zatížení, např. pod vchodovými a balkonovými dveřmi. Prosklenou stěnou zimní zahrady nebo jako podložka pod fasádní konzolu.

Snadno se opracovává

Je možné jej šroubovat, vrtat, frézovat. Snadno opracovatelný (Lze jej zpracovávat obdobně jako dřevo nebo dřevěné materiály). Doporučujeme používat diamantové nástroje ke zvýšení trvanlivosti a zlepšení kvality zpracování. PURENIT® je možné lepit všemi běžnými systémy lepidel jako jsou tavná lepidla, nebo jedno a dvousložková PUR lepidla,...

Při namočení nedochází k tloušťkovému bobtnání

Rozměrová stálost vlivem vlhkosti a teploty. Nemění svou strukturu. Ani po 10 dnech ve vodě se struktura materiálu nezmění. Nedochází prakticky k žádnému tloušťkovému bobtnání.

Výborně izoluje

Použitím termoprofilu/termopodložky PURENIT® zamezíte tvorbě rosného bodu, kondenzátu a plísní. Deklarovaný součinitel tepelné vodivosti: $\lambda_D = 0,080 \text{ W}\cdot\text{m}^{-1}\cdot\text{K}^{-1}$



$\lambda_D = 0,08 \text{ W/mK}$

Pevnost v tlaku 5,5-7,5 MPa

DETAIL S APLIKACÍ PURENITU

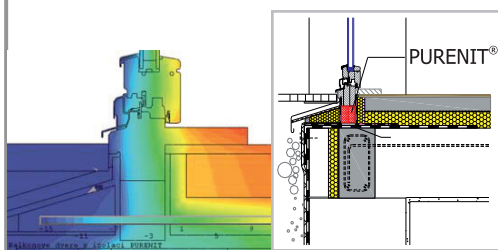

Balkonové dveře ve styku s podlahou (průběh teplot v konstrukci)

PŘERUŠENÍ TEPELNÝCH MOSTŮ

PURENIT® je ideální řešení k přerušení a zmenšení tepelných mostů ve styku dřevěných a hliníkových výplní se stavebními otvory a styku obvodového zdiva se základem v základové spáře.

Výběr podkladních profilů pro jednotlivé typy oken a dveří



1 dřevěná EURO okna šíře 68, 78, 88, 92cm s PP hladkým nebo s PIR vložkou



2 PVC okna dle systémů
3 Podkladní profily pro dveře

Víte, jak vypadá správně namontované okno?



GearKlamp - svěrka s převodem (GK15, GK30, GK45, GK60)



TPN - šroubová svěrka z temperované litiny s osvědčenou dřevěnou rukojetí



KLiKlamp - lehká hořčíková svěrka



EZS - jednoruční svěrka pro upínání i rozpínání



ST 290 - montážní stropní podpora (ST125, ST250)



TU - výztuha dveřní zárubně



TMS - montážní výztuha dveřní zárubně



FRK - vyrovnávací okenní svěrka



TFM - vyrovnávací svěrka pro dveřní zárubně



WTR - vyrovnávací úhlová svěrka pro dveřní zárubně

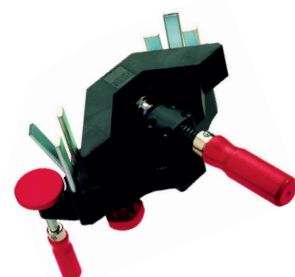

INOX Rubber

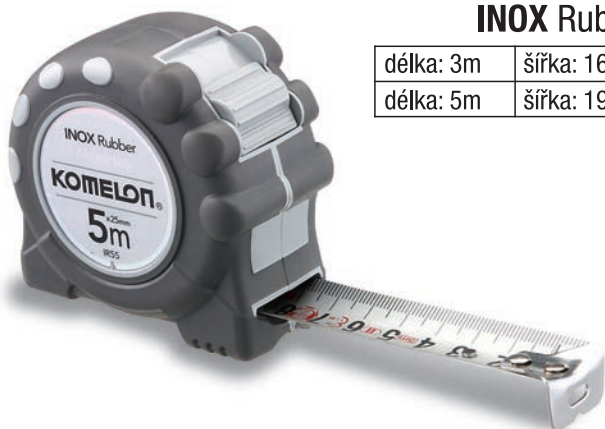

délka: 3m	šířka: 16mm
délka: 5m	šířka: 19mm

PROErgo-R



délka: 3m	šířka: 16mm
délka: 5m	šířka: 19mm
délka: 10m	šířka: 25mm

PROErgo



délka: 2m	šířka: 16mm
délka: 3m	šířka: 16mm
délka: 5m	šířka: 19mm
délka: 8m	šířka: 25mm

Eco

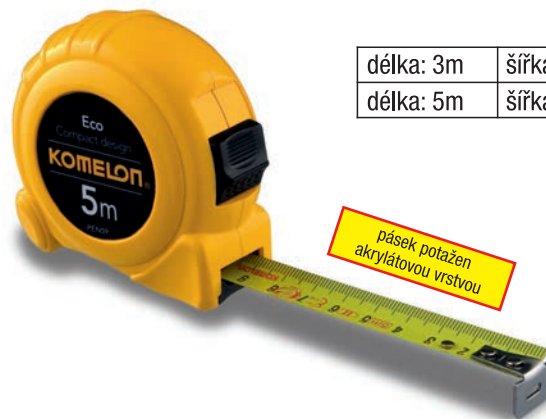

délka: 3m	šířka: 16mm
délka: 5m	šířka: 19mm

SelfLock



délka: 3m	šířka: 16mm
délka: 5m	šířka: 19mm

UniGrip Ergo - ocelové

délka: 20m	šířka: 10mm
délka: 30m	šířka: 10mm



MAG-XT

vysoce kvalitní magnetický metr

délka: 5m	šířka: 25mm
-----------	-------------



PRO-XT

vysoce odolný metr

délka: 5m	šířka: 25mm
-----------	-------------





NOVÁ VIDEO NA:
www.okentes.cz/sk



Video prezentace ochrany prstů PLANET

Planet^{swiss}
The door sealing experts

Praktické ukázka využití ochrany prstů Planet v běžném životě.

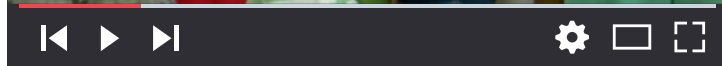

Video prezentace WINBAG CONNECT

WINBAG[®]
CONNECT
- pump it up..!

Praktické ukázky využití WINBAG CONNECT v běžném životě.

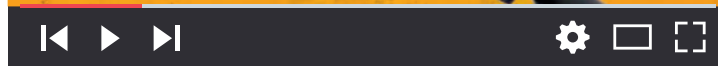

Video prezentace ochrany prstů PLANET

Praktická ukázka montáže ochrany prstů Planet.



Everything included in one box.

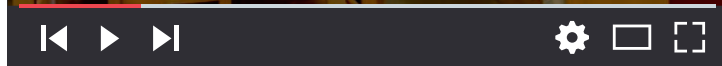

Video prezentace předsazené montáže illbruck

illbruck
making it perfect.

Praktické ukázky montáže využití celého systému předsazené montáže.



Anbringen
des PR008 Dämmkeils

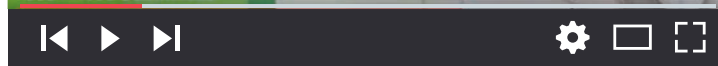

Připomínáme, že videa z listopadu 2018: "Praktické ukázky využití padacích prahů Planet v běžném životě" nebo "Jak se vyrábí kartáče Stribo?" a "Kartáče Stribo pro zastřešení bazénů" naleznete na našich stránkách www.okentes.cz/sk v sekci prezentace



Vážení zákazníci,

Od vydání Katalogu 2018 jsme byli nuceni několikrát upravit obchodní podmínky. Prosím, vezměte tyto aktualizace na vědomí.

od 1.10.2019 - Aktualizace článku II. Smluvní ceny zboží, bodu 2

2. Pro neregistrované zákazníky (podnikatelské subjekty), při nákupu zboží v provozovnách dodavatele, realizuje dodavatel prodej zboží v cenách s přírůzkou 5% ke katalogovým cenám (uvedených ve vzorkovnách), mimo zboží, u kterého je cenový údaj označen symbolem „pevná cena“.

od 1.10.2019 - Aktualizace článku V. Způsob dodání zboží:

1. Vlastní odběr v provozovnách dodavatele.
2. Dodání zboží rozvozem dodavatele - v rámci rozvozevého plánu dle rozvozevé mapy, zdarma při objednávce nad 3000 Kč bez DPH. Rozvozem dodavatel realizuje pouze dodávky do provozoven s pevně stanovenou pracovní dobou a nepřetržitým příjmem zboží. Odběratel je povinen zabezpečit převzetí zboží ručně nebo technikou na bezpečném, krytém místě, v přízemí, ve vzdálenosti max. do 10m od vozidla dodavatele. Místo převzetí zboží, parkování vozidla za účelem doručení zboží, nesmí být v místě zakázaném příslušným správním orgánem nebo jakkoliv zpoplatněno.

3. Dodání zboží přepravní službou na adresu v ČR:
a) cena balíku o hmotnosti **do 31,5kg a maximálních rozměrech 120x60x60cm** je 99 Kč bez DPH.

Některé druhy zboží nelze běžnou přepravou zaslat (ADR) nebo je kombinovat. Proto se může stát, že objednávka bude rozdělena na více balíků (např. tubus s lištami a krabice s těsněním).

3.1 Zvýhodněné dodání zboží přepravní službou mimo území rozvoze dodavatele:

a) Při objednávce od 3 000 Kč do 6 000 Kč bez DPH, zdarma první balík o hmotnosti **do 31,5kg a maximálních rozměrech 120x60x60cm**. Nárok na balík zdarma se nepřevádí na jiné objednávky a neplatí pro produkty označené symbolem individuální přepravy.

b) Při objednávce od 6 000 Kč do 12 000 Kč bez DPH, zdarma první a druhý balík o hmotnosti **do 31,5kg a maximálních rozměrech 120x60x60cm**. Nárok na balík zdarma se nepřevádí na jiné objednávky a neplatí pro produkty označené symbolem individuální přepravy.

c) Při objednávce od 12 000 Kč bez DPH, zdarma doprava zboží přepravní službou **do 120cm délky** a obvodové délky zboží menší jak 3,6m (tzn. délka nejdelší strany + dvojnásobek součtu kratších stran). Nárok na zásilku zdarma se nepřevádí na jiné objednávky a neplatí pro produkty označené symbolem individuální přepravy.

4. U zboží s délkou strany nad 1,2m, obvodové délky větší jak 3,6m a u zboží, které je označeno symbolem individuální přepravy, bude cena přepravného a balného řešena individuálně.

5. V případě zaslání zboží na náklady odběratele, účtuje dodavatel balné ve výši 2% hodnoty objednávky.

6. V případě nepřevzetí objednaného zboží, doručovaného přepravcem nebo rozvozem dodavatele, budou vzniklé náklady odběrateli vyúčtovány.

7. U zboží, které podléhá přepravě ADR a je zasláno přepravcem, účtuje dodavatel přírůzku 150,-Kč bez DPH za každou zásilku.

od 1.10.2019 - Aktualizace článku VI. Platební podmínky, bodu 2:

2. Platba kartou – zaplacení zboží se provádí platební kartou při odběru zboží na provozovnách dodavatele, při placení zboží zasláného na dobírku přepravci nebo při placení zboží v rámci rozvoze dodavatele.

od 20.6.2018 - Aktualizace bodu I. Registrace zákazníka:

Registrace zákazníka bude provedena pouze na základě kopie originálního výpisu z OR, živnostenského oprávnění, osvědčení o DPH, případně jiného zakládacího dokumentu a **podepsaného souhlasu se zpracováním osobních údajů**, doručeného e-mailem či umožněním jeho naskenování na provozovnách. Registraci může provést pouze statutární orgán společnosti uvedený ve výpisu z OR, v případě živnostníka, osoba uvedená v živnostenském oprávnění. Registraci může provést také zástupce, prokazující se ověřenou plnou mocí. Registraci na základě dokumentu pořízeného z veřejného internetového portálu provádíme pouze na provozovnách. Kupující uzavřením kupní smlouvy, zasláním objednávky či registrací zákazníka souhlasí s tím, že jím uvedené osobní údaje, obchodní údaje či další údaje jsou zařazené do obchodní evidence společnosti OKENTĚS, spol. s r.o., se sídlem Hemy 920, Krásno nad Bečvou, 757 01 Valašské Meziříčí, IČO 26817772. Veškeré, takto poskytnuté údaje jsou zpracovávány a chráněny dle příslušných právních předpisů (osobní údaje) a použity pouze pro obchodní účely či účely s nimi spojené.

Váš dodavatel od roku 1992

Osobitý přístup, dokonalá znalost sortimentu a přátelské jednání z nás dělá jedničku v našem oboru již 27 let.



DOSTUPNOST ZBOŽÍ

si můžete vždy ověřit na našem eshopu



INDIVIDUÁLNÍ PŘÍSTUP

pro vaše individuální potřeby



VLASTNÍ DOPRAVA

naším rozvozem v rámci rozvozových tras ZDARMA



VZORKOVNY V ČR A SK

Praha, Brno, Valašské Meziříčí, Žilina



VÝHODNÉ CENY

jak pro velké firmy tak i malé živnostníky



PROŠKOLENÝ PERSONÁL

poradí ochotně vám i vašim kolegům



BEZPEČNÝ NÁKUP

z pohodlí vaší kanceláře nebo doma



NEJEN PO KARTONECH

u nás nakoupíte vybraný sortiment.



SLEDUJTE NÁS
NA FACEBOOKU



WWW.OKENTES.CZ

WWW.OKENTES.SK

Okentés, spol. s r.o.

Hemy 920, Krásno n. Bečvou
757 01 Valašské Meziříčí
IČO: 26817772 DIČ: CZ26817772

Otevírací doba:

Po – Pá: 07.00 – 16.00
So: 08.00 – 12.00

Tel: 571 751 571
Fax: 571 751 599
Gsm: 777 777 999
E-mail: okentes@okentes.cz

Pobočka Brno

Kulkova 4001/4
615 00 Brno 15 - Židenice

Otevírací doba:

Po – Pá: 07.00 – 16.00

Tel: 548 226 060
Fax: 548 216 050
Gsm: 777 777 990
E-mail: brno@okentes.cz

Pobočka Praha

Radlická 1305/69
150 00 Praha 5 - Smíchov

Otevírací doba:

Po – Pá: 07.00 – 16.00

Tel: 257 951 480
Fax: 257 951 481
Gsm: 777 777 997
E-mail: praha@okentes.cz

Okentés Slovakia s.r.o.

Žitná 8623/7a
010 01 Žilina
IČO: 36432156 DIČ: SK2022027139

Otevírací doba:

Po – Pia: 07.00 – 16.00

Tel: 041/5008022-3
Fax: 041/5008024
Gsm: +421 905 887 720
E-mail: okentes@okentes.sk

OD 21.12.2019 DO 5.1.2020 CELOFIREMNÍ VÁNOČNÍ DOVOLENÁ