

NOVINKY



Vetracie a rekuperačné jednotky spoločnosti AWENTA

Zdravie priamo súvisí s kvalitou ovzdušia ako v prírode, tak aj v našich domovoch. V domovoch ovzdušia ovplyvníme vetraním, pri ktorom dochádza k tepelným stratám. Preto predstavujeme vetrací a rekuperačný systém spoločnosti AWENTA PRO ktorého základ tvorí jedna z rekuperačných jednotiek, Auros (nástená n. stojaca), Aquila (nástená), Avira (stropná), s výkonom od 313 - 655m³/h.

Tichá prevádzka, ľahká údržba a dlhá životnosť, sú vlastnosti ktoré významne prispievajú k výberu rekuperačných systémov od firmy AWENTA.

Na predaj ponúkame, ako predaj jednotlivých súčastí systému, ako sú samotné rekuperačné jednotky, rozvodné a pripojovacie komory a ďalšie, tak aj návrh celého systému vetrania a rekuperácie, presne podľa Vašich individuálnych požiadaviek. Okrem centrálného vetrania s rekuperáciou ponúkame aj decentralizovanú ventiláciu zostavu AHR160, ktorá umožní vetranie v jednotlivých miestnostiach a zároveň pomocou keramického výmenníka, zníži prípadnú tepelnú stratu vetraním.

	AQUILA 305	AVIRA 600	AUROS 400
Spotreba energie bez predhrievacej cievky	210 W	400 W	280 W
Maximálny výkon predhrievacej cievky	750 W	2000 W	2000 W
Kapacita (pri 100 Pa)	313 m ³ /h	655 m ³ /h	430 m ³ /h
Úroveň hluku	49 dB(A)	42 dB(A)	44,3 dB(A)
Typ výmenníka tepla	RECAIR krížový - protiprúdový výmenník tepla (voliteľná entalpia)		
Max. účinnosť rekuperácie tepla	až 95%	až 95%	až 95%
Bypass automaticky	automaticky 100%	automaticky 100%	automaticky 100%
Internetový modul VLAN iNEXT + aplikácie Android, iOS	(voliteľne)	(voliteľne)	(voliteľne)
Komunikácia Modbus RTU	ano	ano	ano
Senzor kvality ovzdušia	(voliteľne)	(voliteľne)	(voliteľne)
Senzor koncentrácie CO ² a vlhkosti	(voliteľne)	(voliteľne)	(voliteľne)
Senzor vlhkosti	(voliteľne)	(voliteľne)	(voliteľne)

zelená úsporám

RIADENÉ VETRANIE S REKUPERÁCIOU

PROFIL ASF 4000 H, čierna, 200 m

- Nový dvojkomponentný profil ASF 4000 je alternatívou k tesneniu ACF 5000
- Profil ASF 4000 je vyrobený z TPE a peny, má oveľa lepšiu odolnosť a schopnosť vrátenia sa späť do pôvodného tvaru, ďalšou výhodou je lepší súčiniteľ prestupu tepla (hodnota U), čo znamená lepšiu tepelnú izoláciu
- Profil s vláknom pre falc 12 mm a šikaru 5 mm, testované ift Rosenheim na odolnosť proti nárazovému dažďu podľa EN 12208 – klasifikácia 9A (600 Pa)

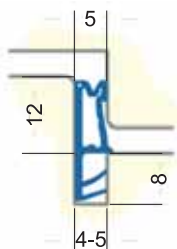

kód	Falc	balení	Mj	Cena EUR pro Slovensko		
21239-0	12	200	m	0,660	C	N
21239-1	12	25	m	0,785	C	N

ELLEN BASIC penové tesnenie

- Samolepiace tesnenia pre stredné medzery (1 - 5 mm) z penového plastu, ktoré je vhodné pre dvere a okná
- Tesní proti prievanu, hrúbka 6 mm
- Je k dispozícii v 3 rôznych šírkach: 9, 12 a 19 mm
- Farba:** biela
- Návin:** 10 m



kód	rozměr (mm)	balení	Mj	Cena EUR pro Slovensko		
23088-0	9x6	10 m	ks	2,090	C	N
23088-5	12x6	10 m	ks	2,130	C	N
23089-0	19x6	10 m	ks	3,590	C	N

ASTORSEAL F š. 60 mm x 25 m, zelená lepiaca s pružnou nosnou fóliou - vzduchotesná, interiérová

- Jednostranná lepiaca páska s pružnou nosnou fóliou
- Vystužená polyesterovou stierkou
- Určené pre vzduchotesné lepenie parotesných zábran a ich prestupov v interiéri
- Lepidlo:** akrylátová disperzia
- Aplikačná teplota:** +5 °C
- Teplotná odolnosť:** -40 °C až 100 °C
- Nosič:** LDPE fólia zelená
- Hrúbka:** 0,28 mm

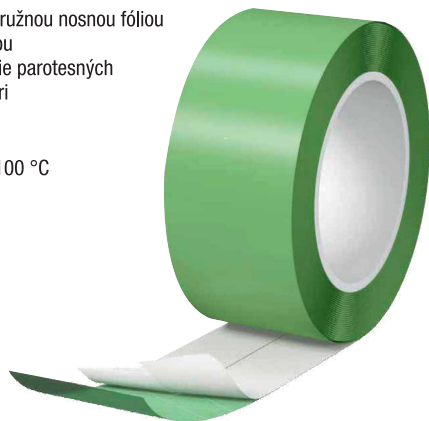

kód	šířka mm	délka mm	bal. ks	Mj	Cena EUR pro Slovensko		
35360-0	60	25	10	ks	9,700	C	N

ASTORSEAL P š. 60 mm x 40 m, žltá papierová vystužená lepiaca páska - parotesná

- Jednostranne samolepiaca papierová páska s robustným, vodu odpuďujúčim vystuženým papierovým nosičom
- Je určená pre vzduchotesné lepenie presahov parotesných fólií, OSB dosiek a membrán v interiéri
- Možno ju ručne trhať
- Lepidlo:** akrylátová disperzia
- Aplikačná teplota:** +5 °C
- Teplotná odolnosť:** -40 °C až 100 °C
- Nosič:** vystužený papier s ochrannou vrstvou PE silikónový
- Hrúbka:** 0,31 mm



kód	šířka mm	délka mm	bal. ks	Mj	Cena EUR pro Slovensko		
35361-0	60	40	10	ks	15,700	C	N

211211 FAB PROFI 12eV DC - elektrický otvárač so signalizáciou

- Rad 20mm otváračov so staviteľnou západkou
- Symetrický konštrukčný tvar
- Odolnosť proti vylomeniu - 350kg
- Rozsah nastaviteľnej západky - 4mm
- Maximálna doba držania cievky pod napätím - neobmedzene
- Odber cievky - 270mA
- Rozšírená záruka na 5 rokov
- Vyrobené v Českej republike



kód	bal. ks	Mj	Cena EUR pro Slovensko		
92007-4	1	ks	67,000	D	N

080.24A Vario Stand - statív 300cm, LASERLINER

- S týmto vysoko kvalitným hliníkovým statívom je možné bezpečne a presne nastaviť laserové meracie zariadenia sa závitmi 1/4" a 5/8" bez ohľadu na charakter povrchu
- Zdvih kľučky, kombinované hroty (guma/ocel) a výsuvné nohy statívu umožňujú presné nastavenie
- Materiál:** hliník
- Max. užitočné zaťaženie:** 6 kg
- Max. výška:** 3100 mm
- Min. výška:** 980 mm



Laserliner

kód	Dodavateľský kód	Mj	Cena EUR pro Slovensko		
99911-2	080.24A	ks	202,000	C	N

FP-80 HARD TURBO - tvrdý podložný tanier pre fibrové kotúče

- Na uchytenie fibrových kotúčov do uhlových brúsok
- Optimálne pre hrubozrnné brúsenie (zrornosť 50 a hrubšie)
- Ø 117 mm: pre 125 mm uhlové brúsky
- Max. otáčky: 12.250 / min.



HERMAN

kód	bal. ks	Mj	Cena EUR pro Slovensko	
74854-6	1	ks	11,600	E N

FP-90 SOFT - mäkký podložný tanier pre fibrové kotúče

- Na uchytenie fibrových kotúčov do uhlových brúsok
- Optimálne pre jemnozrnné brúsenie (zrornosť 60 a jemnejšie)
- Ø 117 mm: pre 125 mm uhlové brúsky
- Max. otáčky: 12.250 / min.



HERMAN

kód	bal. ks	Mj	Cena EUR pro Slovensko	
74855-0	1	ks	8,350	E N

FX-10 - fibrový brúsny kotúč ceramic, 125mm, P80

- Na brúsenie nerez, vysoko legovaných a žiaruvzdorných ocelí
- Pre široký rozsah brúsenia bežnými uhlovými brúskami vďaka možnosti kombinácie typu oporného taniera a zrnosti fibrového kotúča
- Na opracovávanie plôch, hrán i kútov agresívnym aj veľmi agresívnym prítlakom na obrobok, čistenie zvarov a zvarových švov, ako aj na široké použitie v priemyselných podmienkach



V ponuke aj ďalšie varianty produktu.

HERMAN

kód	bal. ks	Mj	Cena EUR pro Slovensko	
74859-2	25	ks	0,980	E N

FR-10 - fibrový brúsny kotúč zirkón, 125mm, P80

- Na brúsenie nerez, ocelí vyšších pevností a liatiny
- Pre široký rozsah brúsenia bežnými uhlovými brúskami vďaka možnosti kombinácie typu oporného taniera a zrnosti fibrového kotúča
- Na opracovanie plôch, hrán i kútov bežným aj agresívnym prítlakom na obrobok, čistenie zvarov a zvarových švov, ako aj na široké použitie v priemyselných podmienkach



V ponuke aj ďalšie varianty produktu.

HERMAN

kód	bal. ks	Mj	Cena EUR pro Slovensko	
74857-6	25	ks	0,540	E N

596-01-03 krytka pre záves F816-00-00, RAL 9005 čierna, priemer 16mm

- Krytka pántov je vyrobená z odolného plastu
- Zjednotí farebnosť pántov s kovaním dverí
- Krytka s priemerom 16mm



Ponúkame aj ďalšie farebné varianty a priemery krytiel.

CEMOM

kód	pro průměr	balení	Mj	Cena EUR pro Slovensko	
86337-5	16 mm	100	ks	0,236	C N

QDM-25 - sada vrtákov DIN 338 HSS-G vybrusovaný, 1,0 - 6,0mm, 130ks

- Na vrtanie do kovu z nelegovanej aj legovanej ocele a oceľoliatiny do pevnosti 800 N/mm², šedej liatiny, neželezných kovov, bronzu a pod.
- Vhodné pre bežné elektrické vŕtačky, stojanové vŕtačky aj akumulátorové skrutkovače so skľučovadlom



HERMAN

kód	bal. ks	Mj	Cena EUR pro Slovensko	
74854-2	1	sada	73,500	C N

840/1 Z - bit Inbus 4/25, húževnatý

- Húževnaté bity Wera na skrutky s vnútorným šesťhranom pre univerzálne použitie
- Profil Hex-Plus ponúka väčšie dosadacie plochy v hlave skrutky. Tým sa znižuje vrubový efekt na minimum a deštrukcia hlavy skrutky je prakticky vylúčená
- Pripojovací rozmer šesťhranu 1/4" (rad pripojenia Wera 1), vhodný pre držiaky podľa DIN ISO 1173-D



Wera
The Best Tools For The Job

V ponuke aj ďalšie varianty produktu.

kód	bal. ks	Mj	Cena EUR pro Slovensko	
78701-4	10	ks	1,520	C N

FIS - predlžovacia hadička pre chemické kotvy 9x1000mm

- Fischer FIS predlžovacie hadičky uľahčujú injektáž chemických mált do hlbokých otvorov
- Hadičku je možné podľa potreby ľahko skrátiť na požadovanú dĺžku



fischer
innovative solutions

kód	bal. ks	Mj	Cena EUR pro Slovensko	
59095-1	10	ks	3,060	C N

Pištoľ fúkacia s digitálnym manometrom, FESTA

- Pištoľ fúkacia / hustiaca s digitálnym manometrom pre presné zobrazenie tlaku vzduchu
- Pracovný tlak 1 - 8 barov, (maximálny tlak 10 barov)
- Možnosť nastavenia jednotiek - bar, kPa, Psi, kgf/cm
- Podvietený dobre čitateľný LCD displej, napájanie 2x AAA batérie (súčasťou balenia)
- Rýchlospojka pre rýchle a jednoduché pripojenie tlakové hadice, dĺžka hustiacej hadice 35 cm



FESTA
PROFESIONÁLNÍ NÁŘADÍ

kód	bal. ks	Mj	Cena EUR pro Slovensko	
79340-3	1	ks	12,100	C N

Sada vrtákov na sklo a keramiku, 5ks, FESTA

- Sada špeciálnych vrtákov pre presné a rýchle vrtanie do skla, keramiky, tvrdé dlažby a obkladov a iných extrémne tvrdých materiálov nielen v stavebníctve
- Štvorhranný karbidový hrot, telo z ušľachtilej ocele a šesťhranná stopka 1/4"
- Vynikajúca a v praxi preverená kvalita vrtákov ponúka pomoc všade tam, kde sa bežné vrtáky do muriva neuplatnia



FESTA
PROFESIONÁLNÍ NÁŘADÍ

kód	bal. ks	Mj	Cena EUR pro Slovensko	
79340-1	1	set	15,000	C N

Rezačka rúrok FESTA 22mm, kotúčová

- Kotúčová rezačka rúrok s riemerom 22mm z medi, hliníka alebo plastu
- Telo z odolnej zliatiny hliníka, dva vodiace valčeky, samonastaviteľné špeciálne kalené koliesko
- Malé kompaktné rozmery, tvar a konštrukcia pre rýchle, čisté a nehučné rezanie aj v horšie prístupných miestach



FESTA
PROFESIONÁLNÍ NÁŘADÍ

kód	bal. ks	Mj	Cena EUR pro Slovensko	
79339-7	1	ks	7,90	C N

Nôž bezpečnostný obalársky na fólie, pásy, kartóny

- Bezpečnostný nôž s krytou čepelou pre bezpečné otváranie kartónov bez poškodenie vnútorného obsahu, ľahké a bezpečné prerezanie pásov, apod.
- Kvalitná a odolná plastová konštrukcia s ergonomickou nekĺzavou pogumovanou rukoväťou pre ľahkú a bezpečnú prácu



kód	bal. ks	Mj	Cena EUR pro Slovensko	
49198-9	1	ks	2,29	C N

Blúza CXS STRETCH, pánska, maskáčová modrá, vel.50

- Pánska montérková blúza, strečová tkanina umožňujúca voľný pohyb, ramená vystužené 600D polyesterom, rukávy s nastaviteľnou manžetou, vrecko s klopu na ľavom rukáve, kryté zapínanie na zips a cvoky, náprsné vrecká - na cvok a zips, bočné vrecká na zips, regulovateľný pás, vetranie na chrbte



Ponuka platí aj pre ďalšie veľkosti výrobu.

kód	bal. ks	Mj	Cena EUR pro Slovensko	
z10020-1	1	ks	33,900	P N

Nohavice CXS STRETCH, pánske, maskáčovo modrá, vel.50

- Pánske montérkové nohavice, strečová tkanina umožňujúca voľný pohyb, pás s pútkami na opasok, predné vrecká s vreckom na zips, multifunkčné vrecká na oboch stranách, kolená zosilnené 600D polyesterom s možnosťou vloženia kolenných výstuh, dve zadné vrecká - jedna s chlopňou, zadný spodný lem nohavice vystužený 600D polyesterom, reflexné doplnky



Ponuka platí aj pre ďalšie veľkosti výrobu.

kód	bal. ks	Mj	Cena EUR pro Slovensko	
z10021-1	1	ks	31,800	P N

Mikina CXS TEXAS, pánska, stredne modrá-čierna, vel.L

- Pánska mikina na zips, pás a rukávy ukončené pružnou manžetou, zosilnené panely na lakťoch, náprsné vrecko na zips, bočné vrecká na zips, reflexné doplnky



Ponuka platí aj pre ďalšie veľkosti výrobu.

kód	bal. ks	Mj	Cena EUR pro Slovensko	
z10054-2	1	ks	23,30	P N

Obuv CXS TEXTLINE KORNAT 01, poltopánka, vel.43

- Textilná poltopánka s reflexnými doplnkami
- **Materiál:** zvršok z odolného 1,8 - 2,0 mm polyesteru prateľného do 30 °C, predná časť zosilnená mikrovláknom, 3-vrstvová priedušná textilná podšívka, PU-PU
- **Podrážka:** PU-PU, protišmyková, olejvzdorná antistatická



Ponuka platí aj pre ďalšie veľkosti výrobu.

kód	bal. ks	Mj	Cena EUR pro Slovensko	
z10165-1	1	pár	20,20	P N

ELLEN MATIC zvukotesný 51dB SOUNDPROOF, 828 mm

- Špeciálne zvukotesné a protipožiarne padacie tesnenie dverí s veľmi kvalitným silikónovým tesnením
- Automatické tesnenie dverí sa ovláda jednostranne na strane závesu a je vhodné pre drevené zvukotesné a protipožiarne dvere, útlm zvuku 51dB (testované v IFT Rosenheim)
- Vhodné pre protipožiarne dvere - testované podľa EN 1634-1:2014 EI30, EI60 a EI90

Akčná zľava platí pre rozmery 428-1228 mm.



~~39.900~~
31.920 Eur/ks

-20%

★ akčná cena, bez možnosti ďalšej zľavy

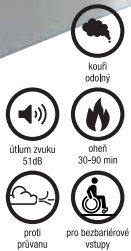

ELLEN MATIC univerzálny UNI-PROOF, 928 mm

- Univerzálne padacie tesnenie dverí s veľmi kvalitným plastovým tesnením
- Automatické tesnenie dverí sa ovláda jednostranne na strane závesu a je vhodné na montáž do drážky drevených dverí, chráni proti prievanu
- Testované na 1 milión životných cyklov (otvorenie – zatvorenie)

Akčná zľava platí pre rozmery 428-1228 mm.



~~29.100~~
23.280 Eur/ks

-20%

★ akčná cena, bez možnosti ďalšej zľavy



ELLEN MATIC EXTRA - tesniaci proti prievanu, 830 mm

- Padací prah s veľmi pevnou konštrukciou, ktorá umožňuje zapustenie do dverí s malým dreveným rámom na spodku dverí
- Vnútroň automatický nastavovací mechanizmus umožňuje použitie pri akomkoľvek sklone podlahy
- Spúšťa sa, keď sa aktivačná skrutka opiera o dverný rám na strane závesu.
- Vhodný pre vnútorné dvere a prístreškom chránené vonkajšie dvere

Akčná zľava platí aj pre dĺžku 930 mm.



~~16.600~~
13.280 Eur/ks

-20%

★ akčná cena, bez možnosti ďalšej zľavy



ELLEN MATIC OMEGA - tesniaci proti prievanu, 830 mm

- Automatické padacie tesnenie spodné hrany drevených interiérových dverí a exteriérových dverí s prístreškom s odolnosťou proti prievanu
- Spúšťa sa na strane závesu
- Široké upevňovacie krídla
- Jednoducho sa naskrutkuje zospodu dverí

Akčná zľava platí aj pre dĺžku 930 mm.



~~18.300~~
14.640 Eur/ks

-20%

★ akčná cena, bez možnosti ďalšej zľavy

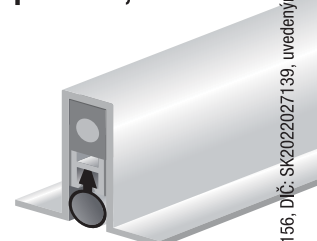

Tesnenie dverí s elegantným a neviditeľným uchytением (IDS), 100 cm, strieborný elox

- Tesnenie pre vnútorné dvere a posuvné dvere
- IDS je kefové tesnenie s odolnou kefou z tvrdého polypropylénu
- Najskôr sa naskrutkujú pridržiace profily na dvere a potom sa nasadí hliníkový profil s kefou
- Komôrky sa uzavrujú koncovými krytkami
- **Tesnená medzera: 18 mm**



~~9.750~~
7.800 Eur/ks

-20%

★ akčná cena, bez možnosti ďalšej zľavy



Tesniaca lišta s kefou IBS 39, 100 cm

- Pre garážové brány a priemyselné aplikácie
- Kompletná kefa s priamou AL lištou a polyprop. vlasom
- **Celková výška: 39 mm**
- **Výška vlasu: 21 mm**
- **Šírka lišty: 7 mm**
- Možno ľubovoľne skracovať

Akčná zľava platí aj pre dĺžky 250 a 300 cm.



~~7.650~~
6.120 Eur/ks

-20%

★ akčná cena, bez možnosti ďalšej zľavy

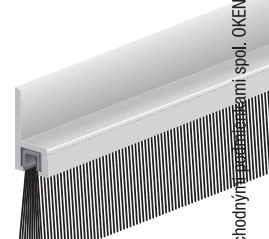

Tesniaca lišta s kefou IBS 90/32, 100 cm

- Kompletná kefa s pravouhlou priamou AL lištou a polyprop. vlasom
- **Celková výška: 32 mm**
- **Šírka lišty: 16 mm**
- **Výška vlasu: 25 mm**
- Možno ľubovoľne skracovať

Akčná zľava platí aj pre dĺžku 300 cm.



~~8.700~~
6.960 Eur/ks

-20%

★ akčná cena, bez možnosti ďalšej zľavy



Silikón. profil ELLEN V, šírka 7mm, návin 25m (2x12,5), transparentný

- Samolepiace silikónové tesnenie Ellen slúži na dodatočné utesnenie okien a dverí pre medzeru 1 až 8 mm
- Je dodávané ako dvojlinka 25m (2x12,5m)
- **Ochraňuje 15 rokov**

Akčná zľava platí aj pre bielu, hnedú a čiernu farbu.



~~46.500~~
37.200 Eur/ks

-20%

★ akčná cena, bez možnosti ďalšej zľavy



PLANET HS 835 RD/48dB

- Automatické padacie tesnenie v základnom prevedení s odolnosťou proti huku, dymu a prievanu je určené pre montáž do drevených dverí
- Jednostranné spúšťanie s paralelným pohybom
- Automatické vyrovnávanie pri šikmej podlahe
- Jednoduché nastavenie zdvíhu, maximálne 22 mm
- 48 dB hodnota tlmenia hluku (pri škáre 7 mm)
- 7 rokov záruka



Planet
ASSA ABLOY

~~47.700~~

38.160
Eur/ks

-20%

★ akčná cena, bez možnosti ďalšej zľavy

PLANET SADA FT 850 + SOCKEL

PLANET sada FT + SOCKEL obsahuje:

- Automatické padacie tesnenie proti prievanu PLANET FT v hobby prevedení tzn. bez odolnosti ohňu, dymu a hluku príslušnej dĺžky
- SOCKEL príslušné dĺžky vrátane krytiel, opierku Inox, nastavovací kľúč Inbus



Planet
ASSA ABLOY

~~42.600~~

34.080
Eur/ks

-20%

★ akčná cena, bez možnosti ďalšej zľavy

PLANET MF 835 RD/50dB

- Automatické padacie tesnenie v základnom prevedení s odolnosťou proti huku a dymu je určené na montáž do kovových dverí
- **Výška tesnenia / zdvih:** až 16 mm
- **Hodnota tlmenia zvuku:** až 50 dB pri medzere 7 mm, až 43 dB pri medzere 16 mm
- **Ovládanie:** jednostranné, na strane závesu dverí



Planet
ASSA ABLOY

~~47.700~~

38.160
Eur/ks

-20%

★ akčná cena, bez možnosti ďalšej zľavy

PLANET SN 800 RD 44 dB ľavá/pravá

- Automatické padacie tesnenie je určené na montáž do posuvných dverí
- Spúšťacia sila iba 1 N/m
- Tesnená medzera 7 - 16 mm
- Automatické vyrovnávanie pri nerovnej podlahe
- Pracuje s veľmi ľahkým systémom zatvárania
- Nulový odpor, nie je nutné na posuvné dvvere inštalovať zámok
- Zvuková izolácia až do 44 dB pri tesnenej medzere 7 mm
- Vysoko kvalitné silikónové tesnenie
- 7 rokov záruka



Planet
ASSA ABLOY

~~134.000~~

107.200
Eur/ks

-20%

★ akčná cena, bez možnosti ďalšej zľavy

Akčná zľava platí pre všetky štandardné rozmery výrobku.

Kefa STRIBO PRO H2.10, elox Al, 100cm

- Kompletné kefy STRIBO sú dodávané bez predvrtaných otvorov a umožňujú rozloženie či vysunutie samotnej kefy
- **Vlas:** čierny UV stabilný polypropylén s priemerom vlasu 0,2 mm
- Na utesnenie garážových dverí a brán, turniketov, široké uplatnenie v priemyselných aplikáciách (čistenie, leštenie atď.)

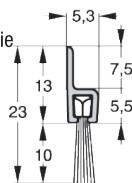

Akčná zľava platí aj pre dĺžku 300 cm.

STRIBO

~~5.400~~

4.320
Eur/ks

-20%

★ akčná cena, bez možnosti ďalšej zľavy

Kefa STRIBO PRO H3.14, elox Al, 100 cm

- Kompletné kefy STRIBO sú dodávané bez predvrtaných otvorov a umožňujú rozloženie či vysunutie samotnej kefy
- **Vlas:** čierny UV stabilný polypropylén s priemerom vlasu 0,15 mm
- Na utesnenie garážových dverí a brán, turniketov, široké uplatnenie v priemyselných aplikáciách (čistenie, leštenie atď.)

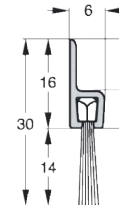

Akčná zľava platí aj pre dĺžku 300 cm.

STRIBO

~~5.950~~

4.760
Eur/ks

-20%

★ akčná cena, bez možnosti ďalšej zľavy

Kefa STRIBO PRO F2.10, elox Al, 100 cm

- Kompletné kefy STRIBO sú dodávané bez predvrtaných otvorov a umožňujú rozloženie či vysunutie samotnej kefy
- **Vlas:** čierny UV stabilný polypropylén s priemerom vlasu 0,15 mm
- Na utesnenie garážových dverí a brán, turniketov, široké uplatnenie v priemyselných aplikáciách (čistenie, leštenie atď.)

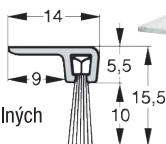

Akčná zľava platí aj pre dĺžku 300 cm.

STRIBO

~~5.400~~

4.320
Eur/ks

-20%

★ akčná cena, bez možnosti ďalšej zľavy

Kefa STRIBO PRO F3.14, elox Al, 100 cm

- Kompletné kefy STRIBO sú dodávané bez predvrtaných otvorov a umožňujú rozloženie či vysunutie samotnej kefy
- **Vlas:** čierny UV stabilný polypropylén s priemerom vlasu 0,15 mm
- Na utesnenie garážových dverí a brán, turniketov, široké uplatnenie v priemyselných aplikáciách (čistenie, leštenie atď.)

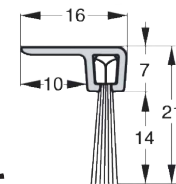

Akčná zľava platí aj pre dĺžku 300 cm.

STRIBO

~~5.950~~

4.760
Eur/ks

-20%

★ akčná cena, bez možnosti ďalšej zľavy

Tesniaci profil L 5000, biela, 150 m

- Výška hlavy profilu: 12mm
- Tesnená medzera: 5mm
- Šírka drážky: 5mm
- Materiál: TSP-LAN

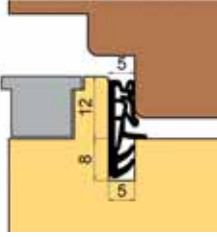

Akčná zľava platí aj pre béžovú a hnedú rustikálnu farbu.



~~0.750~~
0.600 Eur/m
-20%
★ akčná cena, bez možnosti ďalšej zľavy

Tesniaci profil L 3302 -10N, biela, 100 m

- Šírka hlavy profilu: 12 mm
- Šírka drážky: 4 mm
- Tesnená medzera: 5 mm
- Materiál: TSP-FLEX

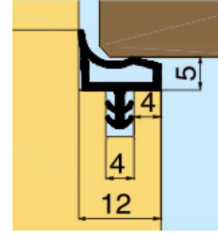

Akčná zľava platí aj pre béžovú a hnedú rustikálnu farbu.



~~0.520~~
0.416 Eur/m
-20%
★ akčná cena, bez možnosti ďalšej zľavy

Samolepiace tesnenie KRONSTRIP, 10x5mm, čierna, 100m

- Lepidlo: kaučukové
- Nosič: sklené vlákno
- Teplotná odolnosť: -40 až +70 °C
- Aplikáčna teplota: od +10 °C



~~0.635~~
0.508 Eur/m
-20%
★ akčná cena, bez možnosti ďalšej zľavy

Samolepiace tesnenie CE, 10x2mm, čierna, 200m

- Lepidlo: kaučukové
- Nosič: sklené vlákno
- Teplotná odolnosť: -40 až +70 °C
- Aplikáčna teplota: od +10 °C

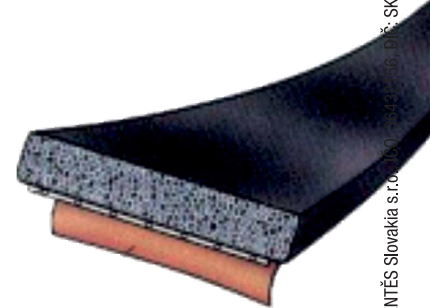

~~0.550~~
0.440 Eur/m
-20%
★ akčná cena, bez možnosti ďalšej zľavy

Samolepiace tesnenie D, 12x10mm, čierna, 75m

- Lepidlo: kaučukové
- Nosič: sklené vlákno
- Teplotná odolnosť: -40 až +70 °C
- Aplikáčna teplota: od +10 °C



~~0.970~~
0.776 Eur/m
-20%
★ akčná cena, bez možnosti ďalšej zľavy

Samolepiace silikónové tesnenie Uni Sil, 9x7mm, biela, 2x50m

- Na dodatočné utesnenie okien a dverí pre medzeru od 1 do 7mm
- Dvojlinka vo farbe bielej
- Balenie 2x50m

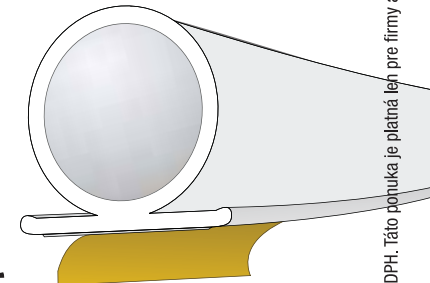

Akčná zľava platí aj pre hnedú farbu.



~~1.550~~
1.240 Eur/m
-20%
★ akčná cena, bez možnosti ďalšej zľavy

Tesniaci profil pre obložkové zárubne 3967 KS EV, biela, 100m

- Falc: 12mm
- Tesnená medzera: 5mm
- Výška drážky: 7mm
- Šírka drážky: 3 - 4 mm
- Materiál: PVC

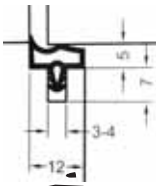

Akčná zľava platí aj pre ostatné farebné varianty.

PRIMO

~~0.510~~
0.383 Eur/m **-25%**

★ akčná cena, bez možnosti ďalšej zľavy

Tesniaci profil pre obložkové zárubne 3216 EV, biela, 100m

- Falc: 15 mm
- Tesnená medzera: 5 mm
- Hĺbka drážky: 7 mm
- Šírka drážky: 4 mm
- Materiál: PVC

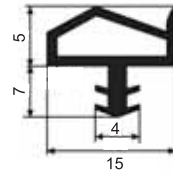

Akčná zľava platí aj pre ostatné farebné varianty.

PRIMO

~~0.680~~
0.544 Eur/m **-20%**

★ akčná cena, bez možnosti ďalšej zľavy

Tesniaci profil pre bezfalcové dvere 5101 KS AC, biela, 200m

- Falc: 12 mm
- Tesnená medzera: 5 mm
- Hĺbka drážky: 7 mm
- Šírka drážky: 4 mm
- Materiál: TPE

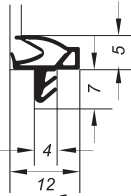

Akčná zľava platí aj pre ostatné farebné varianty.

PRIMO

~~0.740~~
0.592 Eur/m **-20%**

★ akčná cena, bez možnosti ďalšej zľavy

Tesniaci profil pre EURO okná a dvere ASF 6376 H, biela, 150m

- Teplotná odolnosť až do -40 °C až +70 °C
- Odolnosť proti ultrafialovému žiareniu a poveternostným vplyvom
- Tesnená medzera: 5 mm
- Hĺbka drážky: 5,5 mm
- Materiál: TPE - Foam
- Šírka drážky: 2,8 mm

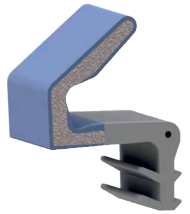

Akčná zľava platí aj pre ostatné farebné varianty.

PRIMO

~~0.735~~
0.588 Eur/m **-20%**

★ akčná cena, bez možnosti ďalšej zľavy

Tesniaci profil pre EURO okná a dvere ASF 6390 H, biela, 150 m

- Teplotná odolnosť až do -40 °C až +70 °C
- Odolnosť proti ultrafialovému žiareniu a poveternostným vplyvom
- Falc: 13 mm
- Tesnená medzera: 5 mm
- Hĺbka drážky: 7,5 mm
- Šírka drážky: 4,5 mm
- Materiál: TPE - Foam

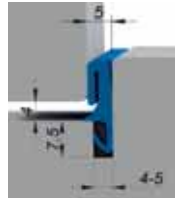

Akčná zľava platí aj pre ostatné farebné varianty.

PRIMO

~~1.210~~
0.968 Eur/m **-20%**

★ akčná cena, bez možnosti ďalšej zľavy

Tesniaci profil pre EURO okná a dvere ACF 6000 H, hnedá rustikál, 200m

- Odolnosť proti nárazovému dažďu testované na 1050 Pa podľa EN 12208
- Falc: 12 mm
- Tesnená medzera: 5 mm
- Hĺbka drážky: 8 mm
- Šírka drážky: 5 mm
- Materiál: TPE



Akčná zľava platí aj pre ostatné farebné varianty.

PRIMO

~~0.735~~
0.588 Eur/m **-20%**

★ akčná cena, bez možnosti ďalšej zľavy

S-1559 Tesniaci profil do PVC okien - ALUPLAST, čierna, 300 m

- Tesniacie profily do PVC okien sú vyrobené z vysoko kvalitného EPDM materiálu (60° ShA)
- Použiteľné pre bežne dostupné PVC systémy, napr. ALUPLAST, DECEUNINCK, KÖMMERLING, SALAMANDER, VEKA, atď.
- Farba: čierna

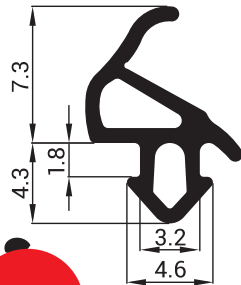

Akčná zľava platí aj pre ostatné farebné varianty.

SR SANOK RUBBER

~~0.318~~
0.254 Eur/m **-20%**

★ akčná cena, bez možnosti ďalšej zľavy

S-1251 Tesniaci profil do PVC okien - SALAMANDER, čierna, 300m

- Tesniacie profily do PVC okien sú vyrobené z vysoko kvalitného EPDM materiálu (60° ShA)
- Použiteľné pre bežne dostupné PVC systémy, napr. ALUPLAST, DECEUNINCK, KÖMMERLING, SALAMANDER, VEKA, atď.
- Farba: čierna

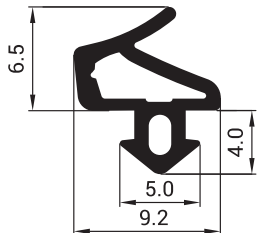

Akčná zľava platí aj pre ostatné farebné varianty.

SR SANOK RUBBER

~~0.411~~
0.329 Eur/m **-20%**

★ akčná cena, bez možnosti ďalšej zľavy

Plátnosť od 15. 4. do 30. 6. 2024. Všetky ceny sú uvedené bez DPH. Táto ponuka je platná len pre firmu a riadi sa všeobecnými obchodnými podmienkami spol. OKENTĚS Slovakia s.r.o., IČO: 36432156, DIČ: SK2022027139, uvedenými na stránkach www.okentes.sk.

Silikónové tesnenie SILLEN B1a, biela, 25m

- Tesnenie do frézovanej drážky $d=6\text{mm}$
- Rovná drážka: 3mm
- Priemer tesnenia: 6mm

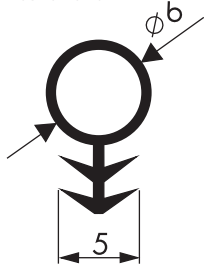

Akčná zľava platí aj pre ostatných farebné varianty.

SILLEN

~~0.735~~
0.588 Eur/m

-20%

★ akčná cena, bez možnosti ďalšej zľavy

Silikónové tesnenie SILLEN A3a, biela, 25m

- Tesnenie na lepenie a svorkovanie $d=6\text{mm}$

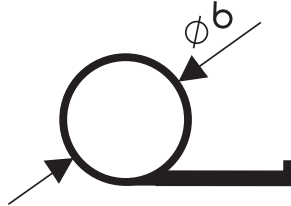

Akčná zľava platí aj pre ostatných farebné varianty.

SILLEN

~~0.735~~
0.588 Eur/m

-20%

★ akčná cena, bez možnosti ďalšej zľavy

SILLEN EURO 1, biela, 25m

- Pre okná a dvere novej generácie, tzv. plastové okná alebo do drážok v drevených alebo kovových rámoch
- Tento rad je vhodný pre výrobcov okien

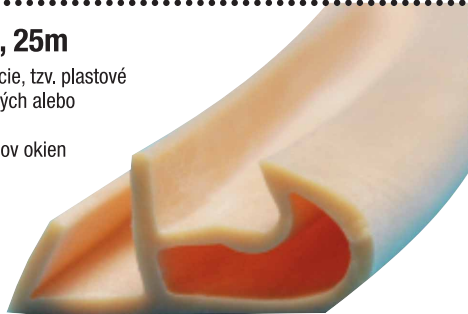

Akčná zľava platí aj pre ostatných farebné varianty.

SILLEN

~~1.170~~
0.936 Eur/m

-20%

★ akčná cena, bez možnosti ďalšej zľavy

SILLEN EURO 7A, biela, 25m

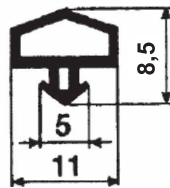

Akčná zľava platí aj pre ostatných farebné varianty.

SILLEN

~~1.080~~
0.864 Eur/m

-20%

★ akčná cena, bez možnosti ďalšej zľavy

SILLEN EURO 5150, biela, 25m

- Pre okná a dvere novej generácie, tzv. plastové okná alebo do drážok v drevených alebo kovových rámoch
- Tento rad je vhodný pre výrobcov okien



Akčná zľava platí aj pre ostatných farebné varianty.

SILLEN

~~1.790~~
1.432 Eur/m

-20%

★ akčná cena, bez možnosti ďalšej zľavy

Profil VP1 - zasklievací, transparentný, 25m

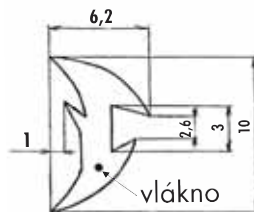

Akčná zľava platí aj pre ostatných farebné varianty.

SILLEN

~~1.240~~
0.992 Eur/m

-20%

★ akčná cena, bez možnosti ďalšej zľavy

TKK PU FOAM Window & Door - nízkoexpanzná pena pištoľová, 750ml

- Jednozložková polyuretánová pena je špeciálne navrhnutá pre rýchlu profesionálnu montáž okien a dverí
- **Výdatnosť:** 42-47l
- **Hustota peny:** 16-18 kg/m³
- **Aplikačná teplota:** min. +5 °C
- **Nelepivosť na dotyk:** 5-10 min.
- **Doba tvrdnutia:** 1,5-5 hod.
- **Teplotná odolnosť:** od -40 °C do +90 °C

TKK



★ akčná cena, bez možnosti ďalšej zľavy



TKK PU TOP FOAM - štandardná pena pištoľová, 750ml

- Jednozložková polyuretánová pena pre rýchle a ľahké vyplnenie otvorov, pre montáž okien a dverí
- Dobré priľne ku všetkým stavebným materiálom, vrátane dreva, betónu, plynobetónu, tehál, kovu, skla a hliníka
- **Výdatnosť:** 42 - 47l
- **Hustota peny:** 16 - 18 kg/m³
- **Aplikačná teplota:** min. +5 °C
- **Nelepivosť na dotyk:** 5 - 10 minút
- **Doba tvrdnutia:** 1,5 - 5 hod.

TKK



★ akčná cena, bez možnosti ďalšej zľavy



TKK PU FOAM Firestop - protipožiarna pena pištoľová, 750ml

- Jednozložková nízkoexpanzná polyuretánová pena určená špeciálne pre vyplňovanie, izoláciu a montáž medzi zónami, kde je vyžadovaná vyššia odolnosť voči ohňu
- **Výdatnosť:** 42-47l
- **Hustota peny:** 18-22 kg/m³
- **Aplikačná teplota:** min. +5 °C
- **Teplotná odolnosť:** od -40 °C do +90 °C
- **Trieda horľavosti:** DIN4102-1 B1

TKK



★ akčná cena, bez možnosti ďalšej zľavy



TKK PU FIX Concrete Pipe Adhesive - PU lepidlo na betónové skruže spray, 750ml

- Jednozložkové polyuretánové lepidlo na lepenie a spájanie betónových trubiek, šacht a drenážnych kanálov
- **Výdatnosť:** 33-38l
- **Hustota peny:** 22-25 kg/m³
- **Aplikačná teplota:** min. +5 °C
- **Teplotná odolnosť:** od -40 °C do +90 °C
- **Trieda horľavosti:** EN 13501-1 - F
- **Doba tvrdnutia:** 1,5 - 5 hod.

TKK

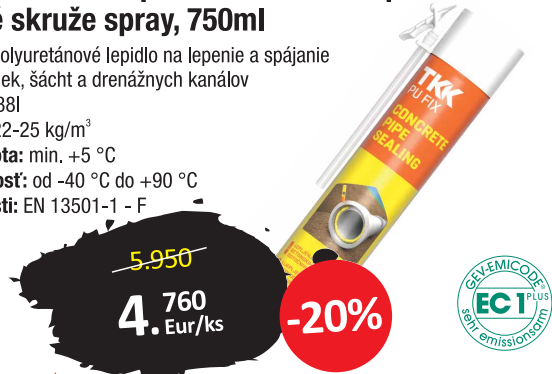

★ akčná cena, bez možnosti ďalšej zľavy



TKK PU FOAM Interior Door 2K - dvojzložková pena spray, 400ml

- Dvojzložková polyuretánová pena pre zložitejšie vyplňovanie, izoláciu a inštaláciu v miestach bez vlhkosti vzduchu
- **Výdatnosť:** 12-14l
- **Hustota peny:** 30-35 kg/m³
- **Aplikačná teplota:** min. +5 °C
- **Teplotná odolnosť:** od -40 °C do +90 °C
- **Trieda horľavosti:** EN 13501-1 - E

TKK



★ akčná cena, bez možnosti ďalšej zľavy



TKK PU FIX Fast Fixing Adhesive - nízkoexpanzné lepidlo spray, 750ml

- Jednozložkové polyuretánové lepidlo pre rýchle a extrémne silné lepenie rôznych stavebných materiálov
- **Výdatnosť:** 33-38l
- **Aplikačná teplota:** min. +5 °C
- **Teplotná odolnosť:** od -40 °C do +90 °C
- **Nelepivosť na dotyk:** 5 - 10 minút
- **Doba tvrdnutia:** 1,5 - 5 hod
- **Trieda horľavosti:** EN 13501-1 - F

TKK



★ akčná cena, bez možnosti ďalšej zľavy



TKK PU FIX Insulation adhesive - PU lepidlo na lepenie izolačných dosiek pištoľové, 750ml

- Jednozložkové nízkoexpanzné polyuretánové lepidlo na lepenie izolačných panelov a vyplňovanie otvorov (polystyrén, minerálna vata, polyuretán)
- **Objem:** 60-80 lineárnych metrov [750 ml]
- **Hustota peny:** 16-18 kg/m³
- **Aplikačná teplota:** min. +5°C
- **Nelepivosť:** 6-12 min.
- **Doba tvrdnutia:** 1-2 hodiny
- **Teplotná odolnosť:** od -40 °C do +90 °C
- **Trieda horľavosti:** EN 13501-1 - E

TKK



★ akčná cena, bez možnosti ďalšej zľavy



TKK SEAL Mirror Adhesive (TEKAFIX) lepidlo na zrkadlá, 300ml, biela

- Je jednozložková, neutrálna silikónová tesniaca hmota určená na lepenie zrkadiel na rôzne podklady, ako napr. smalt, glazované dlaždice, lakované drevo, glazovaný klinker, porcelán
- Neodporúča sa lepenie na podklady ako je polyetylén, polypropylén, teflón a podklady obsahujúce bitúmen
- **Aplikačná teplota:** od +5 až +40 °C
- **Teplotná odolnosť:** -40 až +180 °C
- **Doba vytvrdenia:** 2mm / deň

TKK



★ akčná cena, bez možnosti ďalšej zľavy

TEKASIL NEUTRAL profi (oxim), transparent, 600ml

- Používa sa na zasklievanie drevených, hliníkových a PVC okien, tesnenie dilatčných škár
- Vhodný na tmelenie a lepenie v elektrotechnickom, strojárskom a automobilovom priemysle a pri stavbe lodí
- **Teplotná odolnosť:** -40 až +180 °C
- Dobrá priľnavosť na sklo, drevo, betón, keramiky, hliník, tehly, kov, porcelán a väčšinu
- **Aplikačná teplota:** +5 až +40 °C
- **Doba vytvrdenia:** 2mm / deň

TKK



★ akčná cena, bez možnosti ďalšej zľavy



TKK SEAL 300 °C (TEKASIL) acetát, 300ml, červená

- Jednozložkový tesniaci tmel odolávajúci vysokým teplotám
- Vytvrdnutá hmota je elastická a odolná vysokým teplotám, preto sa používa na tesnenie časti motorov, priemyselných pecí, výpustných otvorov a rôznych prístrojov
- Odolný voči chemikáliám, vhodný na použitie v priemysle
- **Aplikačná teplota:** +5 až +40 °C
- **Teplotná odolnosť:** -40 až +250 °C, **krátkodobá do +300 °C**

TKK



★ akčná cena, bez možnosti ďalšej zľavy

TKK SEAL Parquet Acryl (TEKADOM) parketový tmel, 300ml, dub

- Používa sa pri pokladaní parketových podláh na tesnenie a vyplňovanie škár medzi parketom a lištou alebo murivom a tiež na škáry, ktoré vznikajú v rohu miestnosti
- Lahko sa brúsi a po vytvrdení je možné pretierať
- Má dobrú priľnavosť na drevo, tehlu a betón a tiež na vlhké podklady
- **Aplikačná teplota:** od +5 až +40 °C
- **Teplotná odolnosť:** -20 až +75 °C

TKK



★ akčná cena, bez možnosti ďalšej zľavy



Akčná zľava platí pre všetky farby.

FIX Expert Fast & Extreme lepidlo, 290ml, biela

- Univerzálne lepidlo s vysokou počiatočnou lepiacou silou
- Vynikajúca priľnavosť k betónu, mramoru, keramike, tehľám, železa, ocele, hliníka, skla, PVC, polyesteru, korku, plechu, drevu, preglejke a pod. (nevhodné na lepenie PE, PP, PTFE)
- Lahko je možné nanášať aj na trochu vlhké podklady
- **Aplikačná teplota:** +5 °C až +30 °C
- **Tvrdosť Shore A:** 55±5
- **Teplotná odolnosť:** -40 °C až +90 °C
- **Nosnosť:** 320 kg/m²

TKK



★ akčná cena, bez možnosti ďalšej zľavy



FIX Expert Anchor PE - chemická kotva polyester, 300ml

- Dvoezložkové lepidlo na báze polyesteru pre rýchle kotvenie do kameňa, betónu alebo tehál, vhodné pre upevnenie s nižším zaťažením
- Vhodné pre vnútorné a vonkajšie použitie aj pri nízkych teplotách až do -10 °C
- **Teplotná odolnosť:** -40 °C až +80 °C
- Na upevnenie kotiev nesúcich bežné zaťaženie v stene, tehle a betóne

TKK



★ akčná cena, bez možnosti ďalšej zľavy

TEKASIL COLOR Sanitar neutral profi, biela, 300ml

- Je neutrálna, jednozložková silikónová hmota tvrdnúca v kontakte so vzdušnou vlhkosťou, vhodná na tesnenie medzi rôznymi materiálmi na vlhkých miestach
- Na použitie v kuchyniach, kúpeľniach, sprchovacích kútoch, v nemocniciach, školách a eštaráciách
- **Farba:** transparent, biela, béžová - bahama, karamel, jazmín, Manhattan - svetlo šedá, šedá, hnedá, antracit a čierna
- **Teplotná odolnosť:** -40 až +180 °C

TKK

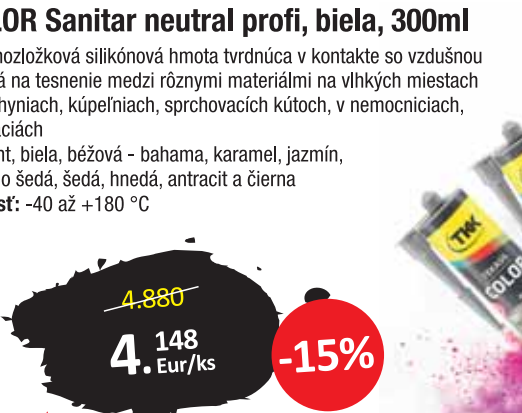

★ akčná cena, bez možnosti ďalšej zľavy



Akčná zľava platí pre všetky farby.

FM350 Perfect foam PRO nízkoexp. pištoľ. pena, 850ml

- Celoročná nízkoexpandovaná PUR pena, s vysokou výdatnosťou a minimálnym zmrštením po vytvrdnutí
- Pena je ideálna na utesnenie pripojovacej škáry okien a dverí, utesnenie škár, otvorov a prestupov
- **Aplikácia od -10 °C do +35 °C**
- **Farba:** zelená
- **Hustota peny:** 15 - 25 kg/m³
- **Výdatnosť** až 19,5 m v škáre 3x7 cm pištoľou AA270
- **Objem:** 850ml (880ml Dopredaj)

illbruck
making it perfect.

★ akčná cena, bez možnosti ďalšej zľavy

~~6.850~~
4.590
Eur/ks

-33%

i3

FA101 Construction Seal PRO silikón pre okná a škáry, transparent, 310ml

- Kvalitný neutrálny silikón pre škáry na fasádach a oknách
- Tmel je určený na zasklievanie otvorových výplní, utesnenie styčných škár a všade, kde je potrebné vytvoriť vzduchotesný a vodotesný uzáver
- **Aplikácia od +5 °C do +40 °C**
- **Teplotná odolnosť:** od -40 do +150 °C
- UV odolný a trvalo elastický

illbruck
making it perfect.

★ akčná cena, bez možnosti ďalšej zľavy

~~5.000~~
4.250
Eur/ks

-15%

ME902 Butyl & Bitumen sprejový Primer, 500ml

- Impregnácia v spreji ME902 slúži pre zlepšenie príľnavosti a spevnenie poréznych podkladov pred následnou aplikáciou butylových alebo bitúmenových pásov a fólií
- Veľmi ľahká aplikácia, nie je potreba štetec ani valček
- **Farba:** transparent
- **Aplikácia od -10 °C do +40 °C**

illbruck
making it perfect.

★ akčná cena, bez možnosti ďalšej zľavy

~~17.700~~
15.045
Eur/ks

-15%

ME320 Okenná fólia interiéru VV 70mm, EW/25m

- Okenné fólie Interiéru je určená na vytvorenie vzduchotesnej izolačnej vrstvy na interiérovej strane pripojovacie škáry
- Vďaka prevedeniu "EW" je možné ju aplikovať do všetkých bežných tvarov pri lepení na okno
- **Akčiová cena platí aj pre ďalšie rozmery fólie**
- 4 varianty montáže na ostenie
- Vdychotesná a parobrzdiaca
- Omietateľná
- **Farba:** biela

illbruck
making it perfect.

★ akčná cena, bez možnosti ďalšej zľavy

~~0.960~~
0.816
Eur/m

-15%

i3

Akčná zľava platí aj pre ME321 okenné fólie exteriéru VV 70mm EW.

AA290 PUR čistič, 500ml

- Určený na čistenie aplikačných pištoľí na PUR peny, odstránenie čerstvej peny alebo polyuretánového lepidla
- Odstraňuje tiež parafín, plastické mazivo, olej a pod.
- Jednoduchá aplikácia
- So závitom na pištoľ aj s klasickou sprejovou tryskou
- **Farba:** žltkastá

illbruck
making it perfect.

★ akčná cena, bez možnosti ďalšej zľavy

~~4.920~~
4.182
Eur/ks

-15%

ME350 Okenná fólia interiéru VV 70 mm EW/25m

- Okenné fólie Interiéru VV je určená na vytvorenie vzduchotesnej izolačnej vrstvy na interiérovej strane pripojovacie škáry
- Celoplošne lepiaca okenná fólia s vysoko kvalitným lepidlom, ktoré príľne na celý rad bežných podkladov bez nutnosti používať impregnáciu
- Dvojdielny liner - jednoduchá a rýchlejšia aplikácia
- **Akčiová cena platí aj pre ďalšie rozmery fólie**

illbruck
making it perfect.

★ akčná cena, bez možnosti ďalšej zľavy

~~1.280~~
1.024
Eur/m

-20%

i3

Akčná zľava platí aj pre ME351 okenné fólie exteriéru VV 70 mm EW.

TP654 - illmod Trio 1050 Komplexný all-in-one systém pre montáž okien 66/6-15, 11,5m

- Moderná tesniaca komprimovaná páska s patentovanou technológiou, vďaka ktorej nie je nutné rozlišovať exteriérovú a interiérovú stranu pásky
- Len 2 rozmery pásov utesnia škáru od 6 do 30 mm
- Odolnosť proti hnanému dažďu až 1050 Pa
- Komplexný certifikovaný systém 3v1 pre montáž okien, aj v pasívnych domoch

illbruck
making it perfect.

★ akčná cena, bez možnosti ďalšej zľavy

~~6.450~~
5.354
Eur/m

-17%

i3

Akčná zľava platí pre všetky rozmery výrobku.

AA292 Čistiace obrúsky / 100ks

- Vlhké čistiace obrúsky, určené pre rýchle a šetrné odstránenie nevytvrdnutých zvyškov polyuretánových pien, lepidiel, tmelov z pracovných pomôcok a hladkých nesavých plôch
- Ľahko uzatvárateľné a praktické balenie
- Použiteľné na široké spektrum nečistôt
- **Farba:** biela
- **Balenie:** 100ks

illbruck
making it perfect.

★ akčná cena, bez možnosti ďalšej zľavy

~~16.600~~
14.110
Eur/ks

-15%

Platnosť od 15. 4. do 30. 6. 2024. Všetky ceny sú uvedené bez DPH. Táto ponuka je platná len pre firmu a riadi sa všeobecnými obchodnými podmienkami spoločnosti OKENTĚS Slovakia s.r.o., IČO: 36432156, DIČ: SK2022027139, uvedenými na stránkach www.okentes.sk.

TensorGrip lepidlo L17, 500ml / 0,360kg, spray, transparent

- Výkonné kontaktné lepidlo s vysokou teplotnou odolnosťou
- **Pre dekoratívne lamináty**
- Vhodné na lepenie HPL laminátov a tkanín k rôznym podkladom, vrátane MDF, drevotriesky, preglejky a ďalších drevených materiálov
- Nehorľavé lepidlo s horľavým hnacím plynom
- **Celkový podiel pevných látok: 28-30%**
- **Teplotná odolnosť:** do 120 °C

Tensorgrip
Adhesives That Outperform

~~12.200~~
9.760 Eur/ks
-20%

Klasifikácia podľa EN 13501-1:2018 A2

★ akčná cena, bez možnosti ďalšej zľavy

TensorGrip L40 - Univerzálna kontaktná striekacie lepidlo, 22l / 17kg

- Rýchloschnúce kontaktné lepidlo s dobrou teplotnou odolnosťou do **105 °C**
- Nehorľavé lepidlo s horľavým hnacím plynom
- **Podiel pevných látok: 28%**
- **Pre štandardné laminátové aplikácie**
- **Farba:** transparent - béžová
- **Teplotná odolnosť:** do 105 °C



Tensorgrip
Adhesives That Outperform

~~293.000~~
249.050 Eur/ks
-15%

★ akčná cena, bez možnosti ďalšej zľavy



TensorGrip lepidlo LP61, 500ml / 0,360kg, spray, oranžová

- Prémiové kontaktné nehorľavé lepidlo spĺňajúce vysoké nároky - doživotná garancia
- Na lepenie lesklých povrchov, dyhy na papierovom nosiči, štandardných laminátov a pre Postforming
- Vhodné na lepenie HPL laminátov a tkanín k rôznym podkladom, vrátane MDF, drevotriesky, preglejky a ďalších drevených doskových materiálov
- Protipožiarna trieda 0 - zodpovedá norme BS 6222
- **Celkový podiel pevných látok: 29-31%**
- **Teplotná odolnosť:** do 115°C (SAFT do 128°C)

Tensorgrip
Adhesives That Outperform

~~14.500~~
11.600 Eur/ks
-20%

★ akčná cena, bez možnosti ďalšej zľavy

TensorGrip lepidlo LP64, 22l / 13kg, oranžová

- Prémiové lepidlo spĺňajúce vysoké nároky - doživotná garancia
- Na lepenie lesklých povrchov, dyhy na papierovom nosiči, štandardných laminátov a pre Postforming
- Vhodné na lepenie HPL laminátov a tkanín k rôznym podkladom, vrátane MDF, drevotriesky, preglejky a ďalších drevených doskových materiálov
- Horľavé lepidlo s horľavým hnacím plynom
- **Celkový podiel pevných látok: 28%**
- **Teplotná odolnosť:** do 115 °C



Tensorgrip
Adhesives That Outperform

~~480.000~~
408.000 Eur/ks
-15%

★ akčná cena, bez možnosti ďalšej zľavy



FLEXI lepidlo GF50, 500ml / 0,392kg, spray, transparent

- Kontaktné striekacie lepidlo so sieťovým nástrekom a nízkym zápachom
- Rýchloschnúci, s dlhým otvoreným časom (40 minút)
- Horľavé lepidlo s horľavým hnacím plynom
- Vynikajúca priľnavosť, pevný spoj
- Vhodné na lepenie podlahovín, izolácií, penových materiálov (lamináty, drevené doskové materiály, plechy, tvrdé plasty, peny, tkaniny, koberce a kobercové štvorce)
- **Teplotná odolnosť:** do 100 °C

FL EXI
SPRAY

~~9.400~~
7.520 Eur/ks
-20%

★ akčná cena, bez možnosti ďalšej zľavy

FLEXI lepidlo GF60 Premium, 22l / 17kg, transparent

- Prémiové kontaktné lepidlo so sieťovým nástrekom a vysokým obsahom sušiny
- Rýchloschnúci, s dlhým otvoreným časom (60 minút)
- Nehorľavé lepidlo s horľavým hnacím plynom
- Vynikajúca priľnavosť, pevný spoj
- **Teplotná odolnosť:** do 105 °C
- **Čas schnutia:** 2 - 5 minút

FL EXI
SPRAY

~~240.000~~
204.000 Eur/ks
-15%

★ akčná cena, bez možnosti ďalšej zľavy



TensorGrip lepidlo H50, 22l / 13,6kg, zelená

- Kontaktné horľavé lepidlo s vysokým obsahom sušiny
- Na lepenie polystyrénu a penových izolačných materiálov pri vyšších teplotách
- Vhodné na lepenie a laminovanie väčšiny izolačných materiálov medzi sebou ak rôznym podkladom, vrátane MDF, drevotriesky, preglejky a ďalším dreveným doskovým materiálom
- **Celkový podiel pevných látok: 30% +/-2%**
- **Teplotná odolnosť:** do 106 °C



Tensorgrip
Adhesives That Outperform

~~326.000~~
277.100 Eur/ks
-15%

★ akčná cena, bez možnosti ďalšej zľavy



Súprava príslušenstva TensorGrip / KICK-OFF KIT s hadicou a pištoľou s tryskou 6501

Súprava obsahuje:

- 1ks profesionálna striekacia pištoľ s tryskou 6501
- 1ks hadica pre nástrek lepidla 4m čierna
- 1ks prítláčny valček s opornou plochou 7,5cm
- 1ks futbalová lopta Tensor

Akčná zľava platí iba pri odbere lepidla Tensor a FLEXI v 22l balení.

Tensorgrip
Adhesives That Outperform

~~200.000~~
160.000 Eur/ks
-20%

★ akčná cena, bez možnosti ďalšej zľavy



KLEIBERIT 536.0 StairMaster 2K, 210ml

- Nestlačiteľné 2-K PUR expanzné lepidlo pre montáž schodiskových stupňov, dverných prahov a okenných parapetov
- **Výdatnosť:** ca. 3,3 l voľnej peny vystračujúca na 1 - 2 stupne
- **Štartovací čas:** 35 sec
- **Čas na pokladanie:** 120 sec
- **Doba rezania:** 8 - 10 min
- **Zatážiteľnosť:** 20 min



~~5.000~~
4.250 Eur/ks

-15%

★ akčná cena, bez možnosti ďalšej zľavy

PUR LEPIDLO 507.0, 1kg

- Vlhkostou vytvrdzujúcou jednodokomponentné reaktívne lepidlo na báze polyuretánu s vysokou odolnosťou proti vode a teplote
- Vodovzdornosť podľa **DIN EN 204 - D4**
- Lepenie okien a dverí, lamiel na výrobu okien a lepenie škár vo výrobe dverí
- Vrstvové lepenie dreva a drevených materiálov
- Lepenie škár pre vonkajšie prostredie
- Iba 1 komponent - žiadne problémy s dobou použiteľnosti



~~10.200~~
8.670 Eur/ks

-15%

★ akčná cena, bez možnosti ďalšej zľavy

KLEIBERIT 314.3 - lepidlo v kvalite D4, 10kg

- Jednodokomponentné lepidlo pre vodovzdorné spoje v kvalite podľa normy DIN/EN204 D4
- Lepenie okien, dverí, HPL dosiek
- Lepenie deliacich stien a panelov
- Lepenie čapových a ozubených spojov
- Lepenie tvrdých a exotických drevných
- **Aplikačná teplota:** 18 °C až 20 °C



Akčná zľava platí aj pre balenie 28kg.



~~71.500~~
60.775 Eur/ks

-15%

★ akčná cena, bez možnosti ďalšej zľavy



KLEIBERIT 774.4 SK tavné lepidlo, slonová kosť, 15kg

- Stredne viskózne tavné lepidlo s veľmi dobrou počiatočnou lepiivosťou
- Lepenie polyesterových hrán, melaminových hrán, PVC a ABS hrán s preparovanou zadnou stranou, papierových hrán s nanosenou živivicou a hrán z masívu i dýhy
- **Nanášacia teplota:** 200 °C až 210 °C



~~68.500~~
58.225 Eur/ks

-15%

★ akčná cena, bez možnosti ďalšej zľavy



NEXO termoplastické lepidlo 721A, 1kg, tyčinky - 35ks

- Termoplastické tavné lepidlo, so 100% obsahom pevných látok
- Tavné lepidlo používané na montážne účely
- Výborne lepi drevo, lepenku, tkaninu a PVC
- **Farba:** žltá, Ø 11mm x 300mm
- **Bod mäknutia:** 85 ± 5 °C
- **Viskozita:** 6000 mPas pri 180 °C
- **Otvorená doba:** 40 sekúnd
- **Pracovná teplota:** 160 -180 °C



Akčná zľava platí pre všetky tavné tyčinky v 1kg balení.



~~12.000~~
10.200 Eur/ks

-15%

★ akčná cena, bez možnosti ďalšej zľavy

NEXO lepidlo UNIPUR DUO, 2 x 310ml / 900g

- Dvojzložkové polyuretánové lepidlo určené pre konštrukčné lepenie hliníkových a kovových rohov pri výrobe okien a dverí
- **Forma:** tixotropná pasta
- **Farba:** zložka A - sv. béžová, zložka B - tm. béžová
- **Hustota:** zložka A: 1,45 ± 0,05 g/cm³, zložka B: 1,70 ± 0,05 g/cm³
- **Spotreba lepidla:** 200-300 g/m²
- **Otvorený čas:** 30 - 45 minút



~~14.100~~
11.985 Eur/ks

-15%

★ akčná cena, bez možnosti ďalšej zľavy

NEXO lepidlo D3 - 9500, 30kg

- Jednozložkové disperzné lepidlo s výbornou odolnosťou voči vode, ktoré spĺňa požiadavky normy DIN - EN 204 pre lepidlá kategórie D3
- Vhodné aj na lepenie tvrdého a mäkkého dreva vo vyhrievanom alebo studenom lise
- **Certifikácia:** BfR XIV a XXXVI FDA „21 CFR 175.105“
- Ako dvojkomponentná s 5% tužidla kvalita D4
- Špeciálne určené na plošné lepenie
- **Viskozita:** 9500 +-1500 mPas
- **Otvorená doba:** 5-10 minút

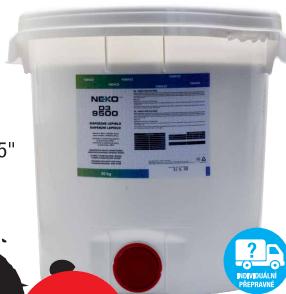

~~114.000~~
79.800 Eur/ks

-30%

★ akčná cena, bez možnosti ďalšej zľavy



NEXO lepidlo D3 - 15000, 30kg

- Jednozložkové disperzné lepidlo s výbornou odolnosťou voči vode, ktoré spĺňa požiadavky normy DIN - EN 204 pre lepidlá kategórie D3
- Ako dvojkomponentná s 5% tužidla kvalita D4
- **Certifikácia:** BfR XIV a XXXVI, FDA „21 CFR 175.105“
- **Obsah sušiny:** 52% ± 1%
- **Viskozita:** 14000 ± 3000 mPas
- **Otvorená doba:** 7-15 min.



~~114.000~~
79.800 Eur/ks

-30%

★ akčná cena, bez možnosti ďalšej zľavy



EMFIMASTIC PU 25 - polyuretánový tmel, sivá, 300ml

- Jednozložkový trvalo pružný tesniaci tmel s vynikajúcou odolnosťou proti pretrhnutiu a poveternostným vplyvom
- Veľmi dobrá príľnavosť na väčšinu stavebných materiálov, aj bez použitia primer
- Na škárovanie prefabrikovaných panelov a obvodových plášťov budov, pre spojovacie a strešné škáry, prechodové škáry okien (vrátane PVC) a dverí
- **Aplikácia:** +5 °C až +35 °C
- **Teplotná odolnosť:** od -40 °C do +80 °C



~~4.220~~
3.376 Eur/ks
-20%

★ akčná cena, bez možnosti ďalšej zľavy

EMFICOL VÉRINE - polyuretánový tmel, sivá, 600ml

- Jednozložkový trvalo pružný lepiaci tmel na báze polyuretánu tuhnujúci vzdušnou vlhkosťou alebo vlhkosťou obsiahnutou v lepenom materiáli
- Lepia všetky bežné materiály
- Je špeciálne vyvinutý na lepenie kovových stojín zdvojených podláh, roštových podláh a bodové lepenie podlahových dosiek v interiéri aj v exteriéri
- Nie je určený na pohľadové škáry
- **Tvrdosť (Shore A):** 45 podľa ISO 868 (3 sec.)



~~5.800~~
4.930 Eur/ks
-15%

★ akčná cena, bez možnosti ďalšej zľavy

Lepidlo Emfimastic High Power, biela, 290ml

- Rýchle fixačné a pevnostné lepenie
- Vysoká počítateľná príľnavosť
- Určený pre elastické a vibráciám odolné lepenie v priemysle a stavebníctve
- Šetrný k životnému prostrediu
- **Konečná tvrdosť Shore A:** cca 60 po 14 dňoch
- **Teplotná odolnosť:** -40 až +100 °C
- **Aplikácia:** +5 až +35 °C



~~5.600~~
4.200 Eur/ks
-25%

★ akčná cena, bez možnosti ďalšej zľavy

Emfimastic MS CRISTAL Plus, transparent, 290ml

- Jednozložkový trvalo pružný lepiaci tmel na báze hybridných polymérov
- Neobsahuje izokyanáty
- Reakciou so vzdušnou vlhkosťou alebo vlhkosťou obsiahnutou v lepených materiáloch, vytvára veľmi priehľadný spoj
- S vynikajúcou adhéziou na väčšinu materiálov
- **Teplotná odolnosť:** -40 až +100 °C
- **Tvrdosť (Shore A):** 38 ShA



~~9.400~~
7.050 Eur/ks
-25%

★ akčná cena, bez možnosti ďalšej zľavy

ISOLEMFI 53107A MONO - alternatíva lepidla ISOLEMFI 53104 M (3104/13), 8kg

- Jednozložkové lepidlo na báze polyuretánu vytvrdzujúce vzdušnou vlhkosťou
- Určené na výrobu sendvičových panelov (stenové panely, obkladové panely budov, protipožiarna dvere), priečok a tepelne izolačných prvkov
- Na lepenie rôznych izolačných dosiek (polyuretánová pena, expandovaný a extrudovaný polystyrén, minerálna vlna) na drevo, oceľové alebo hliníkové plechy, sadrokartón a niektoré plasty
- **Hustota:** 1.61 ± 0.03
- **Otvorená doba pri 20 °C:** 40 min
- **Lisovací čas:** cca 2 hod
- **Konečná pevnosť:** za 24 hod
- **Farba:** béžová



~~67.500~~
57.375 Eur/ks
-15%

★ akčná cena, bez možnosti ďalšej zľavy

Akčná zľava platí aj pre balenie 40kg.

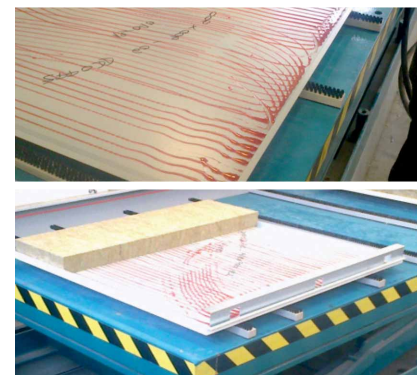

Prostriedky na ochranu dreva a nátery na drevo LIGNOFIX

AKČNÁ ZĽAVA platí pre celý náš sortiment prostriedkov LIGNOFIX

-20%



Lagúna pH mínus 50% ZADARMO / 2,25kg

- Prípravok je určený na zníženie hodnoty pH bazénovej vody
- Optimálna hodnota pH vody je v rozmedzí 6,8–7,6
- **Balenie:** 2,25kg

Uvedená akcia výrobcu platí do vypredania zásob.



~~7.350~~
5.880 Eur/ks
-20%

★ akčná cena, bez možnosti ďalšej zľavy



Lagúna pH plus 50% ZADARMO / 1,35kg

- Prípravok je určený na zvýšenie hodnoty pH bazénovej vody
- Optimálna hodnota pH vody je v rozmedzí 6,8–7,6
- **Balenie:** 1,35kg

Uvedená akcia výrobcu platí do vypredania zásob.



~~5.000~~
4.000 Eur/ks
-20%

★ akčná cena, bez možnosti ďalšej zľavy



Lagúna Flokul Ultra, 1l

- Je určený na odstránenie zákalu vody pomocou vyvločkovania nečistôt
- Používa sa preventívne, aby nedošlo k zakaleniu vody, alebo na odstránenie už vzniknutých nečistôt
- Zhluky nečistôt je ľahšie odfiltrovať alebo odsáť z dna bazéna
- **Objem:** 1l

Používajte biocídne výrobky bezpečne!
Prečítajte si vždy návod uvedený na obale!



~~7.950~~
6.360 Eur/ks
-20%

★ akčná cena, bez možnosti ďalšej zľavy



SF100 Umývanie a čistenie - na fasády a dlažby, 1l

- Koncentrovaný umývacie a čistiaci prostriedok na odstránenie nečistôt z povrchu fasád, stavebných konštrukcií (napríklad z betónových podmuroviek, oporných múrov, šikmých striech) a zo zámkovej dlažby
- Používa sa v kombinácii s tlakovým umývaním povrchov
- Po vyčistení povrchu odporúčame použiť preventívny prípravok proti riasam a plesniam SF310
- **Výdatnosť:** 100 m²/l



~~7.150~~
6.078 Eur/ks
-15%

★ akčná cena, bez možnosti ďalšej zľavy



SF210 Likvidácia plesní a rias - chlórový koncentrát na fasády a strechy, 1l

- Chlórový kvapalný prípravok s bieliacim účinkom určený na odstraňovanie rias, baktérií, plesní, machov a lišajníkov z povrchu fasád a stavebných konštrukcií, ako napríklad betónových podmuroviek, oporných múrov, šikmých striech a pod.
- Používa sa v kombinácii s následným oplachom tlakovou vodou
- Odporúčané riedenie 1:2 vodou
- **Výdatnosť:** až 35 m²/l

Používajte biocídne výrobky bezpečne!
Prečítajte si vždy návod uvedený na obale!



~~3.990~~
3.392 Eur/ks
-15%

★ akčná cena, bez možnosti ďalšej zľavy



SF220 Likvidácia machov a rias - bezchlórový koncentrát na omietky a strechy, 1l

- Koncentrovaný bezchlórový prípravok určený na likvidáciu rias, plesní, machov a baktérií zo stavebných materiálov (múry, omietky, betón, strechy a pod.)
- Prípravok je určený na použitie v exteriéri
- Prípravok nechajte pôsobiť až 24 h, čím bude zaručená likvidácia rias a plesní na sanovanom povrchu
- **Výdatnosť:** až 200 m² plochy z 1l

Používajte biocídne výrobky bezpečne!
Prečítajte si vždy návod uvedený na obale!



~~14.100~~
11.985 Eur/ks
-15%

★ akčná cena, bez možnosti ďalšej zľavy



SF310 Preventívny náter proti plesniam a riasam - koncentrát na omietky a strechy, 1l

- Kvapalný koncentrovaný prípravok určený na preventívnu ochranu proti tvorbe rias, plesní, machov lišajníkov a baktérií na stavebných materiáloch – steny, omietky, betón, strechy a pod.
- Prípravok je určený na použitie v exteriéri
- Riedi sa vodou podľa návodu na etikete výrobku
- Odporúčané riedenie 1:3 vodou
- **Výdatnosť:** 40 m²/l

Používajte biocídne výrobky bezpečne!
Prečítajte si vždy návod uvedený na obale!



~~17.000~~
14.450 Eur/ks
-15%

★ akčná cena, bez možnosti ďalšej zľavy



Platnosť od 15. 4. do 30. 6. 2024. Všetky ceny sú uvedené bez DPH. Táto ponuka je platná len pre firmu a riadi sa všeobecnými obchodnými podmienkami spoločnosti OKENTĚS Slovakia s.r.o., IČO: 36432156, DIČ: SK2022027139, uvedenými na stránkach www.okentes.sk.

Akrylový tmel, biela, 315ml

- Jednozložkový vodou riediteľný tmel na báze akrylátovej disperzie
- Vhodný na škárovanie pri montáži sadrokartónu a dotesňovania okolo vzduchotechniky
- Vyplní praskliny v murive
- Pre škáry s pohybom 7,5%
- Odoláva UV žiareniu, minimálne oschnutie
- Veľmi dobre pretierateľný
- **Aplikácia:** +5 °C až +40 °C
- **Teplotná odolnosť:** -20 °C až +80 °C

MASTERsil

~~1.890~~
1.550 Eur/ks **-18%**

★ akčná cena, bez možnosti ďalšej zľavy

Sanitárny silikón, biela, 315ml

- 100% acetátový silikón s fungicídom
- Obsahuje protiplesňovú prísadu
- Tesnenie v kuchyniach, kúpeľniach a toaletách
- Výborne drží na neporéznych podkladoch
- Odoláva vode, vlhkosti a UV žiareniu
- Zmrštenie menšie ako 4%
- Nevhodný pre farebné kovy, mramor, PE a PP
- **Aplikácia:** +5 °C až +40 °C
- **Teplotná odolnosť:** -50 °C až +150 °C

MASTERsil

~~4.960~~
4.067 Eur/ks **-18%**

★ akčná cena, bez možnosti ďalšej zľavy

Strešný bitumenový tmel, čierna, 315ml

- Lepenie strešných lepenkových pásov, niektorých fólií a kanadských šindľov
- Tesnenie kanalizačného potrubia, odkvapov, oplechovanie komínov
- Výborná adhézia, aj na vlhké podklady
- Odoláva UV žiareniu a teplotným výkyvom
- Je veľmi elastický, s malým zmrštením
- **Aplikácia:** +5 °C až +40 °C
- **Teplotná odolnosť:** -25 °C až +110 °C

MASTERsil

~~3.350~~
2.747 Eur/ks **-18%**

★ akčná cena, bez možnosti ďalšej zľavy

Chemická kotva polyester, 300ml

- Dvojsložková polyesterová chemická malta bez styrénu - pre rýchle pevnostné kotvenie závitových tyčí, objímok, armatúr a kovových profilov
- Odoláva UV žiareniu, vode, teplotám, ozónu, rozpúšťadlám a zriedeným chemikáliám
- Dá sa opracovávať brúsením, rezaním
- **Aplikácia:** +5 °C až +35 °C

MASTERsil

~~7.550~~
6.191 Eur/ks **-18%**

★ akčná cena, bez možnosti ďalšej zľavy

Studniarska pena pena pištoľová, 750ml

- Jednozložková polyuretánová pena expandujúca na 50-násobok svojho objemu
- Určená na vyplňovanie a tesnenie betónových studničných skruží, jímok, kanalizácií, šácht, apod.
- Pena má atest na styk s pitnou vodou
- Neodoláva UV žiareniu
- **Aplikácia:** +5 °C až +40 °C
- **Teplotná odolnosť:** -40 °C až +80 °C

MASTERsil

~~6.950~~
5.908 Eur/ks **-15%**

★ akčná cena, bez možnosti ďalšej zľavy

Silný čistič odpadov, 1kg

- Silný čistič odpadu je prípravok, ktorý v kombinácii s horúcou vodou vyčistí zle odtekajúci odpad
- Má silný odmasťovací účinok, zbaví steny potrubia nánosu a rozpustí zachytené vlasy a ďalšie organické nečistoty
- Prípravok môže narušiť hliníkové potrubie

MASTERsil

~~4.840~~
4.114 Eur/ks **-15%**

★ akčná cena, bez možnosti ďalšej zľavy

CHLOR ŠOK, 1kg

- Je určený na rýchlu úpravu hodnoty chlóru v bazénovej vode pri náhlom zhoršení jej kvality v priebehu sezóny
- Prípravok ničí všetky bežne sa vyskytujúce baktérie a vodné riasy
- Prípravok je možné použiť aj pre počiatočné chlórovanie pri napustení alebo pre pravidelnú údržbu vody

Používajte biocídne výrobky bezpečne! Prečítajte si vždy návod uvedený na obale!

MASTERsil

~~8.000~~
6.400 Eur/ks **-20%**

★ akčná cena, bez možnosti ďalšej zľavy

MULTIPLEX TABLET, 1kg

- Komplexné, pomaly rozpustné tablety (200g), pre všestrannú starostlivosť o bazénovú vodu
- V každej tablete je vedľa vysoko účinného chloračného prostriedku obsiahnutý aj algicíd, vložkovač a stabilizátor chlóru, čo dodáva tomuto výrobku mnohostranné účinky

Používajte biocídne výrobky bezpečne! Prečítajte si vždy návod uvedený na obale!

MASTERsil

~~10.900~~
8.720 Eur/ks **-20%**

★ akčná cena, bez možnosti ďalšej zľavy

Lukopren S 8280 - Neutrálny jednozložkový silikónový tmel, 310ml

- Silikónový PROFI tmel pre pružné tesnenie a lepenie väčšiny konštrukčných materiálov v strojárstve, stavebníctve a elektrotechnike
- Tmelenie dilatačných a spojovacích stavebných škár, podlahových škár a bazénov
- Vhodný na zasklievanie a lepenie zrkadiel
- Atest pre priamy styk s potravinami
- **Teplotná odolnosť:**
-50 °C až +180 °C



★ akčná cena, bez možnosti ďalšej zľavy

Akčná zľava platí aj pre ostatné farebné varianty.

~~8.100~~
6.885 Eur/ks
-15%

LUKOPREN S 3782 - Neutrálny jednozložkový rozlievací tmel, sivá, 310ml

- Silikónový tekutý PROFI tmel s vynikajúcou zatekavosťou, samoniveláciou a vysokou teplotnou odolnosťou
- Na tesnenie a lepenie v strojárstve a elektrotechnike - Ochranné puzdrenie elektrošúčiastok, tesnenia vývodov vykurovacích telies a kábových vývodov
- Na zalievanie nedilatačných vodorovných škár (bazény, balkóny)
- **Teplotná odolnosť:**
-50 °C až +180 °C



★ akčná cena, bez možnosti ďalšej zľavy

~~12.200~~
10.370 Eur/ks
-15%

Lukofob IK 80 - Silikónový injektážny prípravok, 310ml

- Emulzný injektážny krém s hydrofóbnym účinkom
- Na beztlakovú chemickú injektáž muriva zamokreného vzlianjúcou zemnou vlhkosťou
- Vhodné pre murivo tehlové a zmiešané s priebežnou škárou, murivo z hlinených tehál alebo obsahujúce pôvodné hlinené malty, pre muriva z menej savých materiálov, ale obsahujúce savú spojovaciu maltu v pozdĺžnej prebiehajúcej vrstve



★ akčná cena, bez možnosti ďalšej zľavy

~~14.700~~
12.495 Eur/ks
-15%

LUKOFOB 39 - Silikónový hydrofobizačný prípravok, 1000ml

- Vodný silikónový hydrofobizačný prípravok pre dlhodobú povrchovú vodooodpudivú ochranu minerálnych materiálov - omietka, betón, tehly, pieskovec, pálená strešná krytina
- Aplikuje sa až po nariadení vodou náterom, nástrekom aj máčaním
- Pôvodný vzhľad a paropriepustnosť zostáva zachovaný, významne sa zniží nasiakavosť a špinivosť



★ akčná cena, bez možnosti ďalšej zľavy

~~15.400~~
13.090 Eur/ks
-15%

DOWSIL (DC) 796, čierna, 310ml

- Neutrálny silikónový alkoxy tmel špeciálne určený pre tmelenie PVC-U, skla, sklenených povrchov a muriva
- Je vhodný najmä na zasklievanie a obvodové tmelenie okien a rámov dverí
- Nízky modul pružnosti - schopnosť pohybu v škáre +/-25%
- Vynikajúca príľnavosť k neporéznym aj poréznym materiálom
- Odolný ozónu, UV žiareniu extrémnym teplotám



★ akčná cena, bez možnosti ďalšej zľavy

~~5.850~~
4.973 Eur/ks
-15%

DOWSIL (DC) 817 - Lepidlo na zrkadlá, biela, 310ml

- Neutrálny silikónový alkoxy tmel na lepenie zrkadiel a skiel k zadným doskám solárnych panelov
- Vysoký modul pružnosti - obmedzený pohyb
- Vysoko kvalitné, testované, odporúčané výrobcom
- Vynikajúca príľnavosť k väčšine druhov skiel, kovov, podkladov zrkadiel
- Nespôsobuje koróziu povlakov zrkadiel
- Odolný ozónu, UV žiareniu extrémnym teplotám



★ akčná cena, bez možnosti ďalšej zľavy

~~9.200~~
7.820 Eur/ks
-15%

Vi-Pro Liquid Foil - Ochranná tekutá fólia, 20l

- Priesvitný náter na báze mliečnej vodnej emulzie, ktorý je možné aplikovať na farbené alebo nefarbené, zvislé aj vodorovné povrchy ako **dočasnú ochranu**
- Jednoduchá a účinná ochrana okien a dverí počas dopravy a inštalácie
- Jednoduché odstránenie (zlúpnutie) po ukončení doby ochrany
- **Dlhodobá ochrana** pre niektoré neporézne povrchy, ako sú hliník, štandardné biele PVC, sklo, mramor alebo žula, keramika, laminované parkety, povrchy s epoxidovým náterom, atď.
- Možno ho aplikovať bezvzduchovou striekacou pištoľou alebo valčekom
- Chráni pred špinou, premaľovaním, poškrábaním, iskrami od zvárania, vodou, vlhkosťou a koróziou

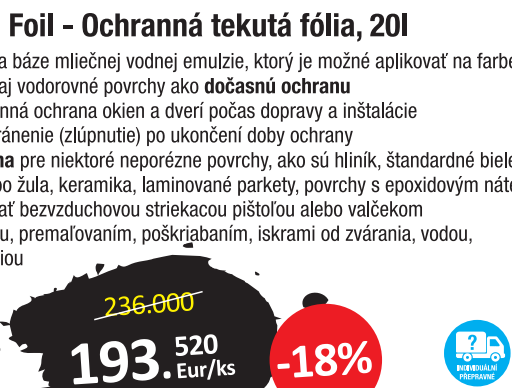

★ akčná cena, bez možnosti ďalšej zľavy

~~236.000~~
193.520 Eur/ks
-18%



Poskytuje ochranu po dobu až 12 mesiacov!



Platnosť od 15. 4. do 30. 6. 2024. Všetky ceny sú uvedené bez DPH. Táto ponuka je platná len pre firmu a riadi sa všeobecnými obchodnými podmienkami spoločnosti OKENTĚS Slovakia s.r.o., IČO: 36432156, DIČ: SK2022027139, uvedenými na stránkach www.okentes.sk.

POLYKAR DREVO, 0,5kg

- Špeciálny tmel s vysokým obsahom drevnej múčky na tmelenie všetkých druhov dreva
- Možnosť aplikácie moridiel, možno použiť náterové systémy lazúry a pigmentové pasty
- Dobré brúsiteľný pri zachovaní pružnosť
- Neprepadá sa
- Vhodný aj na tmelenie hračiek



POLYKAR



~~8.950~~

7.608
Eur/ks

-15%

★ akčná cena, bez možnosti ďalšej zľavy

NOVÝ RAPID, 0,5kg

- Hrubý tmel s predĺženou dobou spracovateľnosti
- Tmelenie stredných a väčších nerovností (2 - 5 mm)
- Vhodný na kov, liatinu, tvrdé drevo, betón a laminát
- Tuhne sa červeným tvrdidlom 100:2 (dibenzoylperoxid)
- Doba spracovania do 10 min, brúsenie za 1 - 2 hodiny
- Farba: svetlo sivá



POLYKAR



~~7.050~~

5.993
Eur/ks

-15%

★ akčná cena, bez možnosti ďalšej zľavy

POLYKAR MASTER podlahový, 2 kg

- Stredne viskózný rýchlohmell, plniaci hrubý tmel, bez pórov
- Na vyplňanie škár alebo vyrovnanie nerovností liatych podláh, betónu, drevovláknitých či cementovláknitých dosiek a iných bežne používaných stavebných materiálov v interiéroch
- Vykazuje dobrú brúsiteľnosť, únosnosť a pružnosť
- Doba spracovania do 5min, brúsenie za 20-30min.
- Farba: tmavo šedá (vyzretého betónu)



POLYKAR



~~13.200~~

11.220
Eur/ks

-15%

★ akčná cena, bez možnosti ďalšej zľavy

POLYKAR CARBON FIBER, 1,8 kg

- Stredne viskózný ekologický tmel s obsahom uhľíkových vlákien na tmelenie väčších nerovností
- Určený pre bežný podklad vrátane liatiny, hliníka, zinku a sklolaminátu
- Na tmel je možné použiť všetky bežné náterové systémy
- Odoláva teplotám 80 - 110 °C
- Farba: čierna



POLYKAR



~~24.200~~

20.570
Eur/ks

-15%

★ akčná cena, bez možnosti ďalšej zľavy

ALKAPREN 50 PLUS, 0,5l / 0,35kg

- Mnohoúčelové kontaktné kaučukové lepidlo na lepenie predmetov so savými povrchmi na nesavý (napr. guma-betón, koža-guma, umakart-drevo a pod.)
- Spoj savý - nesavý
- Mnohoúčelové lepidlo, lepí rôzne materiály
- Spoj je veľmi pevný, vodovzdorný, pružný
- Lepenie strešných gumových hydroizolačných fólií k betónu



~~4.530~~

3.851
Eur/ks

-15%

★ akčná cena, bez možnosti ďalšej zľavy

ALKAPREN 90 PLUS, 1l / 0.9kg

- Mnohoúčelové kontaktné kaučukové lepidlo s vyššou viskozitou
- Na lepenie predmetov zo savých povrchov na seba i navzájom (napr. textil, preglejka, drevo, betón a pod.)
- Spoj savý - savý
- Mnohoúčelové lepidlo, lepí rôzne materiály
- Lepí rýchlo
- Spoj je veľmi pevný, vodovzdorný, pružný



~~9.400~~

7.990
Eur/ks

-15%

★ akčná cena, bez možnosti ďalšej zľavy

Nanášačka lepidla GUPFO s bielym plastovým valčekom, šírka 150mm

- Rovnomerné nanášanie lepidiel
- Bezproblémové nanášanie na zvlnené plochy
- Vhodné pre lepidlá s kratším otvoreným časom
- Nie je potrebné utieranie prebytočného lepidla v krají, spoji alebo v prekrýti
- Pre lepidlá všetkých typov (podľa zvoleného valčeka)
- Úspora lepidla až o 30% oproti nanášaniu štetcom alebo špachtľou

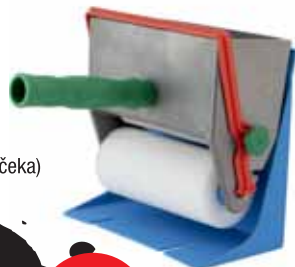

~~216.000~~

172.800
Eur/ks

-20%

★ akčná cena, bez možnosti ďalšej zľavy

Náhradný valček GUPFO 150mm, penový, oranžový

- Štandardný valček pre disperznú a ostatnú vodou riediteľné lepidlá



~~38.600~~

30.880
Eur/ks

-20%

★ akčná cena, bez možnosti ďalšej zľavy

MAMUT GLUE - HIGH TACK, 290ml, biela

- Moderné lepidlo na báze MS polyméru s okamžitou fixáciou a mimoriadne vysokou počiatočnou prídržnosťou až 500 kg/m²
- Lepenie dielov karosérií – kov na kov (pohlcuje vibrácie)
- Lepenie zrkadiel, schodníc, parapetov, podlahových listů, obkladových prvkov apod.
- **Vysoká konečná pevnosť 22 kg/cm² (220 000 kg/m²)**
- **Okamžitá prídržnosť až 500 kg/m²**
- **Tvrdosť: 55 ShA**



Den Braven

~~6.100~~

5.209
Eur/ks

-15%

★ akčná cena, bez možnosti ďalšej zľavy

MAMUT GLUE CRYSTAL, 290ml, transparent

- Moderné lepidlo na báze MS polymérov vhodné všade tam, kde sú vyžadované transparentné (priehľadné) spoje
- Univerzálne lepidlo je vhodné na lepenie mnohých stavebných materiálov, ako je nerez, oceľ, hliník, eloxovaný hliník, zinok, rôzne zliatiny, PU, PVC, PC, EPS, XPS, PUR, sklo, zrkadlo, betón, prírodný kameň, sadra, smalt, keramika ai.
- **Aplikačná teplota: +5 až +40 °C**
- **Teplotná odolnosť: -40 až +90 °C**
- **Tvrdosť: 38 ShA**



Den Braven

~~8.100~~

6.885
Eur/ks

-15%

★ akčná cena, bez možnosti ďalšej zľavy

Murovací pena MULTI KLEBER PROFI, 750ml, pištoľová

- Vysokopevnostné murovacie PUR lepidlo
- Rýchla, jednoduchá a čistá aplikácia
- Aplikácia možná aj v -5 °C
- Vysoká úspora času a výdatnosť
- Tenkovrstvé lepenie

Použitie:

- Na nosné aj obvodové konštrukcie a priečky
- Murované jadrá bytových domov
- Zvukové medzibytové priečky
- Murované ploty ai.
- Lepia keramické (brúsené - dutinové) murovacie materiály
- Pórobetónové a vápennopieskové murovacie materiály
- Plné tehly, stratené debnenie a ďalšie
- Drevo, kov a pod.



Den Braven

~~7.050~~

5.640
Eur/ks

-20%

★ akčná cena, bez možnosti ďalšej zľavy

Striekacia pena na zateplenie THERMO-QUICK, 750ml, pištoľová

- Jednosložková polyuretánová pena so špeciálnym aplikátorom pre sprejový efekt
- Pena má výborné termoizolačné vlastnosti
- Vrstvenie po 15 minútach
- Výdatnosť z jednej peny – 2m²
- Slúži pre vysoko účinné tepelné a akustické izolácie
- Vhodná na nerovné povrchy a ťažko dostupné miesta
- Zabráňuje kondenzácii a pomáha predchádzať tepelným mostom
- **Farba: žltá**



Den Braven

~~8.900~~

7.565
Eur/ks

-15%

★ akčná cena, bez možnosti ďalšej zľavy

POWER KLEBER D4 EXTRA - PU lepidlo, 300ml, béžová

- Na lepenie dreva, skla, kovu, plastu, keramiky, umelého a prírodného kameňa, betónu, sadrokartónu, koberec (plst', textil a pod.)
- Oproti klasickému POWER KLEBERU má POWER KLEBER D4 EXTRA rýchlejšie schnutie
- Jednosložkové lepidlo na báze polyuretánu, ľahko napeňuje a vyplňa nerovnosti
- **Nahrádza klince, skrutky a nity**
- **Vodeodolný spoj - D4** (podľa STN EN 204)



Den Braven

~~6.950~~

5.560
Eur/ks

-20%

★ akčná cena, bez možnosti ďalšej zľavy

Lepiaci a stierkový tmel QUARTZ fasáda, 25kg

- Je cementová suchá lepiaca a stierková zmes určená pre kompletný proces zatepovania fasád
- Lepenie tepelne izolačných materiálov expandovaného polystyrénu (EPS), extrudovaného polystyrénu (XPS), dosiek z minerálnych vlákien apod.
- **Obsah: 25kg**



Den Braven

~~7.000~~

5.950
Eur/ks

-15%

★ akčná cena, bez možnosti ďalšej zľavy

DUVILAX BD-20, prísada do stavebných zmesí, 1kg

- Je určený na výrobu náterových hmôt a omietokvín
- Súčasne sa používa ako prísada do polymérocementových mált, betónov a ďalších materiálov v stavebníctve, kde pôsobí ako pastifikátor
- Zvyšuje pružnosť, priľnavosť, odolnosť proti nárazom, olejom a zvyšuje vodonepriepustnosť
- Ako podklad pred lepením lepidlami riediteľnými vodou, pod samonivelačné podlahy a pod,
- Lepí kartón a papier



Den Braven

~~5.450~~
4.360 Eur/ks
-20%

Akčná zľava platí aj na balenie 5kg.

★ akčná cena, bez možnosti ďalšej zľavy

Duvilax LS-50, lepidlo na drevo D2, 1kg

- Lepidlo na báze polyvinylacetátu, určené pre lepenie tvrdého a mäkkého dreva, drevotriesky, OSB dosiek, preglejky, nábytku, rámov, interiérových konštrukcií, masívneho dreva (čapové spoje, jednoduchý ozub, cin, na pokos, na perodrážku, aj), ale aj hračiek, papiera, kartónu, textilu, korku a pod.
- Konečná pevnosť zodpovedá hodnotám podľa EN 204 v triede D2



Den Braven

~~6.700~~
5.360 Eur/ks
-20%

Akčná zľava platí aj na balenie 5kg.

★ akčná cena, bez možnosti ďalšej zľavy

Jednozložková hydroizolácia kúpeľňa, 2,5kg

- Je už hotová jednozložková, polotekutá hmota s tixotropnými vlastnosťami na báze polymérovej disperzie
- Po zaschnutí hmoty sa vytvorí vysoko elastický, tesný, vodeodolný náter s dobrou priľnavosťou k podkladu
- Vysoká priľnavosť k stavebným materiálom
- Na vodorovné aj zvislé plochy
- Po vytvrdnutí trvalo pružná
- Len pre interiéry



Den Braven

~~10.700~~
9.095 Eur/ks
-15%

Akčná zľava platí aj na balenie 5kg.

★ akčná cena, bez možnosti ďalšej zľavy

Jednozložková hydroizolácia Exteriér, 2,5kg

- Už hotová jednozložková, polotekutá hmota na báze polymérovej disperzie
- Po zaschnutí hmoty sa vytvorí vysoko elastický, tesný, vodeodolný náter s dobrou priľnavosťou k podkladu
- Hydroizolácia je určená na vykonávanie hydroizolačných náterov pod keramické obklady a dlažbu v interiéroch a exteriéroch budov: balkóny, terasy, lodžie, mokré priestory, kúpeľne, sprchy, toalety, práčovne, pivnice, kuchyne, umývárne a pod.



Den Braven

~~11.900~~
10.115 Eur/ks
-15%

Akčná zľava platí aj na balenie 5kg.

★ akčná cena, bez možnosti ďalšej zľavy

Riečne kamienky pre kamenný koberec - ostré 2-4mm, 25kg

- Kamenný koberec PerfectSTONE je viacúčelovým finálnym povrchom z riečnych kamienkov, spojených epoxidovou živicom
- Pokládka sa vykonáva na rôzne typy spevnených plôch
- PerfectSTONE zaručuje prírodný vzhľad povrchu, ktorý je jednoliaty a bez škár



Den Braven

~~4.190~~
3.981 Eur/ks
-5%

Akčná zľava platí aj pre ďalšie varianty výrobku.

★ akčná cena, bez možnosti ďalšej zľavy

Spojivo pre kamenný koberec, sada A+B na 25kg, 1,36kg - otvorená štruktúra

- Spojivo na báze epoxidovej živice, navrhnuté špeciálne pre kamenné koberce
- Spojivo sa vyznačuje veľkou pevnosťou, odolnosťou na chemikálie a mrazuvzdornosťou
- Spotreba spojiva (zložky A+B) na 25 kg kameniva je 1,36 kg
- **Akčná zľava na spojivo platí len pri zakúpení riečnych kamienkov**



Den Braven

~~21.700~~
20.615 Eur/ks
-5%

Akčná zľava platí aj pre ďalšie varianty výrobku.

★ akčná cena, bez možnosti ďalšej zľavy

Tekutá lepenka 2K hydroizolácia, 7kg

- Prvotriedna cementová hydroizolácia pod obklady a dlažbu
- Ideálny hydroizolačný náter na balkóny, terasy, lodžie, pivničné priestory, ale aj do kúpeľní, sprchovacích kútov a ďalších priestorov
- Prvotriedna vodotesnosť
- Odolná vápennej a chlóravanej vode
- Vysoko a trvalo pružná
- Izolácia proti radónu



Den Braven

~~22.100~~
18.785 Eur/ks
-15%

★ akčná cena, bez možnosti ďalšej zľavy

Asfaltový penetračný lak DenBit BR-ALP, 4,5kg

- Je elastická bitúmenová hmota mierne modifikovaná syntetickým kaučukom, obsahuje chemické prísady umožňujúce hlbokú penetráciu a použitie pri mierne vlhkých podkladoch
- Tento penetračný lak je schopný nivelovať mikrotrhliny v podklade



Den Braven

~~16.500~~
14.025 Eur/ks
-15%

★ akčná cena, bez možnosti ďalšej zľavy

Páska 10x2,5mm/25m, čierna, protipožiarna speňujúca PYROPLEX

- Protipožiarna speniteľná páska poskytuje jednoduché utesnenie protipožiarných kovových a drevených dverných krídel a zárubní
- **Teplota spenenia:** cca 180 °C a zväčšenie objemu pri požiari od 1:18 až 1:25



Pyroplex

~~1.120~~
0.896
Eur/m

-20%

★ akčná cena, bez možnosti ďalšej zľavy

Rigid box 10x4 mm/2,1 m, červená s kefkou, samolepiace, PYROPLEX

- Poskytuje tradičné utesnenie proti ohňu a dymu pre ohňovzdorné hrany a zárubne drevených dverí
- Sú vhodné pre drážky v drevených krídlach dverí alebo zárubní pri dverách jednočinných alebo dvojčinných, jednokrídlových alebo dvojkridlových
- Jednoduchá a rýchla aplikácia vďaka samolepiacej akrylovej páske



Pyroplex

~~2.790~~
2.232
Eur/ks

-20%

★ akčná cena, bez možnosti ďalšej zľavy

PPC110-2 Protipožiarna potrubná manžeta Pyroplex rady 200 s označením C €, vonkajší priemer 110mm

- Určené na zabránenie prechodu požiaru a horúcich plynov z jedného úseku do druhého
- Vhodné pre betónové a murované steny a podlahy
- Obnoví požiaru odolnosť steny alebo podlahy, ktorú prestupujú plastové horľavé rúry od 55 mm do 160 mm až po dobu 2 hodín



Akčná zľava platí aj pre ostatné varianty výrobku.

Pyroplex

~~13.600~~
10.880
Eur/ks

-20%

★ akčná cena, bez možnosti ďalšej zľavy

PPW110-2 Potrubná páska Pyroplex C € 200 červená, vonkajší priemer trubky 110mm

- Potrubné páska Pyroplex® CE boli navrhnuté špeciálne na obnovenie požiarnej odolnosti stien alebo podláh, ktorými prechádzajú potrubné prípojky, ako sú plastové horľavé rúry používané na odvod odpadových vôd a drenáže



Akčná zľava platí aj pre ostatné varianty výrobku.

Pyroplex

~~13.300~~
10.640
Eur/ks

-20%

★ akčná cena, bez možnosti ďalšej zľavy

Nullifire FF197 Protipožiarna pištoľová pena, 880ml

- Nullifire FF197 je upravená, jednozložková, ohňovzdorná polyuretánová pena
- Pre tesnenie škár je možné FF197 použiť v betónových stenách a stropoch ďalej betónovou stenou a drevenou konštrukciou
- Je možné dosiahnuť požiaru odolnosť tesnenia škár až EI 240
- Trieda reakcie na oheň podľa STN EN 13501-1
- **Aplikačná teplota:** od +5 °C do +35 °C



Nullifire

~~12.900~~
10.320
Eur/ks

-20%

★ akčná cena, bez možnosti ďalšej zľavy

Nullifire FS702 Protipožiarny akrylový tmel, 310ml, biela

- Nullifire FS702 je jednozložkový, protipožiarny škárovací tmel na báze akrylovej emulzie
- Požiarnej odolnosti spoja až 240 minút certifikované podľa: **ETA 20/1315 lineárne spoje, ETA 21/0010 penetrácia**
- Vhodný pre škáry do šírky 100 mm
- Pretierateľný
- Veľmi jednoduchá aplikácia a tvarovanie tmelu



Nullifire

~~5.300~~
4.240
Eur/ks

-20%

★ akčná cena, bez možnosti ďalšej zľavy

Nullifire FB750 Protipožiarna doska, 1200 x 600 x 50mm

- FB750 je ľahkou protipožiarnou prepážkou so 4 hodinovou protipožiarnou odolnosťou, tvorenou doskou z minerálnych vlákien s jedinečným charakteristickým povlakom elastoméneho, dočasne protipožiarne odolného tmelu na vodnej báze
- Na opätovné uzavretie prestupov rozvodov v požiarnej deliacich priečkach a podlahách, utesnenie potenciálnej cesty pre šírenie ohňa a zabezpečenie tepelnej, protipožiarnej, proti dymovej a akustickej izolácie



Nullifire

~~41.900~~
33.520
Eur/ks

-20%

★ akčná cena, bez možnosti ďalšej zľavy

Nullifire FP302 Speňujúca potrubná páska, 4mm x 60mm

- FP302 je pružná speňujúca páska impregnovaná grafitom
- Dodávaná v návine 25m
- Páska FP302 vytvára bariéru okolo horľavých dielov prechádzajúcich požiarnej deliacimi úsekmi
- Najčastejšie sa používa v spojení s potrubím z horľavých materiálov s priemerom od 10 mm do 160 mm v kombinácii so všetkými typmi potrubnej izolácie do hrúbky 60 mm



Nullifire

~~267.000~~
213.600
Eur/ks

-20%

★ akčná cena, bez možnosti ďalšej zľavy

VIT0125 SS-100 / 19x0.8mm / 66m

- Lepenie zrkadiel a iných pevných predmetov, sklo, kov, keramika, plexi, PVC, Polyamid, Polyester, PC, PUR, Melamín
- **Nosič:** PE pena
- **Lepidlo:** akrylát
- **Tl. nosiče:** 0,8 mm
- **Tepl. odolnosť:** -40 °C až +70 °C
- **Obj. hmotnosť:** 100 kg/m³



Akčná zľava platí aj pre ďalšie vybrané varianty výrobku.



~~0.515~~
0.412 Eur/m **-20%**

★ akčná cena, bez možnosti ďalšej zľavy

VIT0125 SS-70 PBR / 19x1,0mm / 5m, ľahké trhanie

- Obojstranná samolepiaca upevňovacia páska pre vysoké nároky
- Veľmi vysoká počiatková lepiivosť a vynikajúca konečná pevnosť spoja pod vysokým zaťažením, pre permanentnú montáž pre vnútorné aj vonkajšie použitie, obzvlášť odporúčané na upevňovanie zrkadiel
- **Tepl. odolnosť:** -40 °C až +70 °C
- **Nosič:** PE pena
- **Tl. nosiče:** 1 mm



Akčná zľava platí aj pre ďalšie varianty výrobku.



~~3.990~~
3.192 Eur/ks **-20%**

★ akčná cena, bez možnosti ďalšej zľavy

ĽAHKÉ TRHANIE

CPT (HPT) 500 transparent, 6 x 0,50mm x 65m

- Beznosičové, obojstranne lepiace pásy s pevnostným, čistým, akrylátovým lepidlom na extrémne použitie
- Lepenie skla, plexi, kovov, keramiky, UH
- Vysoká odolnosť proti počasiu, starnutiu, chemickým prípravkom
- **Lepidlo:** čistý akrylát
- **Tepl. odolnosť:** -40 °C až +100 °C, krátkodobu +150 °C



Akčná zľava platí aj pre ďalšie varianty výrobku.

~~32.400~~
26.892 Eur/ks **-17%**

★ akčná cena, bez možnosti ďalšej zľavy

G119 YG tkaninová laminovaná páska, 25mm x 50m

- Lepiacia tkaninová páska laminovaná PE
- Vysoká pevnosť v ťahu
- Dobrá odolnosť proti vlhkosti
- Ľahko sa trhá, dobre sa prispôbuje nepravidelnému povrchu

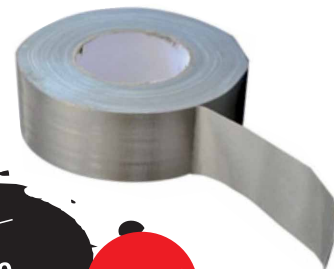

Akčná zľava platí aj pre ďalšie varianty výrobku.

~~6.000~~
4.800 Eur/ks **-20%**

★ akčná cena, bez možnosti ďalšej zľavy

Strapping páska PP-165, 19mm x 66m

- MOPP fólia, stredne pevnostná lepiaca páska na použitie predovšetkým na zväzkovanie rôznych materiálov
- **Nosič:** MOPP fólia
- **Nosič hr.:** 0,050 mm +/- 5%
- **Celková hr.:** 0,068 mm +/- 5%
- **Lep. vrstva:** hot-melt
- **Lep. hrúbka na kov:** 15 N / 25 mm
- **Pevnosť pozdĺž:** 400 N / 25mm +/- 10%



Akčná zľava platí aj pre ďalšie varianty výrobku.

~~1.860~~
1.488 Eur/ks **-20%**

★ akčná cena, bez možnosti ďalšej zľavy

Predst. PU páska PERNICA T300, 10/1,5 - 2,5, si/18m

- Tesniaca páska z mäkkej polyuretánovej peny s akrylátovou disperznou impregnáciou, pomocnými a plniacimi materiálmi
- Tesnosť proti nárazovému daždu 300 Pa podľa DIN EN 1027
- V závislosti na komprimácii a šírke pásy je možné dosiahnuť hodnotu až 600 Pa
- **Šírka:** 10mm
- **Tesnená škára:** 1,5 - 2,5m
- **Farba:** sivá



~~0.473~~
0.378 Eur/m **-20%**

★ akčná cena, bez možnosti ďalšej zľavy

Maskovacia páska na vlhké podklady 38mm/50m, červená, STORCH

- Extra tenká páska, odolná voči vlhkosti
- Vysoká UV stálosť 180 dní
- Na hladké, stredne hrubé a hrubé povrchy
- Stredná lepiivosť
- Vhodná na stierkovanie a lakovanie a prácu s vodou riediteľnými materiálmi



~~11.200~~
8.960 Eur/ks **-20%**

★ akčná cena, bez možnosti ďalšej zľavy

Maskovacia páska na drsné a prašné povrchy 50mm/25m, svetlo modrá, STORCH

- Na drsné (omietka, betón, murivo) a prašné povrchy
- Možno použiť aj na silikónové a silikátové fasády (vysoká prínavnosť pri použití prítlačného valčeka)
- Pevná, extra hrubá, pozdĺžne ryhovaná páska
- UV stálosť 21 dní
- Vysoká lepiivosť
- Na oblepenie pri maľovaní a omietaní



~~5.500~~
4.400 Eur/ks **-20%**

★ akčná cena, bez možnosti ďalšej zľavy

F 848-00-00 nastaviteľný záves Ø 14mm pre drevené dvere, pozink biely

- Povrchová úprava: pozink biely
- Únosnosť pre 3 závesy: 45kg
- Šablóna: S 529-00-00



Akčná zľava platí aj pre ďalšie varianty výrobku.

CEMOM

~~2.440~~
1.952 Eur/ks

-20%

★ akčná cena, bez možnosti ďalšej zľavy

F 816-00-00 nastaviteľný záves Ø 16mm pre drevené dvere, pozink biely

- Povrchová úprava: pozink biely
- Únosnosť pre 3 závesy: 68kg
- Šablóna: S 529-00-00

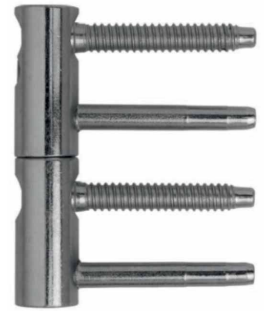

Akčná zľava platí aj pre ďalšie varianty výrobku.

CEMOM

~~2.890~~
2.312 Eur/ks

-20%

★ akčná cena, bez možnosti ďalšej zľavy

F 916-00-00 nastaviteľný záves Ø 20mm pre drevené dvere, pozink biely

- Povrchová úprava: pozink biely
- Únosnosť pre 3 závesy: 135kg
- Šablóna: S 916-00-00



Akčná zľava platí aj pre ďalšie varianty výrobku.

CEMOM

~~5.250~~
3.938 Eur/ks

-25%

★ akčná cena, bez možnosti ďalšej zľavy

ESTETIC 80/A - 3D univerzálny skrytý záves, nikel satin 8054

- Obojstranný (pravoľavý) skrytý pánt s krytkami
- Nastaviteľný v 3 smeroch
- Úspešne testované na 400 000 cyklov pri hmotnosti dverí 80kg



Regulácia vo 3. smeroch

Akčná zľava platí aj pre ďalšie varianty výrobku.

CEMOM

~~20.300~~
16.240 Eur/ks

-20%

★ akčná cena, bez možnosti ďalšej zľavy

ESTETIC 1821/A - Skrytý záves s krytkami pre bezfalcové dvere, nikel 8050

- Pravoľavý úplne skrytý záves s PVC krytkami
- Nastaviteľný v 3 smeroch 3D (zvisle ± 3 mm, vodorovne +3 mm, nastavenie hĺbky ± 1,5 mm)
- Nosnosť na 2 závesy pri šírke dverí 900 mm je 80 kg



Regulácia vo 3. smeroch

Akčná zľava platí aj pre ďalšie varianty výrobku.

CEMOM

~~36.000~~
28.800 Eur/ks

-20%

★ akčná cena, bez možnosti ďalšej zľavy

ESTETIC 100 M Skryté závesy s magnetickými kovovými krytkami + kov. vrečko, nikel satin 8054

- Pravoľavý skrytý záves s magnetickými kovovými krytkami a kovovým vreckom
- Nastaviteľný v 3 smeroch - 3D (zvisle ± 2,5 mm, vodorovne ± 2,5 mm, nastavenie hĺbky ± 1 mm)
- Nosnosť na 2 závesy pri šírke dverí 900 mm je 100 kg
- Požiarna odolnosť EI 120 min.
- Podľa PN-EN 1634-1 + A1: 2018-03
- Klasifikácia podľa EN 1935: 4 7 5 0 1 0 0 12



Regulácia vo 3. smeroch



EI 120 min

Akčná zľava platí aj pre ďalšie varianty výrobku.

CEMOM

~~41.100~~
32.880 Eur/ks

-20%

★ akčná cena, bez možnosti ďalšej zľavy

Spona (excentr) s 2 kolieskami pre obložkové zárubne, červená, ELEPART

- Umožňuje jednoduchú a rýchlu montáž obložkových zárubní, alebo fixáciu iných 2 drevených dielov
- **Materiál:** Polyamid 6, pružinová oceľ



ELEPARTPLASTICS
KUNSTSTOFF-SPRITZGUSS | QUALITÄT VERBINDET

~~0.217~~

0.163
Eur/ks

-25%

★ akčná cena, bez možnosti ďalšej zľavy

60.1005 rohová spona pre obložkové zárubne 12,5mm prelis

- Povrchová úprava galvanický pozink

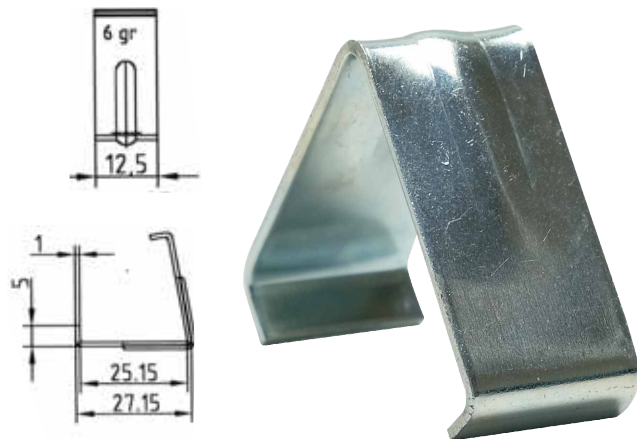

RITTINGHAUS
KUNSTSTOFF- UND METALLVERARBEITUNG

~~0.091~~

0.073
Eur/ks

-20%

★ akčná cena, bez možnosti ďalšej zľavy

70.5047 spona (excenter) s 1 kolieskom pre obložkové zárubne, sivá

- Pôvodná verzia excentrov s bielymi kolieskami z polyamidu P66 sú nahradené excentrami s novými, šedými kolieskami, ktoré sú vyrobené z kvalitnejšieho, odolnejšieho polyamidu (PA) vystuženého sklenenými vláknami
- Tieto nové excentre sú vhodné aj na použitie s AKU skrutkovačom



RITTINGHAUS
KUNSTSTOFF- UND METALLVERARBEITUNG

~~0.178~~

0.142
Eur/ks

-20%

★ akčná cena, bez možnosti ďalšej zľavy

70.5057 spona (excentr) s 2 kolieskami pre obložkové zárubne, sivá

- Pôvodná verzia excentrov s bielymi kolieskami z polyamidu P66 sú nahradené excentrami s novými, šedými kolieskami, ktoré sú vyrobené z kvalitnejšieho, odolnejšieho polyamidu (PA) vystuženého sklenenými vláknami
- Tieto nové excentre sú vhodné aj na použitie s AKU skrutkovačom



RITTINGHAUS
KUNSTSTOFF- UND METALLVERARBEITUNG

~~0.217~~

0.174
Eur/ks

-20%

★ akčná cena, bez možnosti ďalšej zľavy

DC300 NEW - dverný zatvárač bez ramienka, EN 3-6, strieborný

- Dverný zatvárač s hrebeňovou technológiou
- Rozsah síl EN 3-6 (s lomeným ramienkom), pre požiarne odolné a dymotesné dvere do šírky 1400mm a váhy 120kg
- Rozsah síl EN 1-3 (s klzným ramienkom), pre požiarne odolné a dymotesné dvere do šírky 950mm a váhy 60kg
- AA001206



FAB
ASSA ABLOY

~~93.000~~
65.100 Eur/ks

-30%

★ akčná cena, bez možnosti ďalšej zľavy

FAB 3*** 3.00/BD 30+35 - cylindrická vložka, mosadz

- Pre dvere vyžadujúce trvalo vysokú bezpečnosť zaistenia
- 5-stavítkový uzamykací systém
- Systém chránený patentom a úžitkovým vzorom
- **Bezpečnostná trieda:** RC3 / SS4=2
- **Počet kľúčov:** 5
- N911A01512.0300



Akčná zľava platí aj pre ďalšie varianty výrobku.

FAB
ASSA ABLOY

~~14.300~~
10.010 Eur/ks

-30%

★ akčná cena, bez možnosti ďalšej zľavy

RC3
dle CSN EN 1627:2012
16080C4C
dle EN 1303:2015

★★★★3

YALE 500/30+35 - cylindrická vložka, nikel

- Cylindrická vložka vhodná na dočasné uzavretie objektu
- Systém 5 stavítok
- Varianty - obojstranné, gombíkové, jednostranné
- K dispozícii rozmery od 27+27 do 50+50 mm
- Povrchové úpravy - leštená mosadz a kartáčovaný nikel
- Balenie obsahuje 3 patentované predĺžené kľúče z mosadznej zliatiny
- AA001105



FAB
ASSA ABLOY

~~6.250~~
4.375 Eur/ks

-30%

★ akčná cena, bez možnosti ďalšej zľavy

1221 FAB PROFI 8-16V - elektrický otvárač pre jeden priechod

- Rad 20mm otváračov so staviteľnou západkou
- Symetrický konštrukčný tvar
- **Odolnosť proti vylomeniu:** 350kg
- **Rozsah nastaviteľnej západky:** 4mm
- **Odber cievky:** 550mA
- Rozšírená záruka na 5 rokov
- Vyrobené v Českej republike



FAB
ASSA ABLOY

~~47.300~~
33.110 Eur/ks

-30%

★ akčná cena, bez možnosti ďalšej zľavy

N1050/09Ner - zadlabací zámok

- **Povrchová úprava:** nerez
- **Stranová orientácia:** pravoľavý
- **Prevedenie:** PZ
- **Rozteč:** 72mm
- **Os kľučky:** 55mm
- **Šírka čela:** 20mm
- AA001013



FAB
ASSA ABLOY

~~15.000~~
10.500 Eur/ks

-30%

★ akčná cena, bez možnosti ďalšej zľavy

190/140 NEW - zadlabací magnetický zámok

- Jednozäpadový, pravoľavý zámok
- Určené pre interiérové jednokridlové dvere
- Otvory v bočných doskách s priemerom 8mm umožňujú použitie dvojdielného kovania (rozetové)
- Magnetická strelka sa automaticky vysunie pri zatvorení dverí, pri otvorení sa automaticky zasunie
- Dodávané vrátane nastaviteľného protiplechu



FAB
ASSA ABLOY

~~19.600~~
13.720 Eur/ks

-30%

★ akčná cena, bez možnosti ďalšej zľavy



30H/45 - visiaci zámok

- Strmeň zámku má zvýšenú odolnosť proti rezaniu, strihanie, úderom kladiva (HARDENED)
- Jednostranne istený po odomknutí samočinne výsuvný strmeň, otočný o 360°
- Teleso z liatiny, povrchová úprava modrý komaxit
- Štandardne dodávaný s tromi kľúčmi
- FA91703002.5610



Akčná zľava platí aj pre ďalšie varianty výrobku.

FAB
ASSA ABLOY

~~5.700~~
3.990 Eur/ks

-30%

★ akčná cena, bez možnosti ďalšej zľavy

AHW500 - rozetové kovanie kľučka/guľa, nerez

- Guľa v sete s kľukou U na okrúhlejšej rozete
- Certifikované podľa EN 1906
- Vratná pružina kľučky zabraňuje prevesovanie kľučiek v zadlabávacom zámku
- Pre dverné kridlo štandardnej hrúbky 38 až 48 mm
- Skryté uchytenie
- AA000764



FAB
ASSA ABLOY

~~24.800~~
17.360 Eur/ks

-30%

★ akčná cena, bez možnosti ďalšej zľavy



R802 - bezpečnostné kovanie

- Povrchová úprava: Cr-nerez
- Variant: kľučka - gombík
- Prevedenie: PZ
- Rozteč: 90mm
- Hrúbka dverí: 38-55mm
- Bezpečnostná trieda: RC3
- 4043690100



Akčná zľava platí aj pre ďalšie varianty výrobku.

~~43.000~~
34.400 Eur/ks
-20%

ROSTEX

★ akčná cena, bez možnosti ďalšej zľavy

R804 - štítové dverové kovanie

- Povrchová úprava: Cr-nerez
- Variant: kľučka - kľučka
- Prevedenie: PZ
- Rozteč: 72mm
- 4046640100



Akčná zľava platí aj pre ďalšie varianty výrobku.

~~21.300~~
17.040 Eur/ks
-20%

ROSTEX

★ akčná cena, bez možnosti ďalšej zľavy

BERGAMO - rozetové dverové kovanie

- Povrchová úprava: nerez
- Variant: kľučka - kľučka
- Prevedenie: BB
- Oceľové telo výstuhu
- Spojovací materiál z nerezovej ocele
- 1030040000



Akčná zľava platí aj pre ďalšie varianty výrobku.

~~9.750~~
7.800 Eur/ks
-20%

ROSTEX

★ akčná cena, bez možnosti ďalšej zľavy



Mušla pre posuvné dvere hranatá

- Povrchová úprava: nerez
- Rozmer: 50x120mm
- 1032020000



Akčná zľava platí aj pre ďalšie varianty výrobku.

~~5.550~~
4.440 Eur/ks
-20%

ROSTEX

★ akčná cena, bez možnosti ďalšej zľavy

536 - zadlabací zámok

- Povrchová úprava: zinok biely
- Stranová orientácia: pravofavý
- Prevedenie: BB
- Rozteč: 90mm
- Os kľučky: 50mm
- Šírka čela: 22mm



Akčná zľava platí aj pre ďalšie varianty výrobku.

~~9.750~~
7.800 Eur/ks
-20%

HOBES

★ akčná cena, bez možnosti ďalšej zľavy

K 320 - zadlabací zámok s plastovou strelkou

- Povrchová úprava: zinok biely
- Stranová orientácia: pravý / ľavý
- Prevedenie: BB
- Rozteč: 72mm
- Os kľučky: 55mm
- Šírka čela: 20mm



Akčná zľava platí aj pre varianty K 321 a K 322.

~~10.400~~
8.320 Eur/ks
-20%

HOBES

★ akčná cena, bez možnosti ďalšej zľavy

1/1 - protiplech úhlový

- Povrchová úprava: zinok biely
- Stranová orientácia: pravý / ľavý
- Rozteč: 72, 90mm
- Rozmery: 190 x 28 x 24mm
- Sila plechu: 1,2mm



Akčná zľava platí aj pre ďalšie varianty výrobku.

~~1.450~~
1.160 Eur/ks
-20%

HOBES

★ akčná cena, bez možnosti ďalšej zľavy

K 193 A - protiplech uhlový s vaničkou

- Povrchová úprava: zinok biely
- Vanička: K 133 - biela
- Stranová orientácia: pravofavý
- Rozteč: 72, 90mm

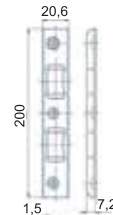

~~2.400~~
1.920 Eur/ks
-20%

HOBES

★ akčná cena, bez možnosti ďalšej zľavy

DampFinder Compact - merač vlhkosti materiálov do 50%, LASERLINER

- Zariadenie na meranie vlhkosti materiálu zisťuje u mnohých druhov dreva a stavebných materiálov presný percentuálny obsah vlhkosti, čo je ideálne pre rýchlu kontrolu
- Lahko čitateľný displej pre pohodlné použitie
- Rýchle a presné meranie vlhkosti dreva a stavebnej vlhkosti



~~39.100~~
31.280
Eur/ks

-20%

Laserliner

★ akčná cena, bez možnosti ďalšej zľavy

MoistureMaster Compact Plus (DigitalConnect) - merač vlhkosti materiálov, LASERLINER

- Profesionálny prístroj na meranie vlhkosti materiálu umožňuje nedeštruktívne stanovenie vlhkosti materiálu 56 druhov dreva a 6 druhov stavebných materiálov pomocou kapacitnej meracej metódy
- LED displej poskytuje užívateľovi okamžitú informáciu o stupni vlhkosti alebo sušení



~~223.000~~

178.400
Eur/ks

-20%

Laserliner

★ akčná cena, bez možnosti ďalšej zľavy

DistanceMaster Compact 25 m, laserový merač vzdialenosti, rozsah merania (max.) 25 m, LASERLINER

- Bodovo presný laserový diaľkomer je ideálny pre zisťovanie dĺžok, plôch a objemov, napríklad pri určovaní veľkosti miestností a výpočtu množstva materiálu
- Prístroj má prepínateľné meracie body, podsvietený trojriadkový farebný LC displej a ergonomický kryt s pogumovaným plášťom



~~76.500~~
61.200
Eur/ks

-20%

Laserliner

★ akčná cena, bez možnosti ďalšej zľavy

AC-Tracer - detektor káblov, LASERLINER

- Lokátor vedenia, skladá sa z vysielачa a prijímača, umožňuje lokalizovať prepojené elektrické obvody a príslušnú poisťku
- Rýchle a efektívne sledovanie koherentných elektrických obvodov počas prevádzky
- Lahké umiestnenie vedenia v elektrických obvodoch pod napätím



~~68.000~~

54.400
Eur/ks

-20%

Laserliner

★ akčná cena, bez možnosti ďalšej zľavy

VideoScope One, inšpekčná kamera Ø sondy 9 mm, dĺžka sondy 1.5 m, LASERLINER

- Kompaktný videoinšpekčný systém s vodotesnou kamerovou hlavou je vhodný pre jednoduchú vizuálnu kontrolu ťažko dostupných miest v potrubí, dutinách, šachtách, murive a motorových vozidlách



~~102.000~~
81.600
Eur/ks

-20%

Laserliner

★ akčná cena, bez možnosti ďalšej zľavy

VideoInspector 3D 6mm, 1m, inšpekčná kamera Ø sondy 6mm, dĺžka sondy 1m, LASERLINER

- Profesionálny videoinšpekčný systém umožňuje identifikovať problémy na ťažko dostupných miestach
- Kamera zobrazuje predmety umiestnené za/alebo vo vnútri stien, potrubia alebo strojov



~~1186.000~~

948.800
Eur/ks

-20%

Laserliner

★ akčná cena, bez možnosti ďalšej zľavy

Thermo Visualizer Pocket, LASERLINER

- Termokamera umožňuje vizualizáciu teplotných priebehov, energetických strát, tepelných mostov, elektrického preťaženia a tvorby vlhkosti
- Vďaka infračervenému obrazu, digitálnemu obrazu a mixovému obrazu získava užívateľ flexibilnú zobrazenie testovacieho priestoru



~~192.000~~

153.600
Eur/ks

-20%

Laserliner

★ akčná cena, bez možnosti ďalšej zľavy

CompactPlane-Laser 3G Pro, trojrozmerný laser s horizont. a dvoma vert. 360° laser. kruhy, LASERLINER

- 3D laser premieta jeden horizontálny a dva vertikálne laserové kruhy, čo je ideálne pre presné zarovnanie objektov
- Technológia zeleného lasera poskytuje vysokú viditeľnosť aj za tých najnepriaznivejších svetelných podmienok



~~253.000~~

202.400
Eur/ks

-20%

Laserliner

★ akčná cena, bez možnosti ďalšej zľavy

Aplikačná PUR pištoľ Guardia X7, neprilňavý povrch na tele pištole

- Nový masívny dizajn tela pištole
- Neprilňavý PTFE povrch
- Zosilnený adaptér šróbenia dózy
- Optimálny tok peny
- Jednoduché a presné nastavenie dávkovacej ihly s funkciou koncového dorazu
- Pogumovaná rukoväť a spúšť



~~26.600~~
21.280
Eur/ks

-20%

★ akčná cena, bez možnosti ďalšej zľavy

Aplikačná PUR pištoľ SCURO Evo6, poistka, mosadzný závit na tryske, predlžujúci aplikátor

- Vysoko kvalitná, robustná kovová pištoľ
- Zosilnený adaptér šróbenia dózy
- Neprilňavý PTFE povrch
- Štvornásobné tesnenie s dlhou životnosťou
- Veľká skrutka na nastavenie dávkovacej ihly
- Integrovaná poistka na rýchle zaistenie
- Ergonomická rukoväť a spúšť
- Mosadzný hrot so závitom 2ks



~~37.800~~
30.240
Eur/ks

-20%

★ akčná cena, bez možnosti ďalšej zľavy

Aplikačná PUR pištoľ Gun XL Roof, 80cm dávkovacia tryska, ostrý uhol šróbenia dozy

- Ostrý uhol adaptéra šróbenia dózy pre optimálne vyprázdňovanie dózy
- Adaptér s neprilňavým povrchom PTFE
- 80 cm dlhá vytlačovacia trubica, možnosť penenia v stoji
- Pogumovaná rukoväť pre optimálne uchopenie
- Lahko uchopiteľná mosadzná nastavovacia skrutka



~~44.200~~
35.360
Eur/ks

-20%

★ akčná cena, bez možnosti ďalšej zľavy

Výtláčacia pištoľ eXcePt-400, pogumovaná rukoväť, pre vysoké záťaž, zastrihávač špičiek, salámy 400ml

- Pre náročné aplikácie
- Tlačidlo pre aktivovanie funkcie odskoku
- Pogumovaná rukoväť a spúšť
- Integrovaný rezací nôž na špičky kartuši
- Prítlačné a hnacie časti chránené pred koróziou špeciálnou čiernou zliatinou
- Hliníkové prevlečné matice



~~38.800~~
31.040
Eur/ks

-20%

★ akčná cena, bez možnosti ďalšej zľavy

Akumulátorová pištoľ Powerjet-Li 310, 7,4VLi-Accu, kartuša 310ml, dlhá verzia

- Lítium-iónová batéria 7,4V/1,3Ah cca 30 kartušou na jedno nabitie batérie (v závislosti na materiáli a teplote)
- Automatický spätný chod proti odkvapkávaniu
- Nastaviteľná rýchlosť posuvu (1-6)
- Čiastočne pogumovaná rukoväť a spúšť
- Integrované prídavné LED svetlo
- Vytlačovacia sila do max. 450kg



~~281.000~~
224.800
Eur/ks

-20%

★ akčná cena, bez možnosti ďalšej zľavy

Aplikačná vzduchová pištoľ KB600, kartuša 310ml, saláma 600ml

- Eloxovaná hliníková rúrka
- Optimálne ťažisko
- Minimálna spotreba vzduchu
- Pracovný tlak 6-10 bar
- Jednoduchá regulácia tlaku a vynikajúca presnosť dávkovania
- Pre kartuše 310ml a salámy do 600ml



~~185.000~~
148.000
Eur/ks

-20%

★ akčná cena, bez možnosti ďalšej zľavy

Výtláčacia maltová škárovacia pištoľ X7-1000, 1000ml, s plniacou lopatkou

- Robustné prevedenie
- Kovové skrutkové spojenie s rukovätou
- Pogumovaná rukoväť a spúšť
- Pomocná spona na zaistenie rúrky
- Kovová naberačka na plnenie, miešadlo
- Kapacita cca 1000ml



~~56.000~~
44.800
Eur/ks

-20%

★ akčná cena, bez možnosti ďalšej zľavy

Výtláčacia pištoľ na dvojkomponentné kartuše MAG-34S, Side-by-Side (2K) 390ml IRION

- Robustná horčíkova Side-by-Side pištoľ
- Pre vysoko viskózne dvojzložkové tesniace hmoty
- Prítlačné a hnacie časti chránené pred koróziou
- Tvrdený tlačný blok
- Prevodový pomer 25:1



~~34.900~~
27.920
Eur/ks

-20%

★ akčná cena, bez možnosti ďalšej zľavy

LUR20/A UniGrip Ergo, dĺžka 20m, šírka pásky 10mm, KOMELON

- Gumový tvar umožňujúci pohodlné uchopenie
- Sklopná páčka umožňuje rýchle naviniutie
- Opasok opatrený nylonovou vrstvou pre maximálnu životnosť

KOMELON®



~~13.800~~

9.660
Eur/ks

-30%

★ akčná cena, bez možnosti ďalšej zľavy

LUR30/A UniGrip Ergo, dĺžka 30m, šírka pásky 10mm, KOMELON

- Gumový tvar umožňujúci pohodlné uchopenie
- Sklopná páčka umožňuje rýchle naviniutie
- Opasok opatrený nylonovou vrstvou pre maximálnu životnosť

KOMELON®



~~16.400~~

11.480
Eur/ks

-30%

★ akčná cena, bez možnosti ďalšej zľavy

Značkové odlamovacie nože, metre a pílkys KOMELON v profesionálnej kvalite

- Pílkys KOMELON majú hladký a rýchly rez, sú odolné proti hrdzi, je to skvelý nástroj pre profesionálov, ktorý ušetrí čas aj peniaze
- Odlamované nože značky KOMELON vynikajú maximálnou odolnosťou, dlhodobou ostrosťou, sú optimalizované pre profesionálne použitie
- Vynikajúca rezná sila a odolnosť opotrebovania - materiál ostrie SK2Cr4
- Vysoko kvalitné nerezové ostrie odolné korózii z japonskej ocele - tvrdosť HV170 (japonská konkurencia má len HV 140)
- Všetky KOMELON metre i pásma zodpovedajú triede presnosti II
- Vysoko kvalitné oderu vzdorná nylonová vrstva „Dura NY Coat“ zamedzuje opotrebeniu, lesku, chráni proti hrdzi a zaručuje dlhodobú čitateľnosť a životnosť



KOMELON®

AKČNÁ ZĽAVA platí pre všetky nože, metre a pílkys KOMELON

-20%

CENOVÁ BOMBA

OKENTĚS
obchod pre remeselníkov

Vzduchový vymedzovací klin WINBAG CONNECT



PATENTOVANÝ SYSTÉM

ZDVIHNI - VYROVNAJ - UPRAV



Vyrob si svoju aplikáciu

Nový patentovaný systém na WINBAG CONNECT umožňuje jednoduchým spojením Winbagov - zacvaknutím v rohoch vytvoriť presne to, čo potrebujete. Jednoduchým použitím konektorov Winbag vyrobíte nekonečné množstvo kombinácií - široké použitie, zdvihnutie až 450 kg!!!



450 kg - kombinovaná zdvíhacia sila!

Spojením niekoľkých Winbagov CONNECT umožňuje zdvíhanie aj veľmi ťažkých vecí. Pre každý pripojený Winbag sa nosnosť zvyšuje podľa nižšie uvedené tabuľky. Pre vašu bezpečnosť nikdy nezvyšujte záťaž na viac ako 450 kg (maximálne 5 Winbagov).



Celkové maximálne zaťaženie



Aplikácia WINBAG CONNECT

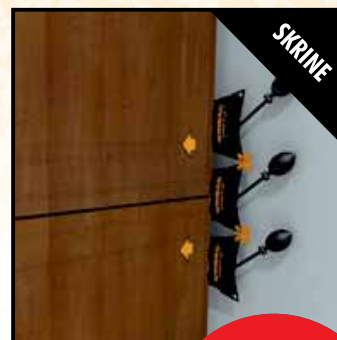

-25%

CENOVÁ BOMBA!

Trvalé zníženie cien na všetky Winbago o 25%

WINBAG
- pump it up..!

Všetky ceny sú uvedené bez DPH. Táto ponuka je platná len pre firmu a riadi sa všeobecnými obchodnými podmienkami spol. OKENTĚS Slovakia s.r.o., IČO: 36432156, DIČ: SK2022027139, uvedenými na stránkach www.okentes.sk. Platnosť od 15. 4. do 30. 6. 2024.

FIS VL 300 T - chemická malta letná, 300ml

- FIS VL je schválená pre použitie do ťahanej zóny betónu a do muríva, pričom dosahuje vysokú únosnosť
- Vďaka teplotnej odolnosti od -40 °C do +120 °C je možné FIS VL použiť pre celý rad aplikácií aj za teplotne náročných podmienok
- 538583



fischer
innovative solutions

~~11.000~~
7.700
Eur/ks

-30%



★ akčná cena, bez možnosti ďalšej zľavy

SXR 10x80/30 FUS - rámová hmoždinka so skrutkou so šesťhrannou hlavou

- 46330



Akčná zľava platí aj pre ďalšie varianty výrobku.

fischer
innovative solutions

~~0.910~~
0.637
Eur/ks

-30%



★ akčná cena, bez možnosti ďalšej zľavy

FU 6x45 - univerzálna rozperná hmoždinka

- Špecialista pre doskové a duté stavebné materiály
- Drží pevne takmer vo všetkých stavebných materiáloch
- Ramienka sa pri expanzii zapnú do zadnú stenu dosky či dutiny
- Golier zabráňuje zapadnutiu do otvoru
- Poistky proti pretočeniu
- Kombinuje sa s bežnými skrutkami do dreva a drevotriesky
- 53261



Akčná zľava platí aj pre ďalšie varianty výrobku.

fischer
innovative solutions

~~0.233~~
0.163
Eur/ks

-30%

★ akčná cena, bez možnosti ďalšej zľavy

UX 8x50 RH - univerzálna hmoždinka s okrúhlym hákom

- Hmoždinka funguje a bezchybne drží vo všetkých stavebných materiáloch
- V plyných stavebných materiáloch sa rozpína
- V dutých a doskových stavebných materiáloch sa zauzľuje
- Optimálne vedenie skrutky vďaka šikmým rebierkam
- 94409



Akčná zľava platí aj pre ďalšie varianty výrobku.

fischer
innovative solutions

~~1.790~~
1.253
Eur/ks

-30%



★ akčná cena, bez možnosti ďalšej zľavy

DUOXPAND 8x120 FUS - rámová dvojkomponentná hmoždinka so skrutkou so šesťhrannou hlavou

- Rámová hmoždinka fischer DuoXpand je certifikovaná pre viacnásobné kotvenie nenosných systémov do betónu a plného, dierovaného aj plynosilikátového muríva
- 562154



Akčná zľava platí aj pre ďalšie varianty výrobku.

fischer
innovative solutions

~~1.040~~
0.728
Eur/ks

-30%



★ akčná cena, bez možnosti ďalšej zľavy

Thermax junior 8/80 M6 B, kotva do zatepl'ovacích systémov, 2ks

- Spôsob montáže: predsadená montáž
- Materiál kotvy: hmoždinka – nylon, skrutka – pozinkovaná oceľ + plast



Akčná zľava platí aj pre ďalšie varianty výrobku.

fischer
innovative solutions

~~8.700~~
6.090
Eur/sada

-30%

★ akčná cena, bez možnosti ďalšej zľavy

FGD 10 M6x35 - hmoždinka RODFORCE pre závitové tyče

- Pre závitové tyče FGD je hospodárne riešenie pre upevňovanie bežných závitových tyčí do plyných stavebných materiálov jednoduchou zatlákačovou montážou
- Hmoždinka vyrobená z čistého nylonu sa zatíka obyčajným kladivom bez špeciálnych montážnych prípravkov
- 542106



Akčná zľava platí aj pre ďalšie varianty výrobku.

fischer
innovative solutions

~~0.118~~
0.083
Eur/ks

-30%

★ akčná cena, bez možnosti ďalšej zľavy

GB 10 - hmoždinka pre pórobetón

- Hmoždinka fischer GB je výrobok určený do pórobetónového muríva
- Kombinácia GB 10 a fischer bezpečnostnej skrutky je schválená pre kotvenie do pórobetónových tvárnic a panelov
- Hmoždinka je vhodná na upevnenie strešných a fasádnych konštrukcií, zábradlia a podobných prvkov
- 50492



Akčná zľava platí aj pre ďalšie varianty výrobku.

fischer
innovative solutions

~~0.990~~
0.644
Eur/ks

-35%



★ akčná cena, bez možnosti ďalšej zľavy

R-FFS-N-10K060 - rámová hmoždinka 10x60 so skrutkou 7x69 so šesťhrannou hlavou



Akčná zľava platí aj pre ďalšie varianty výrobku.

RAWLPLUG

~~0.492~~
0.344 Eur/ks

-30%



★ akčná cena, bez možnosti ďalšej zľavy

R-FIX-N-08 - rozperná nylonová hmoždinka 8x40 bez goliera

- Rozperná hmoždinka na jednoduchú montáž na dosiahnutie obzvlášť vysokých parametrov v plných podkladoch
- Antirotačné krídeltá zabráňujú otáčaniu hmoždinky počas uťahovania skrutky
- Špeciálne výstupky stabilizujú montáž hmoždinky v otvore



Akčná zľava platí aj pre ďalšie varianty výrobku.

RAWLPLUG

~~0.031~~
0.022 Eur/ks

-30%



★ akčná cena, bez možnosti ďalšej zľavy

RT-GG-180 - profesionálna tavná pištoľ 180W, tyčinky 11-12mm

- Mechanický podávač tavného lepidla s reguláciou posuvu, umožňuje precíznu kontrolu nad dávkovaním lepidla
- Vyvážený otvor udržuje trysku pištole smerom dole, v prípade zavesenia
- Spúšť na 4 prsty garantuje precízne dávkovanie lepidla
- Integrovaný spínač poskytuje väčšiu bezpečnosť a pohodlie pri užívaní



RAWLPLUG

~~79.000~~
55.300 Eur/ks

-30%

★ akčná cena, bez možnosti ďalšej zľavy

OD-48028T - farmársky vrut 4,8x28mm, zinok biely

Použitie:

- Na kotvenie: Profilované plechy na drevené konštrukcie



• ETA-13/0203

Akčná zľava platí aj pre ďalšie varianty výrobku.

KOELNER

~~0.051~~
0.033 Eur/ks

-35%



★ akčná cena, bez možnosti ďalšej zľavy

KI-140M - tanierová hmoždinka 10x140 s kovovým trňom

- Podklad: A,B,C,D,E
- Spôsob montáže: zatĺkací
- Hĺbka kotvenia: 25mm



Akčná zľava platí aj pre ďalšie varianty výrobku.

KOELNER

~~0.215~~
0.151 Eur/ks

-30%



★ akčná cena, bez možnosti ďalšej zľavy

KES-63/20 - izolačná zátka biela 63x20mm

- Termoizolačná zátka znižuje súčiniteľ prestupu tepla a zaisťuje homogénny povrch izolácie
- Ekonomicky efektívne aplikácie, použitie hmoždinky s teplotne izolačnou zátkou znižuje dĺžku hmoždinky požadovanú pre danú hrúbku izolácie



Akčná zľava platí aj pre ďalšie varianty výrobku.

KOELNER

~~0.066~~
0.046 Eur/ks

-30%

★ akčná cena, bez možnosti ďalšej zľavy

K-KFS-63/20 - plastová fréza na polystyrén

- Fréza na tepelnú izoláciu pre zápusnú montáž fasádnych hmoždieniek v tepelnej izolácii
- Presná rezná konštrukcia umožňuje ľahké a účinné používanie náradia na prácu s polystyrénom a minerálnou vlnou
- Montáž s teplotne izolačnou zátkou obmedzuje prechod tepla a umožňuje dosiahnutie homogénneho povrchu fasády



KOELNER

~~17.700~~
12.390 Eur/ks

-30%

★ akčná cena, bez možnosti ďalšej zľavy

FX-06L040 - natíkácia hmoždinka so zápusným golierom

- Natíkácia hmoždinka pre rýchlu, jednoduchú a nákladovo efektívnu montáž
- Rýchla montáž pomocou kladivka skraca čas a umožňuje rentabilnú sériovú montáž
- Zapustený golier hlavy hmoždinky zabráňuje prepadnutie hmoždinky do širších otvorov a umožňuje aj montáž do tenkých stien



Akčná zľava platí aj pre ďalšie varianty výrobku.

KOELNER

~~0.025~~
0.016 Eur/ks

-35%



★ akčná cena, bez možnosti ďalšej zľavy

RAPI-TEC® 2010 - skrutka 4x50mm

- Vyrobené z akostnej ocele so špeciálnou požiadavkou na tepelné spracovanie
- Vysoká elasticita pri pevnosti cez 1.000 N/mm²
- Špeciálny dvojchodý závit s asymetrickou geometriou pre veľmi rýchle skrútkovanie skrutiek
- **Hlava:** zápuštná/TX20
- Vysoká elasticita pri pevnosti cez 1.000 N/mm²
- **Povrchová úprava:** pozink
- **Balenie:** 500ks



~~2.910~~
2.183 Eur/100ks
-25%

★ akčná cena, bez možnosti ďalšej zľavy

Akčná zľava platí aj pre ďalšie varianty výrobku.



RAPI-TEC® BSP do lišt - vŕtací skrutka 3,2x30/22mm

- Skrutka s vŕtacom špičkou pre prácu s tenkými materiálmi
- Minimalizuje riziko prasknutia pripájaného dielu
- **Hlava:** zápuštná/TX10
- **Povrchová úprava:** pozink
- **Balenie:** 250ks



~~4.810~~
3.608 Eur/100ks
-25%

★ akčná cena, bez možnosti ďalšej zľavy

Akčná zľava platí aj pre ďalšie varianty výrobku.



RAPI-TEC® 2020 - skrutka 4x30/17mm

- Používajú sa bez predvŕtania
- Rýchle zahryznutie skrutky s minimom zdvihnutých vlákien
- Dvojchodý závit
- Unikátna geometria hlavy pre veľmi čisté zapustenie do dreva
- **Hlava:** vedierková/TX20
- **Povrchová úprava:** pozink
- **Balenie:** 500ks

charakteristické rozmery	4,0	5,0	6,0
drážka	T20	T25	T30
průměr hlavy [mm]	8,0	10,0	12,0
průměr drážky [mm]	2,8	3,5	4,2
vnitřní průměr v závitu [mm]	2,5	3,1	3,8
průměr předvrtání [mm]	2,5	3,2	4,0
max. uťahovací moment [Nm]	3,0	6,0	10,5
Provozní třída dle EN 1995-1-1	1	1 + 2	1 + 2



~~2.330~~
1.631 Eur/100ks
-30%

★ akčná cena, bez možnosti ďalšej zľavy

Akčná zľava platí aj pre ďalšie varianty výrobku.



RAPI-TEC® SK PLUS - skrutka s tanierovou hlavou 4x50/30mm

- Hlboká drážka pre bit uľahčuje a urýchľuje bezpečnú prácu
- Veľmi ostrá špička zaisťuje rýchle zahryznutie skrutky do materiálu
- **Hlava:** tanierová/TX20
- **Povrchová úprava:** pozink
- **Balenie:** 250ks



~~3.330~~
2.498 Eur/100ks
-25%

★ akčná cena, bez možnosti ďalšej zľavy

Akčná zľava platí aj pre ďalšie varianty výrobku.



RAPI-TEC® BSP - vŕtací skrutka 4x40mm

- Skrutka s vŕtacom špičkou pre prácu s tvrdými drevinami
- Predvŕtanie a zaskrutkovanie v jednej operácii
- **Hlava:** zápuštná/TX20
- **Povrchová úprava:** pozink
- **Balenie:** 1000ks



~~3.720~~
2.790 Eur/100ks
-25%

★ akčná cena, bez možnosti ďalšej zľavy

Akčná zľava platí aj pre ďalšie varianty výrobku.



RAPI-TEC® do tesárskeho kovania - skrutka 8x40

- S osadením pod hlavou s vysoko odolnou povrchovou úpravou
- **Hlava:** tanierová/TX40
- **Povrchová úprava:** Ruspert
- **Balenie:** 50ks



~~19.600~~
14.700 Eur/100ks
-25%

★ akčná cena, bez možnosti ďalšej zľavy

Akčná zľava platí aj pre ďalšie varianty výrobku.



RAPI-TEC® TERASO - skrutka 4,5x45/28mm

- Nevhodný pre dreveniny s vysokým obsahom trieslovín napr. dub, agát, exotické dreva
- Nevhodný pre prostredie s obsahom chlóru
- O 60% vyšší krútiaci moment do zlomu oproti oceli A2 a A4
- Kalený nerez je magnetický
- **Hlava:** zápuštná/TX20
- **Povrchová úprava:** kalená nerez
- **Balenie:** 200ks



~~12.600~~
8.820 Eur/100ks
-30%

★ akčná cena, bez možnosti ďalšej zľavy

Akčná zľava platí aj pre ďalšie varianty výrobku.



TURBO-TEC® okenná montážna skrutka 7,5x112mm

- Rýchla a jednoduchá montáž
- Beznapäťová montáž
- Malý predvŕtaný otvor
- Priečhodné kotvenie
- **Hlava:** zápuštná/TX30
- **Povrchová úprava:** biely zinok
- **Balenie:** 100ks

charakteristické rozmery	7,5
drážka	T30
průměr hlavy [mm]	11,0
vnitřní průměr v závitu [mm]	5,4
průměr předvrtání v betonu/cihle [mm]	6,5/6,0
min. hloubka otvoru v betonu/ dutinové cihle [mm]	40/70
min. hloubka ukotvení v betonu/ dutinové cihle [mm]	30/60
max. uťahovací moment [Nm]	19,0
Provozní třída dle EN 1995-1-1	1 + 2



~~0.181~~
0.136 Eur/ks
-25%

★ akčná cena, bez možnosti ďalšej zľavy

Akčná zľava platí aj pre ďalšie varianty výrobku.



Platnosť od 15. 4. do 30. 6. 2024. Všetky ceny sú uvedené bez DPH. Táto ponuka je platná len pre firmy a riadi sa všeobecnými obchodnými podmienkami spol. OKENTĚS Slovakia s.r.o., IČO: 36432156, DIČ: SK2022027139, uvedenými na stránkach www.okentes.sk.

TPN20B5BE - skrutková svorka z temperovanej liatiny

- Rozmer: 200x50mm
- Upínacia sila: až 5500N
- Ergonomicky tvarovaná rukoväť
- Stabilná profilová tyč s ryhovaním



Akčná zľava platí aj pre ďalšie varianty výrobku.



~~10.100~~
7.070 Eur/ks
-30%

★ akčná cena, bez možnosti ďalšej zľavy

GZ25-2K - celocelová skrutková svorka

- Rozmer: 250x120mm
- Upínacia sila: až 6000N
- Kvalitná dvojkomponentná plastová rukoväť
- Najvyššia bezpečnosť vďaka lineárnemu prenosu sily pri klznom ramene



Akčná zľava platí aj pre ďalšie varianty výrobku.



~~45.300~~
33.975 Eur/ks
-25%

★ akčná cena, bez možnosti ďalšej zľavy

GH20 - páková svorka

- Rozmer: 200x100mm
- Upínacia sila: až 8500N
- Až 5 x rýchlejšia ako bežná svorka
- Imúnna voči vibráciám
- Uvoľňovacia páčka s ochranou proti sklznutiu prsta



Akčná zľava platí aj pre ďalšie varianty výrobku.



~~65.000~~
48.750 Eur/ks
-25%

★ akčná cena, bez možnosti ďalšej zľavy

TU - výstuha dvernej zárubne

- Rozpätie: 565 - 1010mm
- Šetrne a presne zafixuje a rozporí dverná zárubňa pri vypeňovaní škár v murive
- Teleskopický hliníkový profil sa stupnicou v mm pre presnú prácu



~~79.000~~
51.350 Eur/ks
-35%

★ akčná cena, bez možnosti ďalšej zľavy

TUX - predĺženie dvernej výstuhy TU

- Rozpätie: 1040 - 1960mm
- Príslušenstvo na zväčšenie rozpätia výstuhy TÚ
- Jednoducho použiteľné bez ďalšieho náradia
- Sada obsahuje 2 predĺžovacie tyče

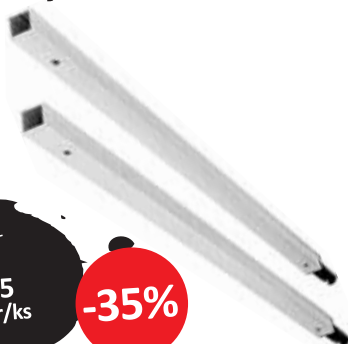

~~39.900~~
25.935 Eur/ks
-35%

★ akčná cena, bez možnosti ďalšej zľavy

TMS - montážna výstuha dvernej zárubne

- Rozpätie: 560 - 1010mm
- Zvieracie diely na upínacích plochách pre udržanie zárubne v presnom stave
- Hliníková teleskopická rúrka sa skrutkou pre presnú prácu



~~35.500~~
23.075 Eur/ks
-35%

★ akčná cena, bez možnosti ďalšej zľavy

WTR - uhlová vyrovnávací svorka pre dverné zárubne

- Sila zárubne: 8 - 30mm
- Špára: až 32mm
- Pre stabilizáciu rohov a presné usadenie zárubne v stavebnom otvore



~~87.000~~
60.900 Eur/ks
-30%

★ akčná cena, bez možnosti ďalšej zľavy

TFM-2K - vyrovnávací svorka pre dverné zárubne

- Špára: až 35mm
- Pre rýchle a presné vyrovnanie zárubne v stavebnom otvore
- Ideálny doplnok k výstuhám TU alebo TMS



~~30.400~~
19.760 Eur/ks
-35%

★ akčná cena, bez možnosti ďalšej zľavy

PROFI MULTICUT - viacúčelový vrták 5x39/100mm

- Úchyt: 1/4"
- Príklepové vrtanie: NIE
- Viacúčelový vrták na precízne vrtanie rôznorodých materiálov ako obkladačky, murivo, kov, drevo a umelá hmota



Akčná zľava platí aj pre ďalšie varianty výrobku.



~~4.880~~
3.416 Eur/ks

-30%

★ akčná cena, bez možnosti ďalšej zľavy

F4 FORTE - SDS+ vrták 4x100/160mm

- Úchyt: SDS+
- Príklepové vrtanie: ÁNO
- Patentovaná štvorstupňová skrutkovička pre ľahký odvod materiálu
- Dva patentované tvrdokovové čepele pre vysoký výkon a nízke opotrebenie



Akčná zľava platí aj pre ďalšie varianty výrobku.



~~3.720~~
2.418 Eur/ks

-35%

★ akčná cena, bez možnosti ďalšej zľavy

BIT-CHECK 10 DRYWALL 1 - sada bitov pre montáž sadrokartónu

- 896/4/1 - 1x - hliníkový držiak bitov pre plynule nastaviteľnú hĺbku zapustenie skrutiek
- 851/1 RZ PH 2x25mm - 9x - bit s prispôbenou stopkou profilu
- Plastový organizér



~~20.700~~
16.560 Eur/sada

-20%

★ akčná cena, bez možnosti ďalšej zľavy

KRAFTFORM KOMPAKT 28 SB - kompaktná sada bitov

- Viackomponentná rukoväť so zásobníkom na bity a bajonetovou čepeľou
- 851/1 Z - PH 1x25mm - 1x
- 851/1 Z - PH 2x25mm - 1x
- 855/1 Z - PZ 1x25mm - 1x
- 855/1 Z - PZ 2x25mm - 1x
- 800/1 Z - plochý 1x5,5x25mm - 1x
- 800/1 Z - plochý 1,2x6,5x25mm - 1x



~~31.400~~
25.120 Eur/ks

-20%

★ akčná cena, bez možnosti ďalšej zľavy

867/4 Z - bit TX húževnatý

- Úchyt: 1/4" vhodný pre držiaky podľa DIN ISO 1173-F 6,3
- Rozmer: TX20, dĺžka 70mm
- Húževnaté prevedenie pre univerzálne použitie



Akčná zľava platí aj pre ďalšie varianty výrobku.



~~5.050~~
3.535 Eur/ks

-30%

★ akčná cena, bez možnosti ďalšej zľavy

867/1 IMP DC DIY - bit TX IMPAKTOR

- Úchyt: 1/4" vhodný pre držiaky podľa DIN ISO 1173-D 6,3
- Rozmer: TX25, dĺžka 25mm
- Diamantový prach na hrote pre bezpečné uchytienie a nižší tlak
- Technológia IMPAKTOR s torznou zónou pre nadpriemernú životnosť aj pri extrémnych podmienkach rázového uťahovania



Akčná zľava platí aj pre ďalšie varianty výrobku.



~~3.510~~
2.808 Eur/ks

-20%

★ akčná cena, bez možnosti ďalšej zľavy

917 SPH - sekací krížový skrutkovač PH

- Brit: PH3
- Dĺžka čepele: 150mm
- Použiteľný kľúč: 13mm
- Ideálne pre skrutkovanie, sekanie, dlabanie a povoľovanie pevne utiahnutých skrutiek



Akčná zľava platí aj pre ďalšie varianty výrobku.



~~17.000~~
13.600 Eur/ks

-20%

★ akčná cena, bez možnosti ďalšej zľavy

367 - skrutkovač TX

- Brit: TX20
- Dĺžka čepele: 100mm
- Kvalitná viackomponentná rukoväť s ochranou proti odkotúľaniu
- Špička Black Point Wera pre dlhú životnosť, vysokú presnosť a ochranu proti korózii



Akčná zľava platí aj pre ďalšie varianty výrobku.



~~7.300~~
5.840 Eur/ks

-20%

★ akčná cena, bez možnosti ďalšej zľavy

Platnosť od 15. 4. do 30. 6. 2024. Všetky ceny sú uvedené bez DPH. Táto ponuka je platná len pre firmy a riadi sa všeobecnými obchodnými podmienkami spoločnosti OKENTĚS Slovakia s.r.o., IČO: 36432156, DIČ: SK2022027139, uvedenými na stránkach www.okentes.sk.

BD-70 HYBRID - diamantový rezno-brúsny kotúč

- Rozmer: 125 x 1,6 x 22,23 mm
- Na presné rezanie a v prípade potreby aj následné brúsenie materiálov s hrúbkou 2 - 10mm, najmä keramických dlaždíc a obkladov, tenkých dosiek z umelého kameňa, tenkých mramorových a žulových dosiek, tenké bridlice, kamenárskych výrobkov atď.



HERMAN

~~34.100~~
23.870
Eur/ks

-30%

★ akčná cena, bez možnosti ďalšej zľavy

KY-60 DRAGON - čistiaci brúsny kotúč

- Rozmer: 125 x 22,23 mm
- Pre hrubé a agresívne čistiace pracovné úkony uhľovými brúskami
- Vhodný najmä na odstraňovanie hrdze, starých lakov a náterov z kovových obrobkov, čistenie zvarov, ale aj na čistenie betónu, kameňa, tehál, dreva, plastov a pod. od hrubých nečistôt a zvyškov stavebných materiálov



HERMAN

~~9.100~~
6.370
Eur/ks

-30%

★ akčná cena, bez možnosti ďalšej zľavy

DM-31 HSS-G TiN - frézovací vrták 6mm

- Rozmer: 6,0 x 90 mm
- Materiál: rýchlorezná oceľ HSS M2 s titanium-nitridovým povlakom
- Hrot: uhol 135°, delený hrot (split point), zábrus podľa DIN 1412 C
- Pre rýchle vrtanie a frézovanie do plechov, dreva a plastov



HERMAN

~~5.700~~
4.674
Eur/ks

-18%

★ akčná cena, bez možnosti ďalšej zľavy

DM-40 HSS-E COBALT 5% - vrták do kovu DIN 338

- Rozmer: 4,2 x 43/75 mm
- Materiál: rýchlorezná oceľ HSS M35 s 5% prímiesou kobalku so zosilneným jadrom
- Hrot: uhol 135°, krížový výbrus (split point), zábrus podľa DIN 1412 C (pre priemery 3mm a viac)
- Na vrtanie precíznych otvorov do ušľachtilej ocele, nerez, žiaruvzdornej ocele, železa, liatiny atď.

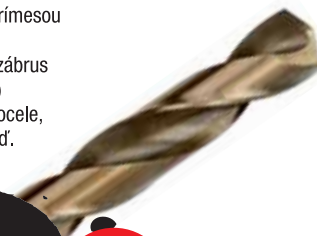

Akčná zľava platí aj pre ďalšie varianty výrobku.

HERMAN

~~1.300~~
0.910
Eur/ks

-30%

★ akčná cena, bez možnosti ďalšej zľavy

AS-30 CLASSIC - korundový rezný kotúč

- Rozmer: 150 x 1,5 x 22,23 mm
- Tvar: T41 - plochý
- Vhodný pre široké použitie v náročných podmienkach, rezanie ocelových plechov, trubiek, konštrukčnej ocele
- Podmienene použiteľný na rezanie liatiny, hliníka a iných neželezných kovov



Akčná zľava platí aj pre ďalšie varianty výrobku.

HERMAN

~~1.120~~
0.784
Eur/ks

-30%

★ akčná cena, bez možnosti ďalšej zľavy

FS-10 - fibrový brúsny kotúč

- Rozmer: 125mm
- Zrntosť: P80
- Brúsny materiál: korund
- Nutné použiť podložný tanier
- Veľmi dobrý úber najmä pri opracovaní ocele štandardnej pevnosti



Akčná zľava platí aj pre ďalšie varianty výrobku.

HERMAN

~~0.411~~
0.288
Eur/ks

-30%

★ akčná cena, bez možnosti ďalšej zľavy

LS-10 AREA - brúsny kotúč na plochy

- Rozmer: 125 x 22,23 mm
- Zrntosť: P80
- Brúsny materiál: korund
- Tvar: T29 - kónický s radiálne usporiadanými lamelami
- Vhodné pre ocele štandardnej pevnosti, drevo, neželezné kovy a ich zliatiny



Akčná zľava platí aj pre ďalšie varianty výrobku.

HERMAN

~~1.630~~
1.141
Eur/ks

-30%

★ akčná cena, bez možnosti ďalšej zľavy

GS-30 CLASSIC - korundový brúsny kotúč

- Rozmer: 125 x 6,0 x 22,23 mm
- Brúsny materiál: korund
- Vhodné pre široké použitie v náročných priemyselných podmienkach, najmä na brúsenie ocelí s nižšou pevnosťou, na brúsenie hrán a zvarov, podmienene aj na brúsenie liatiny, hliníka a iných neželezných kovov uhľovými brúskami



Akčná zľava platí aj pre ďalšie varianty výrobku.

HERMAN

~~1.540~~
1.078
Eur/ks

-30%

★ akčná cena, bez možnosti ďalšej zľavy

A/01 - začišťovací okenný profil

- Rozmer: 6 mm x 2,4 m
- Použitie okennej lišty pre dokonalé začistenie a spojenie omietky s okennými ráhami
- Sila omietky je daná rozmerom pvc okenného začišťovacieho profilu
- Eliminovanie vzniku trhlin medzi okenným rámom a omietkou, použitím PE penovej pásky, najmä pri plastových oknách (vykazujú vyššiu tepelnú rozťažnosť)

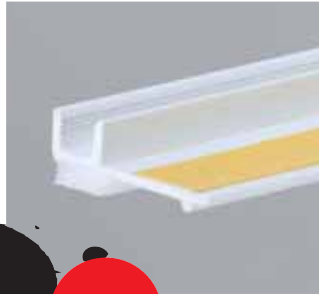

MAT

~~0.488~~
0.390
Eur/m

-20%

★ akčná cena, bez možnosti ďalšej zľavy

A/02 - začišťovací okenný profil

- Rozmer: 9 mm x 2,4 m
- Použitie okennej lišty pre dokonalé začistenie a spojenie omietky s okennými ráhami
- Sila omietky je daná rozmerom pvc okenného začišťovacieho profilu
- Eliminovanie vzniku trhlin medzi okenným rámom a omietkou, použitím PE penovej pásky, najmä pri plastových oknách (vykazujú vyššiu tepelnú rozťažnosť)



MAT

~~0.560~~
0.448
Eur/m

-20%

★ akčná cena, bez možnosti ďalšej zľavy

A/03 - začišťovací okenný profil s perlínkou

- Rozmer: 6 mm x 2,4 m
- Použitie pvc okennej lišty so sklolávkňitou tkaninou na trvalé a dokonalé spojenie omietky a okenného rámu
- Skrátenie času ukončovacích prác pri použití pvc profilu
- Zjednodušenie práce pri nahadzovaní omietky - sila omietky je daná rozmerom plastovej okennej lišty

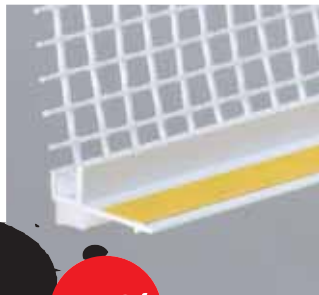

MAT

~~0.920~~
0.736
Eur/m

-20%

★ akčná cena, bez možnosti ďalšej zľavy

A/07 - plochý začišťovací okenný profil

- Rozmer: 30 mm x 2,4 m
- Použitie pvc okennej plochej lišty pri "suchej" výmene okien
- Estetické zakrytie vyplňovania PUR peny medzi okenným ramenom a stenou (štuky)
- Prilievavosť koextrúzie z mäkkého plastu k omietke
- Eliminácia prieniku vlhkosti a nečistôt

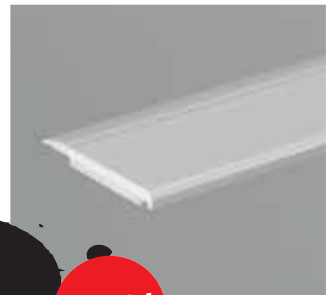

MAT

~~0.880~~
0.704
Eur/m

-20%

★ akčná cena, bez možnosti ďalšej zľavy

A/08 - plochý začišťovací okenný profil

- Rozmer: 40 mm x 2,4 m
- Použitie pvc okennej plochej lišty pri "suchej" výmene okien
- Estetické zakrytie vyplňovania PUR peny medzi okenným ramenom a stenou (štuky)
- Prilievavosť koextrúzie z mäkkého plastu k omietke
- Eliminácia prieniku vlhkosti a nečistôt



MAT

~~0.945~~
0.756
Eur/m

-20%

★ akčná cena, bez možnosti ďalšej zľavy

A/09 - plochý začišťovací okenný profil

- Rozmer: 50 mm x 2,4 m
- Použitie pvc okennej plochej lišty pri "suchej" výmene okien
- Estetické zakrytie vyplňovania PUR peny medzi okenným ramenom a stenou (štuky)
- Prilievavosť koextrúzie z mäkkého plastu k omietke
- Eliminácia prieniku vlhkosti a nečistôt



MAT

~~1.080~~
0.864
Eur/m

-20%

★ akčná cena, bez možnosti ďalšej zľavy

D/03 - rohový profil pod omietku s perlínkou

- Rozmer: 23 x 23 mm, perlínka 100 x 100 mm, dĺžka 2,5 m
- Lišta, profil rohový na ochranu rohov, hrán a ostien okien alebo dverí v kontaktnom zatepľovacom systéme - ETICS, so sklotextilnou tkaninou - perlínkou
- Plastové lišty optimálne preklenujú rohové a hranové oblasti, chrániče rohov stien

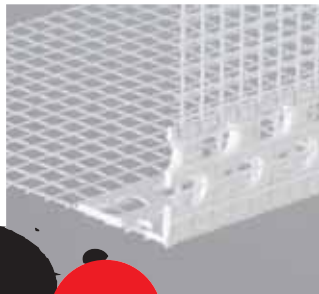

MAT

~~0.450~~
0.360
Eur/m

-20%

★ akčná cena, bez možnosti ďalšej zľavy

D/44,5 - rohový profil pod omietku s odkvapničkou a perlínkou

- Ochranný rohový profil pod omietku pre zamedzenie podtekania vody na vonkajších omietkach (podhľady okien, dverí, atp.)
- Vďaka zamedzeniu podtekania vody chráni vrchný plášť stavby
- Ochrana hrán pred mechanickým poškodením
- Dokonale rovná hrana

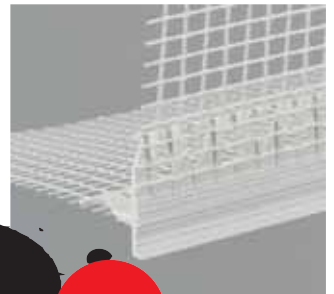

MAT

~~0.880~~
0.704
Eur/m

-20%

★ akčná cena, bez možnosti ďalšej zľavy

PRISMA SIGNAL značkovací sprej, žltá, 500ml, SCHULLER

- Značkovací sprej s vysokou krycou schopnosťou a priľnavosťou na každom povrchu, odolný poveternostným vplyvom, bezpečnostný uzáver zabraňuje náhodnému vystreknutiu farby, ventil strieka vo všetkých smeroch
- Sú vhodné na použitie v stavebníctve, lesníctve, dopravných stavbách



Akčná zľava platí aj pre všetky farebné varianty výrobku.

Schuller EHKlar

~~5.950~~

4.760 Eur/ks

-20%

★ akčná cena, bez možnosti ďalšej zľavy

Rukavice ALLSTAR GRIP, vel.10/XL, SCHULLER

- Viacúčelové rukavice, nitrilové potah s nopmi
- Tieto rukavice majú dobrú priliehavosť, vynikajúca citlivosť prstov a dobrá odolnosť proti olejom a masnote



Akčná zľava platí aj pre všetky veľkosti výrobku.

Schuller EHKlar

~~3.200~~

2.560 Eur/pár

-20%

★ akčná cena, bez možnosti ďalšej zľavy

Maskovacia páska SUN CORE PRO, papierová-hladká, vonkajšie, 30x50/120C, SCHULLER

- Originálna papierová páska Washi z Japonska s akrylovým lepidlom zaisťuje ostré hrany a čisté línie pri maľovaní a lakovaní
- Vodeodpudivá, odolná voči rozpúšťadlám a UV žiareniu, pre prácu v interiéri aj exteriéri
- Určená na všetky riedidlami aj vodou riediteľné farby a laky



Akčná zľava platí aj pre všetky rozmery výrobku.

Schuller EHKlar

~~5.450~~

4.360 Eur/ks

-20%

★ akčná cena, bez možnosti ďalšej zľavy

Zakrývacie rúno TENDA, 1x10m/220g/m², SCHULLER

- Zakrývacie rúno vyrobené zo 100% recyklovaných vlákien (bavlna a syntetické vlákna), s dobrou savosťou, neprepúšťa kvapaliny, s protišmykovou fóliou



Schuller EHKlar

~~12.300~~

9.840 Eur/ks

-20%

★ akčná cena, bez možnosti ďalšej zľavy

Plochý štetec SHADOW, vel. 50mm, SCHULLER

- Plochý štetec
- Čínska štetina
- Na syntetické farby, laky a lazúry



Akčná zľava platí aj pre všetky rozmery výrobku.

Schuller EHKlar

~~1.960~~

1.568 Eur/ks

-20%

★ akčná cena, bez možnosti ďalšej zľavy

Štetka na plochy ALLRIGHT FS 2K, 70x30mm, SCHULLER

- Štetka na plochy
- 2-komponentná plastová rukoväť
- Nerezová spojka



Schuller EHKlar

~~3.600~~

2.880 Eur/ks

-20%

★ akčná cena, bez možnosti ďalšej zľavy

Valček PAINTLINE, PAD-NYLON 250/8mm, chl p 7mm, SCHULLER

- Profi kvalita z polyamid/nylonového potažu odolného voči riedidlám
- Potaž nepúšťa chl p a tvorí jemnozrnnú štruktúru



Akčná zľava platí aj pre všetky rozmery výrobku.

Schuller EHKlar

~~4.110~~

3.288 Eur/ks

-20%

★ akčná cena, bez možnosti ďalšej zľavy

Vysúvací násada POLO RED, 770-1300mm, SCHULLER

- Červená vysúvací násada z potiahnutej ocele s vnútorným fixačným skrutkovým mechanizmom



Schuller EHKlar

~~3.020~~

2.416 Eur/ks

-20%

★ akčná cena, bez možnosti ďalšej zľavy

Ručný sponkovač NOVUS J-25 metal power kov, ADHG

- Malý profesionálny sponkovač s malým spätným razom a odolným puzdrom z ľahkého zinku pre prácu v domácnosti, domáciach majstroch a dielne
- Pracuje so sponami A, D, H, G



NOVUS

~~37.800~~
28.350
Eur/ks

-25%

★ akčná cena, bez možnosti ďalšej zľavy

Ručná sponkovačka NOVUS J-13 worker

- Malá ručná sponkovačka s kvalitným plastovým krytom na univerzálne použitie
- Quick-Loading Systém: Spodný plniaci zásobník s bezpečnostnou poistkou pre ľahké plnenie
- Lock: Zámok rukoväte pre skladovanie, ak sa nepoužíva
- Kontrolné okienko zásobníka pre zobrazenie aktuálneho stavu jeho naplnenia
- Pracuje so sponami A, H



NOVUS

~~16.300~~
12.225
Eur/ks

-25%

★ akčná cena, bez možnosti ďalšej zľavy

Ručné sponkovacie kladivo NOVUS J-022

- Kladivová sponkovačka sa hodí na všetky práce, pri ktorých nie je dôležité presné sponkovanie
- Napríklad pri uchytávaní strešnej lepenky, fólie, vystielanie transportných debien látkami alebo fóliami atď.
- Pracuje so sponami H 4-6 mm



NOVUS

~~37.000~~
27.750
Eur/ks

-25%

★ akčná cena, bez možnosti ďalšej zľavy

Spona TYP A 53/8, 2000ks

- Štandardný spojovací materiál pre pripavenie textilu, lepenky, papiera, drôtených pletív, slabých drevených líšt a mnohých ďalších
- **Dĺžka:** 8 mm
- **Šírka:** 11,3 mm



NOVUS

~~6.400~~
4.800
Eur/bal

-25%

★ akčná cena, bez možnosti ďalšej zľavy

Spojovacie kolíky špirálovo ryhované, 10 x 50mm

- Drevené kolíky slúžia ako spojovací prvok pri výrobe nábytku a stavebno stolárskych výrobkov
- Spojovacie kolíky sa vyrábajú z bukového dreva o vlhkosti 8±2%
- Hrany na čelách kolíčkov sú skosené
- **Balenie:** 1kg



Akčná zľava platí aj pre ďalšie varianty výrobku.

~~10.200~~
8.160
Eur/ks

-20%

★ akčná cena, bez možnosti ďalšej zľavy

Vyspravovacie zátky z konárov 10 x 7mm, Smrek, 500ks/bal

- Vyspravovacie zátky sú určené na opravy nezdravých hrčíc a iných neprípustných väd v rastlom dreve
- Ich použitím sa zhodnocuje aj menej akostný materiál
- Vďaka priečnemu rezu na pohľadovej strane vetvové zátky dokonale imitujú zdravé hrče
- Takto vyspravený materiál pôsobí prírodným dojmom a zlepšuje estetiku výrobku



Akčná zľava platí aj pre ďalšie varianty výrobku.

~~0.064~~
0.051
Eur/ks

-20%

★ akčná cena, bez možnosti ďalšej zľavy

Drevené paličky ryhované, buk, priemer 8mm x 500mm, 100ks/bal

- Drevené paličky kruhového prierezu sú dodávané v niekoľkých prevedeniach
- Majú všestranné použitie od nábytkárskeho priemyslu až po výrobu hračiek a špeciálnych výrobkov z dreva



Akčná zľava platí aj pre ďalšie varianty výrobku.

~~0.203~~
0.162
Eur/ks

-20%

★ akčná cena, bez možnosti ďalšej zľavy

Dverný prah BUK 900x80mm, hr. 19mm

- **Materiál:** bukové drevo
- **Povrch:** prírodný
- **Rozmer:** 900 x 80 x 19mm



Akčná zľava platí aj pre ďalšie varianty výrobku.

~~4.570~~
3.199
Eur/ks

-30%

★ akčná cena, bez možnosti ďalšej zľavy

Vozík na dosky G1, 0-70mm

- Umožňuje ľahký transport plošného materiálu na stavbe alebo v dielni, pozinkovaná konštrukcia, nešpiní podlahy
- **Priemer kolesa:** 200 mm
- **Šírka behúňa:** 46 mm
- **Nosnosť nákladu:** 200 - 300 kg



Akčná zľava platí aj pre ďalšie varianty výrobku.

Akcia platí do vypredania zásob.

~~98.000~~
73.500 Eur/ks **-25%**

★ akčná cena, bez možnosti ďalšej zľavy

Vozík na dosky L1, 0-70mm

- Umožňuje ľahký transport plošného materiálu na stavbe alebo v dielni, nafukovacie kolieska umožňujú prekonať väčšie nerovnosti povrchu pri preprave nákladu
- **Priemer kolesa:** 260 mm
- **Šírka behúňa:** 85 mm
- **Nosnosť nákladu:** 200 - 300 kg



Akčná zľava platí aj pre ďalšie varianty výrobku.

Akcia platí do vypredania zásob.

~~101.000~~
75.750 Eur/ks **-25%**

★ akčná cena, bez možnosti ďalšej zľavy

Prísavka manipulačná hliníková - 2 prísavky/60kg, VERIBOR

- Veribor kvalitný nosič skiel s dvoma prísavkami
- Vhodné pre všetky plynosťné povrchy
- Hliníkové telo bez obsahu olova
- Gumový kotúč bez obsahu PAU



Akčná zľava platí aj pre ďalšie varianty výrobku.

Bohle

~~85.000~~
72.250 Eur/ks **-15%**

★ akčná cena, bez možnosti ďalšej zľavy

Sklenárska lopatka, plast, BOHLE

- PVC lopatka vhodná na profesionálne zasklievanie



Bohle

~~20.700~~
16.560 Eur/ks **-20%**

★ akčná cena, bez možnosti ďalšej zľavy

Vymedzovacie (zasklievacie) podložky, 1 x 20mm, 200ks/bal.

- Pre plastové okná, hliníkové okná, eurookná

Bielá = 1 mm tl.
Modrá = 2 mm tl.
Červená = 3 mm tl.
Zelená = 4 mm tl.
Čierna = 5 mm tl.
Žltá = 6 mm tl.
Tm. hne. = 7 mm tl.

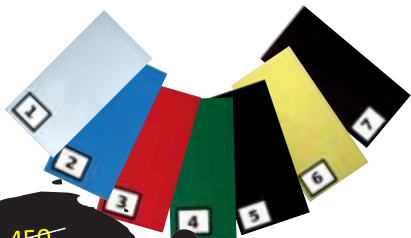

Akčná zľava platí aj pre ďalšie varianty výrobku.

~~5.450~~
3.815 Eur/bal **-30%**

★ akčná cena, bez možnosti ďalšej zľavy

Podložka pod portál 160 x 40 x 2mm, modrá, 200ks

- Nosná plastová podložka o hrúbke 2 mm dĺžka 160mm a šírka 40mm
- Možno kombinovať (skladať na seba) s ostatnými veľkosťami, aby ste dosiahli potrebné výšky
- Výborný pomocník pre montáž okien

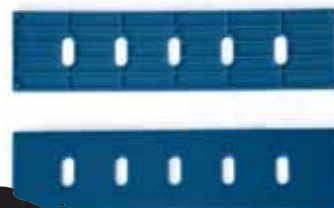

Akčná zľava platí aj pre ďalšie varianty výrobku.

~~27.700~~
20.775 Eur/bal **-25%**

★ akčná cena, bez možnosti ďalšej zľavy

Kotevné plechy na usadenie rámu drevených a plastových okien

- Medzi štandardné montážne pokyny výrobcov okien a dverí patrí okrem iného aj postup na presné a pravouhlé osadenie rámu do steny t.j. ukotvenie rámu prevažne pomocou plechových pásov (kotiev)
- Množstvo plechov, ich druh a vzdialenosť záleží na veľkosti a druhu okna (drevo, plast, hliník)
- Kotevné plechy sú vyrobené z pozinkovaného plechu hr. 1,5 (1,3) mm, priame hladké pre okná drevené, s tvarovými úchytnými pre okná plastové a hliníkové

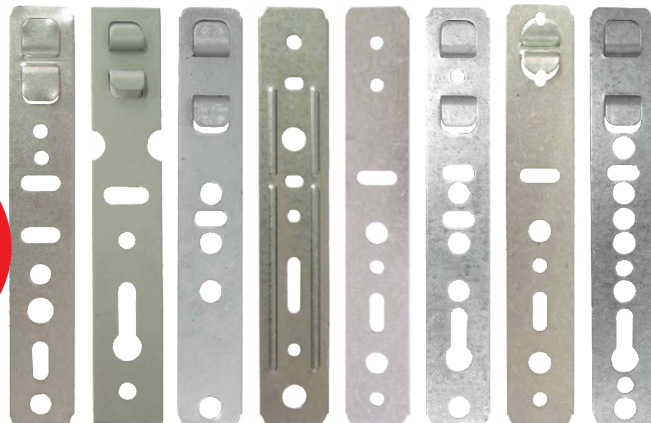

-20%

AKČNÁ ZĽAVA platí pre celý sortiment montážnych plechov

Rebrík trojdielny univerzálny EUROSTYL, 3x8 priečok, ALVE

- Trojdielny univerzálny rebrík Eurostyl
- Počet priečok 3x6 až 3x12
- Max. výšuvná dĺžka 3,71 až 7,96 m a šírka 454 mm



Akčná zľava platí aj pre ďalšie varianty výrobku.

ALVE

~~147.000~~
124.950 Eur/ks

-15%

★ akčná cena, bez možnosti ďalšej zľavy

Rebrík jednodielny oporný EUROSTYL, 1x10 priečo, ALVE

- Jednodielny oporný rebrík Eurostyl
- Počet priečok 7 až 18
- Dĺžka 2,00 až 5,12 m a šírka od 340 do 397mm
- Od veľkosti 1x11 priečok je rebrík vybavený stabilizačnou tyčou



Akčná zľava platí aj pre ďalšie varianty výrobku.

ALVE

~~55.500~~
47.175 Eur/ks

-15%

★ akčná cena, bez možnosti ďalšej zľavy

Schodíky hliníkové obojstranné so zámkom EUROSTYL, 2x4 priečky, ALVE

- Obojstranné schodíky Eurostyl so zámkom horných nášľapov (nevzniká medzi nimi prázdna medzera)
- Počet nášľapov 2x2 až 2x8
- Max. výška 0,35 až 1,62 m a šírka 383 až 527 mm
- * - nie je certifikované podľa EN 131



Akčná zľava platí aj pre ďalšie varianty výrobku.

ALVE

~~61.000~~
51.850 Eur/ks

-15%

★ akčná cena, bez možnosti ďalšej zľavy

Schodíky hliníkové jednostranné EUROSTYL, 1x4 priečky, ALVE

- Jednostranné schodíky Eurostyl
- Počet nášľapov vr. plošiny 1x3 až 1x8
- Rozmery plošiny 264 x 262 mm
- Max. výška plošiny 0,55 až 1,62 m a šírka schodíkov 407 až 528 mm



Akčná zľava platí aj pre ďalšie varianty výrobku.

ALVE

~~39.100~~
33.235 Eur/ks

-15%

★ akčná cena, bez možnosti ďalšej zľavy

Kotevná päťka do betónu typ U, 100x100x4,0

- Na ukotvenie tlačných stĺpikov alebo pilierov k betónovým podkladom
- Maximálne 50 mm nad betónom
- Prelis zabráni nahnivaniu drevených stĺpikov

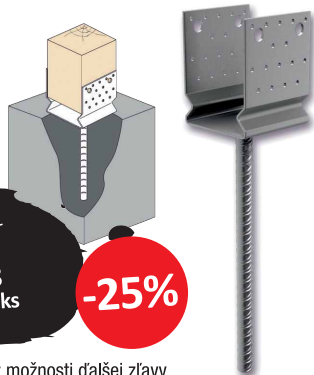

Akčná zľava platí aj pre ďalšie varianty výrobku.

~~4.570~~
3.428 Eur/ks

-25%

★ akčná cena, bez možnosti ďalšej zľavy

Styčniková doska s hrotmi 105x210x1,5mm

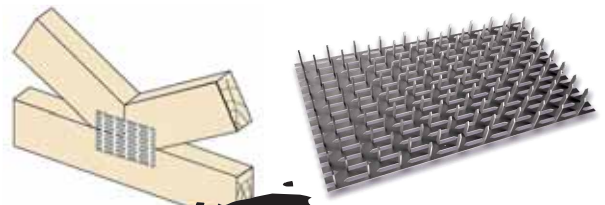

Akčná zľava platí aj pre ďalšie varianty výrobku.

~~1.440~~
1.080 Eur/ks

-25%

★ akčná cena, bez možnosti ďalšej zľavy

Spojovacia doska 35x100x2,0mm

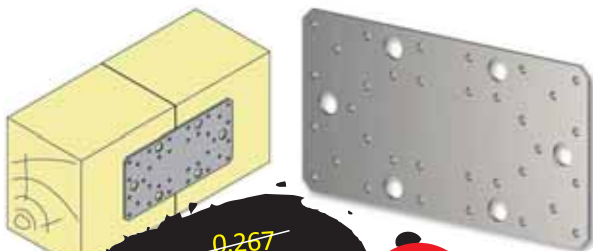

Akčná zľava platí aj pre ďalšie varianty výrobku.

~~0.267~~
0.200 Eur/ks

-25%

★ akčná cena, bez možnosti ďalšej zľavy

Uholník 90° Typ4 prelis 65x90x90x2,5mm

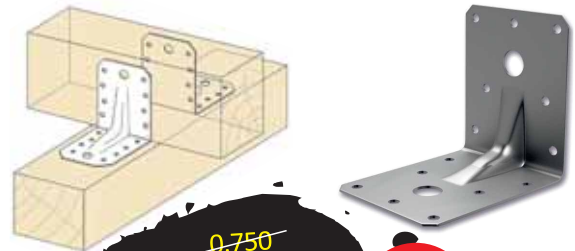

Akčná zľava platí aj pre ďalšie varianty výrobku.

~~0.750~~
0.563 Eur/ks

-25%

★ akčná cena, bez možnosti ďalšej zľavy

Predĺžovací kábel počasiu odolný (-35°C až +60°C), 20m, 1 zásuvka, IP44, silikónová izolácia

- Mrazuvzdorný kábel s plastovou izoláciou - pre stredné namáhanie, v prostredí obyčajnom, studenom aj vlhkom (odolný proti sťaženým klimatickým podmienkam a teplotám až do -35 °C)
- Je odolný voči oleju a UV žiareniu
- Krytie IP44 umožňuje použitie vo vonkajšom prostredí



~~44.200~~
35.360 Eur/ks

-20%

Akčná zľava platí aj pre ďalšie varianty výrobu.

★ akčná cena, bez možnosti ďalšej zľavy

Predĺžovací kábel počasiu odolný (-35°C až +60°C) - bubon, 50m, 4x zásuvka, IP44, silikónová izolácia

- Mrazuvzdorný kábel s plastovou izoláciou - pre stredné namáhanie, v prostredí obyčajnom, studenom aj vlhkom (odolný proti sťaženým klimatickým podmienkam a teplotám až do -35 °C)
- Je odolný voči oleju a UV žiareniu
- Krytie IP44 umožňuje použitie vo vonkajšom prostredí
- Vodiace oko pre ľahké navíjanie kábla



~~106.000~~
84.800 Eur/ks

-20%

Akčná zľava platí aj pre ďalšie varianty výrobu.

★ akčná cena, bez možnosti ďalšej zľavy

Predĺžovací kábel, 5m, 5 x 2P (5 x zásuvka), s vypínačom, biela, PVC izolácia

- Biely predĺžovací prívod, 5 zásuvka s vypínačom, dĺžkou 5 m a prierezom vodiča 1 mm²
- Vhodný pre maximálnu záťaž 10 A max
- Predĺžovací prívod 5 m na 230 V~ slúži na predĺženie elektrickej energie tam, kam pevná zásuvka nedosiahne



~~8.350~~
6.680 Eur/ks

-20%

Akčná zľava platí aj pre ďalšie varianty výrobu.

★ akčná cena, bez možnosti ďalšej zľavy

Predĺžovací kábel - bubon, 25m, 4 x 2P (4 x zásuvka), IP20, PVC izolácia

- Navíjak predĺžovacieho prívodu s fixovaným stredom
- 4 zásuvky 230V~
- Dĺžka predĺžovacieho prívodu 25m
- Vodič PVC - H05VV-F3G 1,5mm²
- Navíjak má fixovaný stred čo je obrovskou výhodou pri manipulácii (rozmotávanie/namotávanie) s pripojenými spotrebičmi



~~46.900~~
37.520 Eur/ks

-20%

Akčná zľava platí aj pre ďalšie varianty výrobu.

★ akčná cena, bez možnosti ďalšej zľavy

Brúsna hubka 98x124x12mm/zrornosť 60

- Dvojstranná brúsna hubka je vďaka svojmu veľmi flexibilnému podkladu vhodná na brúsenie všetkých druhov profilov a oblých hrán
- Je vhodná na brúsenie lakov, farieb, tmelov, dreva...
- Rozmer: 98 x 124 x 12mm
- Posyp: dvojstranný
- Zrno: korund
- Podklad: PU pena

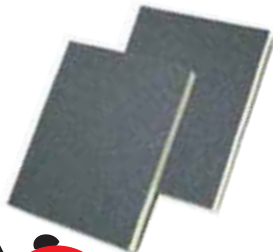

~~0.525~~
0.394 Eur/ks

-25%

Akčná zľava platí aj pre ďalšie varianty výrobu.

★ akčná cena, bez možnosti ďalšej zľavy

Brúsna oceľová vlna RAKSO, hrubosť 0000

- Vyrobené presnou technológiou z vysoko kvalitnej nemeckej ocele triedy 11 zaisťujúce rovnomernú silu oceľového vlákna vo všetkých stupňoch
- Zvinutý pás oceľovej vlny s hmotnosťou 200g
- Univerzálny výrobok na brúsenie, leštenie a čistenie rôznych povrchov z dreva, kovu, skla a kameňa



~~5.050~~
3.788 Eur/ks

-25%

Akčná zľava platí aj pre ďalšie varianty výrobu.

★ akčná cena, bez možnosti ďalšej zľavy

Držiak na uchytienie brúsneho papiera, suchý zips, jednostranný, čierny, STARCKE

- Rozmer: 70 x 125 mm



~~4.030~~
3.426 Eur/ks

-15%

STARCKE®

★ akčná cena, bez možnosti ďalšej zľavy

Brúsny papier na suchý zips 70x125mm, P150, 50ks, STARCKE

- Brúsne archy so suchým zipsom
- Na použitie na držiak jednostranný alebo obojstranný
- Materiál 542 B7 / 542 C7
- Polootvorený posyp
- Zrno korund
- Spojivo živice



~~0.171~~
0.145 Eur/ks

-15%

Akčná zľava platí aj pre ďalšie varianty výrobu.

★ akčná cena, bez možnosti ďalšej zľavy

STARCKE®

Nolan - pánske pracovné tričko, krátky rukáv, 98% bavlna, 2% elastan, 180g/m², čierne, veľ. L

- Spevňujúca krčná a ramenná páska, bočné švy
- Finálna silikónová úprava materiálu, ktorá zaisťuje vyššiu mäkkosť, rozmerovú stálosť a obmedzuje žmolkovanie
- Použitie v práci aj na voľný čas
- Vhodné pre potlač a výšivku



Ponuka platí aj pre ďalšie farby a veľkosti výrobku.



~~5.350~~
4.548 Eur/ks

-15%

★ akčná cena, bez možnosti ďalšej zľavy

CXS STRETCH - kraťasy pánske, stredne modro-čierne, 98% bavlna, 2% elastan, 250g/m², veľ. 50

- Strečová tkanina umožňujúca voľný pohyb
- Pás s pútkami na opasok
- Predné vrecká s vreckom na zips
- Multifunkčné vrecká na oboch stranách
- Dve zadné vrecká - jedno s chlopňou, reflexné doplnky



Ponuka platí aj pre ďalšie veľkosti výrobku.



~~26.200~~
22.270 Eur/ks

-15%

★ akčná cena, bez možnosti ďalšej zľavy

CXS Opsi Tieva - okuliare polykarbonátové, odnímateľná penová vložka, číry zorník

- Ochrana UV 385-400
- Mäkkší materiál bočnic v oblasti úsi pre zvýšenie komfortu používateľa
- Odnímateľná penová vložka pre lepšie priláhanie k tvári a ochrana proti prachu
- Vhodné pre šport a prácu v prašnom prostredí



~~6.300~~
5.040 Eur/ks

-20%

Ponuka platí aj pre ďalšie varianty výrobku.

★ akčná cena, bez možnosti ďalšej zľavy

CXS Wayna - rukavice mäčané v latexe s pieskovou úpravou, veľ.10 (blister)

- Pružná manžeta
- **Odporúčané použitie:** logistika, skladovanie, hobby, práca s klzkými predmetmi, záhrada, stavebníctvo, komunálne služby, montáž a balenie malých súčiastok



Ponuka platí aj pre ďalšie veľkosti výrobku.



~~1.520~~
1.216 Eur/pár

-20%

★ akčná cena, bez možnosti ďalšej zľavy

AERO UP S1 - 43, pracovná poltopánka, MTS

- Komfortná ľahká poltopánka so širokou oceľovou kaplnkou v špiči
- Veľmi priedušný zvršok z plne perforovaného mikrovlákná
- Zapínanie na ploché šnúry
- Plne perforovaný jazyk
- Antibakteriálna antistatická stielka
- Pružná podošva PU/PU



Ponuka platí aj pre ďalšie veľkosti výrobku.



~~45.700~~
36.560 Eur/pár

-20%

★ akčná cena, bez možnosti ďalšej zľavy

ED 1H mušľový chránič sluchu, SRN26dB

- Dielektrický mušľový chránič sluchu s odolným, ľahko nastaviteľným a stabilným teleskopickým hlavovým oblúkom s mäkkým, širokým hlavovým vankúšikom pre zvýšené pohodlie, penou plnenými tesniacimi vankúšikmi
- SRN 26dB



~~21.500~~
17.200 Eur/ks

-20%

★ akčná cena, bez možnosti ďalšej zľavy

3M 6200 polomaska stredná - veľ. M

- Dizajn s dvoma filtermi znižuje odpor pri dýchaní, poskytuje vyváženejšie utesnenie ako maska s jedným ťažkým filtrom v prednej časti a zlepšuje tiež zorné pole
- Bajonetový upínací systém filtra 3M pre bezpečné a zaistené priporenie filtra
- Mäkká a ľahká elastomerická tvárová časť, náhlavné pásy sú ľahko prispôsobiteľné



Ponuka platí aj pre ďalšie veľkosti výrobku.



~~28.700~~
22.960 Eur/ks

-20%

★ akčná cena, bez možnosti ďalšej zľavy

Rukavice Babler, nylon/nitril, veľ. 9 (12 párov/bal)

- Bežový biely nylonový úplet
- Dlaň a prsty povrstvené šedým mikroporéznym nitrilom
- Pružný náplet
- **Veľkosť:** 8-10



Ponuka platí aj pre ďalšie veľkosti výrobku.



~~1.000~~
0.800 Eur/pár

-20%

★ akčná cena, bez možnosti ďalšej zľavy

VVN Vodováha 600mm, 2 libely, HORIZONT

- Horizont vodováha s dvoma libelami, presnosť 0,5mm/m = 0,0285°
- Eloxovaný oteruvzdorný povrch
- Hrúbka steny ALU profilu 1,5mm
- Kvapalina v libelách je UV stabilizovaná a fluorescenčná
- Vodováha je odolná proti prevádzkovým nárazom
- 10 rokov záruka na libely, KAŽDÝ KUS ELEKTRONICKY TESTOVANÝ



Akčná zľava platí aj pre ďalšie varianty výrobku.

~~13.900~~

11.120 Eur/ks

-20%

HORIZONT

★ akčná cena, bez možnosti ďalšej zľavy

Stolárske stužidlo oceľ 300x105mm

- Rázvor čelustí 0 - 1500 mm
- Na profesionálne použitie, na upevnenie, zovretie a stiahnutie rôznych druhov materiálov pre ďalšie spracovanie - lepenie, zváranie, montáž...
- ČESKÝ VÝROBOK!



Akčná zľava platí aj pre ďalšie varianty výrobku.

~~23.100~~

18.480 Eur/ks

-20%

★ akčná cena, bez možnosti ďalšej zľavy

Svorka FESTA rýchlopínacia kovaná, 300x100mm

- Pákový rýchlopínací mechanizmus so zubovou poistkou
- Pohyblivá čelusť pre presné prispôbenie tvaru svorkového materiálu
- Pre profesionálne stolárske, stolárske, zväračské práce



Akčná zľava platí aj pre ďalšie varianty výrobku.

~~26.900~~

21.520 Eur/ks

-20%

FESTA
PROFESIONÁLNI NÁRAĎI

★ akčná cena, bez možnosti ďalšej zľavy

Sekáč FESTA plochý 18 x 280 x š.75mm, SDS-MAX

- Kovaný sekáč z ušľachtilej ocele upravenej kalením - odolné a presne spracované telo k náročným búracím prácam
- Na sekanie muríva, betónu, kameňa, dlažieb a podobných materiálov
- Na upnutie v elektrických vrtáčich kladivách s upínaním SDS MAX



Akčná zľava platí aj pre ďalšie varianty výrobku.

~~8.350~~

6.680 Eur/ks

-20%

★ akčná cena, bez možnosti ďalšej zľavy

Súprava náradia Aku Festa 5+3

- 28004 - AKU vrtáčka, 28032 - AKU brúska uhlová, 28040 - AKU brúska excentrická, 28035 - AKU píla kotúčová, 28055 - AKU píla chvostová
- Súčasťou sú Li-ion batérie 2.0 Ah, 4.0 Ah a rýchlonabíjačka
- Systém FESTA SHARE 20V umožňuje využívať batérie vo všetkých strojoch
- Praktická taška ZADARMO



~~309.000~~

247.200 Eur/set

-20%

FESTA
PROFESIONÁLNI NÁRAĎI

★ akčná cena, bez možnosti ďalšej zľavy

PE plachta PROFI, 3x4m, 140g/m²

- Nepremokavá plachta s kovovými okami po obvode
- Zdvojené zvarené lemy s polypropylénovou šnúrou
- ALU oka po 1m
- Obojstranne laminované
- Strieborná vrstva pre zvýšený odraz slnečného žiarenia



Akčná zľava platí aj pre ďalšie varianty výrobku.

~~9.900~~

7.920 Eur/ks

-20%

★ akčná cena, bez možnosti ďalšej zľavy

Závitová tyč 4.8 M6x1000 mm, DIN 975, zinok

- Závitová tyč vyrobená z konštrukčnej ocele podľa DIN 975 a pevnostné normy 4.8
- Žiarovo zinkovaná pre zvýšenie životnosti



Akčná zľava platí aj pre ďalšie varianty výrobku.

~~0.570~~

0.456 Eur/ks

-20%

★ akčná cena, bez možnosti ďalšej zľavy

Viazacie pásy 250x4,8mm, 50ks, čierna

- Pásy spĺňajú normu EN 50146 (káblkové viazacie spony pre elektrické inštalácie)
- Minimálna pracovná teplota 0 °C, teplotný rozsah -40 až 85 °C, UV stabilný
- Pevnosť v ťahu 22 kg, priemer stiahnutia od 5 až do 65 mm



Akčná zľava platí aj pre ďalšie varianty výrobku.

~~1.280~~

1.024 Eur/set

-20%

★ akčná cena, bez možnosti ďalšej zľavy

Riedidlo S 6006, 700ml, plast, Severochema

- Na riedenie olejových a syntetických náterových hmôt na vzduchu zasychajúcich, určených na nanášanie štetcom



**SEVERO
CHEMA**

~~3.060~~
2.601
Eur/ks

-15%

★ akčná cena, bez možnosti ďalšej zľavy

Acetón, 700ml, Severochema

- Technické rozpúšťadlo napr. pre celulózu lepidlá, na čistenie a odmasťovanie kovových plôch a pre ďalšie špeciálne činnosti



**SEVERO
CHEMA**

~~3.290~~
2.797
Eur/ks

-15%

★ akčná cena, bez možnosti ďalšej zľavy

Technický benzín, 700ml, plast, Severochema

- Na čistenie a odmasťovanie kovových predmetov a textílií, možno použiť do zapaľovačov
- Nie je určený ako palivo do varičov a tlakových lami



**SEVERO
CHEMA**

~~3.910~~
3.324
Eur/ks

-15%

★ akčná cena, bez možnosti ďalšej zľavy

Toluénové rozpúšťadlo a čistič, 700ml, Severochema

- Na odmasťovanie, na čistenie strojov a zariadenia a všade tam, kde sa bežne používa toluén
- Technický benzín, obsiahnutý v prípravku, zlepšuje jeho odmasťovacie a čistiacie vlastnosti



**SEVERO
CHEMA**

~~3.290~~
2.797
Eur/ks

-15%

★ akčná cena, bez možnosti ďalšej zľavy

Isopropanol, 1l, Severochema

- Čistiaci a odmasťovací prostriedok vhodný pre optiku, tlačené spoje, elektrické kontakty, sklenené plochy
- Rozpúšťadlo pre oleje, gumu, živice, lepidlá, farby, atrament



**SEVERO
CHEMA**

~~6.300~~
5.355
Eur/ks

-15%

★ akčná cena, bez možnosti ďalšej zľavy

Univerzálne mazivo WD-40 SMART STRAW, 450ml

- WD-40 je okamžite a maximálne účinné, rýchlo penetrujúce mazivo a konzervant
- Služi ako ochrana pred vlhkosťou, oxidáciou a pred soľnou hmlou
- Služi ako rozpúšťadlo starých mazadiel, uvoľňuje zaľahlé a stuhnuté mechanizmy aj zámky
- Objem: 450ml SMART STRAW



2 trysky v 1

**BEZ
TOLUÉNU**

~~7.500~~
4.613
Eur/ks

-39%

★ akčná cena, bez možnosti ďalšej zľavy

Platnosť od 15. 4. do 30. 6. 2024. Všetky ceny sú uvedené bez DPH. Táto ponuka je platná len pre firmu a riadi sa všeobecnými obchodnými podmienkami spol. OKENTĚS Slovakia s.r.o., IČO: 36432156, DIČ: SK2022027139, uvedenými na stránkach www.okentes.sk.

Ručná stretch fólia, hr.20µm, š.50cm, 2,0kg dutinka 0,25kg

- Stretch fólie sú vhodné predovšetkým na balenie a fixáciu paletovo prepravovaného tovaru
- Stretch fólie poskytujú dostatočnú ochranu predmetu proti rozsypaniu, mechanickému poškodeniu alebo poveternostným vplyvom
- Najrýchlejší a najlacnejší spôsob fixácie tovaru
- **Farba:** transparentná



AKČNÁ CENA ~~3.840~~ **3.775** Eur/ks
platí pri odbere min. 1 kartónu (6ks) ručných stretch fólií, hr.20µm, š.50cm, 2,0kg.

20 µm
2,0 kg

5.250 Eur/ks

Akčná cena platí aj pre hrúbku 23µm.

★ akčná cena, bez možnosti ďalšej zľavy

Prietazná stretch fólia granát, 100mm x 150m, 23µm

- Stretch fólie sú vhodné predovšetkým na balenie a fixáciu paletovo prepravovaného tovaru
- Stretch fólie poskytujú dostatočnú ochranu predmetu proti rozsypaniu, mechanickému poškodeniu alebo poveternostným vplyvom
- Najrýchlejší a najlacnejší spôsob fixácie tovaru
- **Farba:** transparentná



AKČNÁ CENA ~~0.775~~ **0.775** Eur/ks
platí pri odbere min. 1 kartónu (50ks) stretch fólií granát, 100mm x 150m, 23µm.

23 µm

1.120 Eur/ks

★ akčná cena, bez možnosti ďalšej zľavy

Mirel pás z penového PE na obalové účely, hr.0,8 mm/š.110 cm/700 m

- Výplne, preklady, termoobaly
- Balenie skla, porcelánu, elektroniky, veľkoobjemového tovaru, automobilových dielov, nábytku, športových potrieb, ochrana lakovaných výrobkov atď.
- Polotovary na výrobu ďalších obalov
- Fixácia výrobku v obale
- Povrchová ochrana výrobku vrstvou hore a rozvinuté pásy zaisťujú proti posunu hliníkovou páskou

Vlastnosti:

- Tlmí náraz
- Zaisťujú fixáciu tovaru v kartóne
- Chránia proti mechanickému poškodeniu a znečisteniu



Mirel
Vratimov

~~0.160~~
0.128 Eur/m

-20%

★ akčná cena, bez možnosti ďalšej zľavy

STARLON pod vinyl hr.1,5mm, 10 kusov 0,5x1m/5m² v balení, farba čierna

- Podložka pod extrémne namáhané a zaťažené podlahy
- Atestácia pre použitie pod vinylové (LVT) podlahy s kľukovým systémom
- Vyrovnáva bodové nerovnosti podkladu
- Spríjemňuje chôdzu
- Nenasiakavá, hygienická a ekologicky nezávadná
- Vysoké hodnoty objemovej hmotnosti (80 kg/m³)
- Výhodou je balenie iba po 5 m² vo forme dosiek 50x100 cm



Mirel
Vratimov

~~15.200~~
12.160 Eur/bal

-20%

★ akčná cena, bez možnosti ďalšej zľavy

Bublínková fólia, š.1000mm / 40my / 100m, transparent

- Lhká a pružná ochrana pre krehké predmety (sklo, porcelán, elektronika)
- Kvalitná a odolná fólia z plastu, spoľahlivá a nepriedušná
- Môžete ju ohýbať, rolovať, baliť, prebaľovať, zlepovať alebo zvärať
- Má vynikajúce izolačné vlastnosti



~~0.308~~
0.246 Eur/m

-20%

★ akčná cena, bez možnosti ďalšej zľavy

Vitokork 18 x 18 mm / hr.2mm / 1000 ks - rozmerané

- Produkt sa vyrába z namletého zlisovaného korku, s prídavkom lepiaceho prostriedku a je jednostranne vybavený slabou lepiacou vrstvou
- Je vhodný na ukladanie sklenných tabúľ
- Materiál a vlastnosti: mletý, lepidlom prepojený zlisovaný korok, zaťažený vysokým tlakom, dobré pružné vlastnosti



VITA
visions in tapes

~~6.650~~
5.320 Eur/bal

-20%

★ akčná cena, bez možnosti ďalšej zľavy

G-TS dverné zámky E92 DM45 PZ 4 i.S. GM 1.050, strieborný, VK8 F-2.200x16, predĺžiteľné PT

- Uzamykanie: ovládané kľukou
- Povrchová úprava: strieborná - MACO Evo
- Prevedenie: PZ
- Rozstup: 92 mm
- Os kľučky: 45 mm
- Orech: 8 mm
- Výška kľučky: 1050 mm
- Stranová orientácia: pravoľavý
- Štulp: 16 x 2400 mm, plochý
- Výška krídla v kovacej drážke: 1950 - 2400 mm
- Počet i.S. čapov: 4

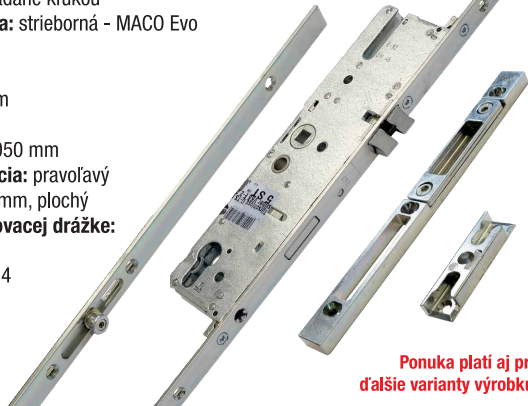

Ponuka platí aj pre ďalšie varianty výrobku.

kód	bal. ks	Mj	Cena EUR pro Slovensko	C	N
z13469-6	5	ks	59,500	C	N

Z-TS dverné zámky E92 DM45 PZ 4 i.S. GM 1.050, strieborný, VK8 F-2.400x16 predĺžiteľné PT

- Uzamykanie: ovládané cylindrickou vložkou
- Povrchová úprava: strieborná - MACO Evo
- Prevedenie: PZ
- Rozstup: 92 mm
- Os kľučky: 45 mm
- Orech: 8 mm
- Výška kľučky: 1050 mm
- Stranová orientácia: pravoľavý
- Štulp: 16 x 2400 mm, plochý
- Výška krídla v kovacej drážke: 1950 - 2400 mm
- Počet i.S. čapov: 4

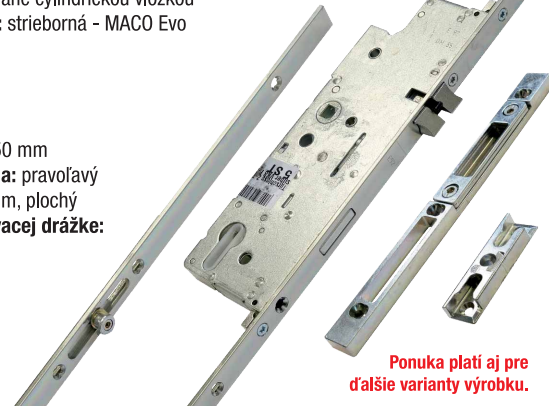

Ponuka platí aj pre ďalšie varianty výrobku.

kód	bal. ks	Mj	Cena EUR pro Slovensko	C	N
z13477-4	5	ks	57,500	C	N

Systém purenitových podmietskových prvkov

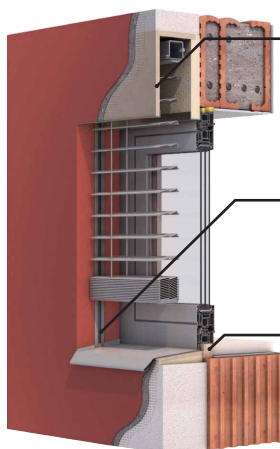

PURENITOVÝ BOX
PRE EXT. ŽALÚZIE



PURENITOVÉ
IZOLAČNÉ OSTENIE

PURENITOVÝ
PODKLADNÝ PROFIL

Purenit 550 MD 1200 x 40 x hr.60mm, sendvič



Akčná zľava platí aj pre ďalšie varianty výrobku.

~~7.850~~
6.280 Eur/ks **-20%**

★ akčná cena, bez možnosti ďalšej zľavy



Sledujte náš facebook a súťažte s nami o vrtáčku AKU FESTA s príklepom, SHARE 20V, 2x batérií 2.0Ah, nabíjačkou a kufrom.



Odkaz na facebook:



100% ČESKÁ RODINNÁ FIRMA



PROFESIONÁLNE ZÁKAZNÍCKY SERVIS



VIAC AKO 20 000 POLOŽIEK NA SKLADE



DOPRAVA TOVARU VLASTNÝM ROZVOZOM



CERTIFIKOVANÁ FIRMA PODĽA ISO 9001:2015



Pevná cena bez možnosti ďalšej zľavy. U takto označeného tovaru nebude uplatnená žiadna ďalšia zľava.



Pevná cena bez možnosti ďalšej zľavy. U takto označeného tovaru nebude uplatnená žiadna ďalšia zľava.



Individuálne prepravné. U takto označeného tovaru bude odberateľovi cena prepravy oznámená naším obchodníkom.



Označenie produktov, vhodných na predaj v maloobchodnom predaji.

OKENTĚS SLOVAKIA s.r.o. - Žilina

Žitná 8623 / 7a
010 01 Žilina

Pracovná doba
Po - Pia: 07.00 - 16.00 hod.

tel: +421 415 008 022-3
fax: +421 415 008 024
mobil: +421 905 887 720-1
e-mail: okentes@okentes.sk

OKENTĚS SLOVAKIA s.r.o. - Bratislava

Squarebizz Bussiness Center Bory
Devínska Nová Ves 7469
841 07 Bratislava - Devínska Nová Ves

Pracovná doba
Po - Pia: 07.00 - 16.00 hod.

mobil: +421 905 300 553
mobil: +421 905 300 218
mobil: +421 905 300 217
e-mail: bratislava@okentes.sk