

26  
let na trhu

# OKENTĚS<sup>®</sup>

pro řemesla a obchod

VELKOOBCHODNÍ

společný katalog pro Česko a Slovensko

## KATALOG 2018



ceny v Kč  
pro Česko



ceny v EUR  
pro Slovensko

### DODATEK

platnost od 17.11.2018

Sleva z katalogových cen :  
od 5.000 Kč / 200 EUR bez DPH .... 5%  
od 10.000 Kč / 400 EUR bez DPH .... 10%

■ VALAŠSKÉ MEZIŘÍČÍ ■ PRAHA ■ BRNO ■ ŽILINA

#### Těsnící prvky oken, dveří, vrat, spár



#### Samolepicí materiály pásky, fólie, okenní lišty



#### Řádná montáž oken izolace připojovací spáry mezi oknem a ostěním



#### PUR pěny, tmely, lepidla, spreje



#### Kování pro dveře i obložky, kotevní technika, stavební vrtáky



#### Metry, vrtáky, pomůcky pro práci



## Vážení zákazníci,

od vydání Katalogu z 1.května jsme Vás formou infoOkentěs 1, 2 a 3 postupně informovali o řadě novinek, součástí každého dvouměsíčníku InfoOkentěs byla i Seznamka s řadou akcí. V počátku III. a IV. kvartálu jsme Vás infomaiem seznámili se změnami cen, v Česku navíc formou excel ceníku.

Předložený Dodatek shrnuje novinky od 1.5., uvedené v info 1, 2 a 3. Z řady představených novinek jsou hlavním tématem nátěrové hmoty Stachema, značku jako Lignofix není nutno příliš představovat. Protože Dodatek je určen i pro rok 2019, je v něm pro listopad a prosinec vložen 8 stránkový infoOkentěs č.4, Seznamka a 7 stran akcí z oblasti kování, pur pěn a chemických kotev pro práci v zimě.

Napravo uvedený obsah navazuje na členění v katalogu, po představení novinek si Vám dovolíme přiblížit i naše TOP partnery, výrobce v EU i CZ. Závěrečné dvoustrany pak z naší nabídky nabízejí výběr prakticky pro každého, připomínáme široký výběr těsnění na zimu a přehledem videí Vás lákáme k jejich zhlédnutí na [www.okentes.cz](http://www.okentes.cz) v sekci prezentace a [www.okentes.sk](http://www.okentes.sk) v sekci prezentácia.

Úspěšné finále stavební sezóny přejí týmy

Okentěs a Okentěs Slovakia

Dodávky realizujeme dle Obchodních podmínek uvedených v katalogu z 1.5.2018 (str. 316-317 pro Česko a str. 318-319 pro Slovensko). Aktualizace obchodních podmínek na [www.okentes.cz](http://www.okentes.cz) v sekci Vše o nákupu/obchodní podmínky a na [www.okentes.sk](http://www.okentes.sk) v sekci Všetko o nakupe/obchodné podmienky.

## Těsnící prvky oken, dveří, vrat, spár

Elton těsnění .....	1
Planet těsnění .....	2
Pyroplex .....	3
Profily PRINZ pro vinylové podlahy .....	4-7

## Samolepicí materiály pásky, fólie, okenní lišty

Mirel .....	8
-------------	---

## Řádná montáž oken izolace připojovací spáry mezi oknem a ostěním

Illbruck SP925, FM365, CT600 a MT440 .....	9
--	---

## PUR pěny, tmely, lepidla, spreje

Hydroizolace TKK .....	10-14
Technické kapaliny a speciální tmely Mastersil .....	15
Lepidla NEXO .....	16-18
Barvy, laky, lazury a stavební chemie Stachema .....	19-23
Nullifire FB 750 a FS709, Tensorgrip L24, Tekasil N .....	24
Nanášečka lepidla Gupfo .....	25

## Kování pro dveře i obložky, kotevní technika, stavební vruty

ASSA ABLOY .....	26-29
Hobes .....	30-31

## Metry, vrtáky, pomůcky pro práci

Vozík na desky .....	32
Pomůcky, nástroje a nářadí .....	33-36

## Dále představujeme

Naši dodavatelé - výrobci .....	37
Představujeme naše dodavatele .....	38-43
Přehled sortimentu dle profesí .....	44-45
Těsnící prvky oken, dveří a vrat .....	46-47
Video prezentace .....	48-49

## Sídlo společnosti - Valašské Meziříčí



## Slevy z katalogových cen pro registrované zákazníky dle výše odběru

**- 5% od 5 000 Kč / 200€**

**- 10% od 10 000 Kč / 400€**

Ceny bez DPH. V Kč pro Česko, v € pro Slovensko

Provoz v závěru roku uvádíme na zadní straně obálky

Na vzorkovnách akceptujeme tyto platební karty



## Legenda symbolů



- Pevná cena bez možnosti dalších slev. U takto označeného zboží nebude uplatněna jakákoliv sleva.



- Akční cena. U takto označeného zboží nebude uplatněna jakákoliv sleva.



- Individuální přepravné. U takto označeného zboží bude odběrateli cena přepravy sdělena Dodavatelem.



- Takto označené zboží je prodáváno pouze v ČR.



- Označení strany v Katalogu 2018.



zvukotěsný, protipožární a kouř odolný padací práh pro dřevěné dveře

## Ellen Matic Soundproof OMEGA

**NOVINKA**

- snadná montáž zespolu
- pro extra široké dveře až 2,5 m!



**51dB**

Quiet Room®

EM Soundproof OMEGA - speciální zvukotěsné a protipožární padací těsnění dveří s velmi kvalitním silikonovým těsněním. Automatické těsnění dveří se ovládá jednostranně na straně závěsu a je vhodné pro dřevěné zvukotěsné a protipožární dveře, útlum zvuku 51dB (testováno v IFT Rosenheim)

- vhodné pro protipožární dveře - testováno dle EN 1634-1:2014 EI60
- testováno na 1 milion životních cyklů (otevření - zavření)
- jednostranné ovládání na straně závěsu
- speciálně navržený ovládací prvek (černý plast. knoflík) s větší kontaktní plochou, díky tomu není třeba použít opěrky ochraňující dveřní rám
- výška zdvihu těsnění až do 20 mm
- vertikální pokles těsnění, bez stranového posunu
- záruka 5 let
- automatické vyrovnání vnitřního mechanismu u nerovných podlah
- funkce „no-break“ zabezpečí, že vnitřní mechanismus odpruží, když jsou pod dveřmi překážky, například kabely

Materiál profilu	hliník, → 15 x 30 mm
Drážka	ř 15 mm (-0, +0,5), výška 30 mm
Těsnicí profil	silikon
Výška zdvihu	↓ 20 mm
Nastavení výšky těsnění	manuálně ovládacím knoflíkem
Montáž	neviditelná montáž našroubováním zespolu (vruty nejsou součástí dodávky)
Hodnota tlumení hluku	do <b>51 dB</b> (testováno v IFT Rosenheim)
Skladové délky	628, 728, 828, 928, 1028, 1128, 1128* a 1228 mm
Zkrácení	o 150 mm, délka 1128 mm o 100 mm
Zvláštní délky	na vyžádání
Min. délka / Max. délka	300 mm / 2500 mm



útlum zvuku 51dB



ohně 30-60 min



kouř odolný



proti průvanu



pro bezbariérové vstupy

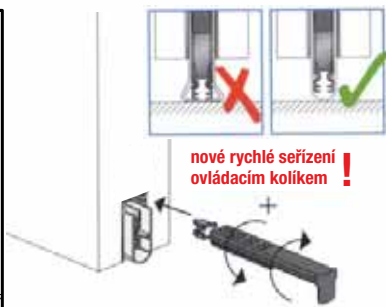
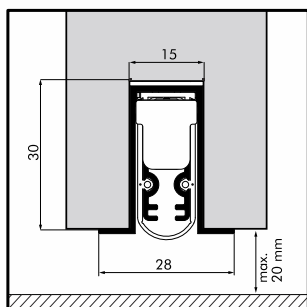

nové rychlé seřízení ovládacím kolíkem !

délka mm	množství v kart.	Mj	Cena Kč pro Česko	Cena EUR pro Slovensko	
628	10	ks	710,00	27,500	C N
728	10	ks	750,00	29,100	C N
828	10	ks	790,00	30,600	C N
928	10	ks	830,00	32,200	C N
1028	10	ks	870,00	33,700	C N
1128	10	ks	910,00	35,300	C N
1228	10	ks	1 060,00	41,100	C N

## PROFESIONÁLNÍ OCHRANA DĚTSKÝCH PRSTŮ PROTI UVÍZNUTÍ VE DVEŘÍCH



### Finprotect Plus

Problém?

Máme řešení



- poskytují ochranu na obou stranách dveří
- vhodný pro vnitřní i vnější dveře
- snadná montáž - instalace cca 20 minut a možnost následné demontáže
- mnoho možností použití pro různé typy dveří
- dostupný v různých barvách, délka 198 a 250 cm
- **větší pevnost zaručuje vysokou životnost - testováno až na 1 milion cyklů**
- TÜV certifikace
- maximální úhel otevření s Finprotect Plus je 130 až 180°(závisí na typu dveří)

**NOVINKA**



nový barevný odstín  
**Antracitově šedá RAL 7016**  
pro všechny typy FINPROTECT PLUS  
(50-90 / 90-90 / 90-120/ 120-120)

ideální řešení ochrany prstů proti uvíznutí ve dveřích, vhodné i pro motoricky ovládané dveře, splňuje požadavky normy ČSN EN 16005

název	ks v kartonu	délka cm	Mj	Cena Kč pro Česko	Cena EUR pro Slovensko	
FINPROTECT PLUS 5090 antracit RAL 7016	5	198	ks	1 030,00	39,900	C N
FINPROTECT PLUS 5090 antracit RAL 7016	5	250	ks	1 220,00	47,300	C N

## Úprava dostupnosti barevných odstínů pro všechny typy Finprotect Plus

(50-90 / 90-90 / 90-120/ 120-120)

### Dostupné barvy - skladem

černá RAL 9005

bílá RAL 9010

### Dostupné barvy - na objednávku

antracitově šedá RAL 7016

šedá RAL 9006

hnědá RAL 8014

### Barvy, které vyřazujeme z nabídky

červená RAL 3002

modrá RAL 5013

žlutá RAL 1021



# Planet SN → 22 x 30 mm | ↓ 7-16 mm | ≤ 44 dB



Rožšířujeme nabídku padacích prahů PLANET o nový padací prah na posuvné dveře.  
Katalog 2018 str. 40 - 60

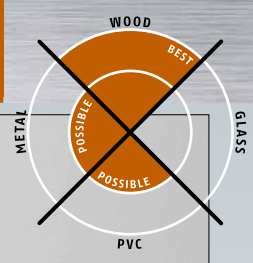

## Důležité vlastnosti:

- Planet SN pro posuvné dveře
- díky nulovému odporu ovládání padacího prahu **není nutné instalovat na dveře zámek**
- těsněná mezera 7 – 16 mm
- sada vedení pro Planet SN- krátká verze (standard) a dlouhá verze (jako možnost) - na těsněnou mezeru 7-10/ 10-13/ 13-16 mm
- spouštěcí síla pouze 1 N/m
- ovládání pomocí podlahového vedení, paralelní spouštění těsnění
- kompaktní řešení šetřící místo s vedením integrovaným v podlaze
- automatické vyrovnání u nerovných podlah
- zvuková izolace až do 44 dB při těsněné mezeře 7 mm
- vysoce kvalitní silikonové těsnění
- lze zkrátit na nejbližší kratší standardní délky
- 7 let záruka

## Lze obdržet v provedení:

- základní provedení - těsnící proti kouři a hluku **Planet SN RD/44dB**
- zavírání - pravé, levé (DIN R, DIN L)
- speciální verze na vyžádání

## Planet SN lze použít pro tyto typy dveří:



## Další možné funkce (na objednávku)

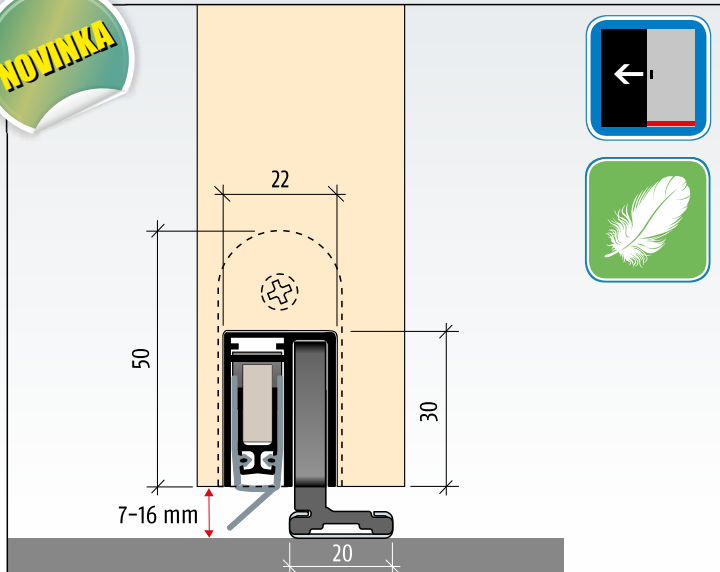

## základní provedení - odolnost kouř, útlum 44 dB obj. vzor: Planet SN xxx RD/44 dB, DIN L nebo DIN R

délka mm	zkrácení max.	Mj	Cena Kč pro Česko	Cena EUR pro Slovensko	
800	125 mm	ks	2 920,00	113,170	C N
925	125 mm	ks	3 010,00	116,670	C N
1050	125 mm	ks	3 090,00	119,770	C N
1676-6000*		m	5 230,00	202,700	C N

délky na objednávku: 1175, 1300, 1425, 1550, 1675 mm

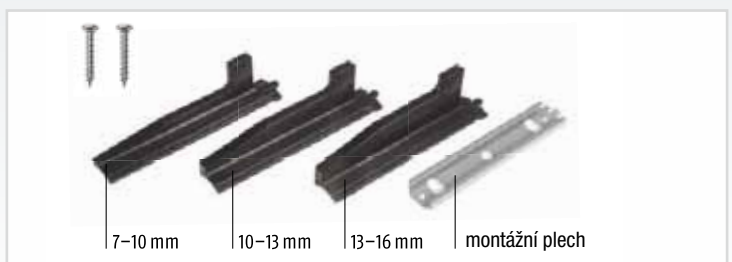

Planet sada vedení - **krátká** (součást balení) pro spáru 7 - 16 mm - 3 plastová vedení + 1 montážní plech + 2 šrouby



Planet sada vedení - **douhá** (na objednávku) pro spáru 7 - 16 mm - 3 plastová vedení + 1 montážní plech + 2 šrouby

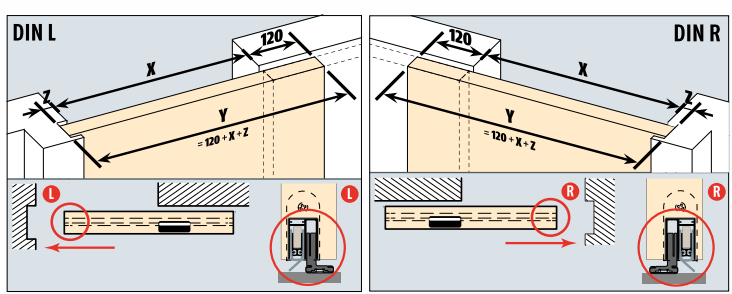

## Technické parametry

Materiál profilu	hliník, → 22 x 30 mm
Velikost drážky	šířka 22,1 mm s hloubkou 30,5 mm až 35 mm
Těsnící profil	vysoce kvalitní silikon
Výška těsnění / zdvihu	do ↓ 7 - 16 mm
Podlahové vedení	3 kusy pro spáru - 7-10 / 10-13 / 13-16 mm
Hodnota tlumení hluku	do ≤ 44 dB u vzduchové mezery 7 mm
Skladové délky	800, 925, 1050, 1175, 1300, 1425, 1550, 1675 mm
Zvláštní délky	na požádání do 6000 mm
Ovládání	neviditelné - podlahovým vedením integrovaným v podlaze
Zkrácení	125 mm
Upevnění	ze strany nerezovými podložkami a šrouby (součástí balení)
Osvědčení o zkoušce	na požádání





**Výhradně pro výrobce požárních dveří a příček**  
doplňujeme nabídku firmy PYROPLEX, uvedenou na str. 80-86 Kat2018, o požární těsnění Rigid box ve variantách s kartáčkem, chlopní nebo i bez přidávavé zvukové či kouřové izolace.

Představena byla v katalogu 2013/14 na str. 81.  
Více info výrobcům protipožárních dveří na [pyroplex@pyroplex.cz](mailto:pyroplex@pyroplex.cz)

**PYROPLEX®**  
FIRE CONTAINMENT  
**SYSTÉMY PASIVNÍ POŽÁRNÍ OCHRANY**

**Výhradně pro specializované montážní firmy** na str. 80-86 Kat2018 uvádíme manžety a pásy s označením CE

**Požární těsnění dveří - Rigid Box**

<b>PŘEHLED</b>	<b>Použití:</b>	Ohnivzdorná výplň dveřní soustavy
	<b>Doba požární odolnost:</b>	30 až 120 minut
	<b>izolace / Integrita:</b>	izolace a integrita
	<b>Zkušební norma:</b>	BS 476: část 22: 1987
	<b>Typ schválení, dle provedení:</b>	Certifire CF355 nebo CF822

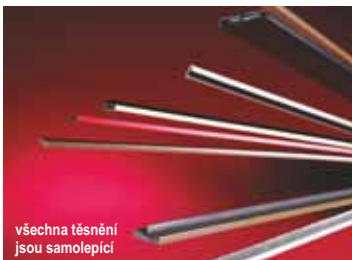

Škála těsnění Pyroplex® Rigid Box poskytuje tradiční utěsnění proti ohni a kouři pro ohnivzdorné hrany a zárubně dřevěných dveří. Jsou vhodné pro drážky v dřevěných křídlech dveří nebo zárubní u dveří jednočlenných nebo dvoučlenných, jednokřídlových nebo dvoukřídlových. Těsnění Pyroplex® Rigid Box jsou ideální pro novostavby nebo rekonstrukce.

**Pyroplex Limited doporučuje těsnění 10\*4 (mm) s kartáčkem (PO) o požární odolnosti 30min.**

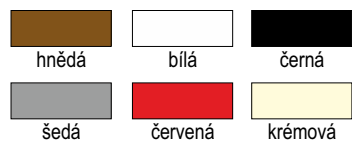
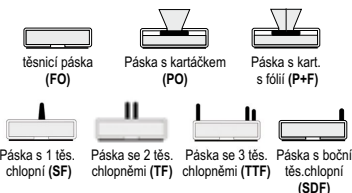

Těsnění Pyroplex® Rigid Box se standardně dodávají v délkách 2,1 m. Snadná a rychlá aplikace díky samolepicí akrylové pásce.

Těsnění Pyroplex® Rigid Box jsou testována, dle provedení, podle normy BS476 část 20/22 (ohně), BS476: část 31.1 (kouř) a BS EN ISO 10140-2 (akustické vlastnosti).

Číslo osvědčení - CERTIFIRE CF355 a CF822. Univerzální rozměry, dostupné ve všech variantách, jsou 15x4 a 20x4 (mm), více informací o rozměrech na [www.pyroplex.cz](http://www.pyroplex.cz)

**Školení - Montáž pasivních protipožárních systémů Pyroplex.**

Doplňujeme nabídku firmy PYROPLEX ze str. 82-83 Kat2018. Uvádíme manžety a pásy s označením CE.



Z vyhlášky 246/2001 Sb. (pro SK dle zákona č. 314/2001 Z.z) vyplývá povinnost montážních firem, být proškolen na instalaci protipožárních systémů výrobcem, instalovaného protipožárního systému. Na základě pověření Pyroplex Limited realizujeme proškolení na montáž pasivních protipožárních systémů Pyroplex. Více o místu, termínech a ceně na [www.pyroplex.cz](http://www.pyroplex.cz), přihláška na [pyroplex@pyroplex.cz](mailto:pyroplex@pyroplex.cz)

**AKTUALIZUJEME A ROZŠÍŘUJEME**

**Zasklívací těsnění REDDIPLEX rozšiřujeme o černou barvu!**

K086



Vhodné pro standardní a laminované sklo. Jednoduchá a čistá instalace v hliníkovém profilu, variabilní použití - odtržení umožňuje použití v široké škále AL profilů. Materiál PVC.

název	označení profilu	návin	barva	tloušťka skla	PVC kbelik	Mj	Cena Kč pro Česko	Cena EUR pro Slovensko	
Zasklívací těsnění REDDIPLEX	663101	100	černá	10/10,8	100	m	15,40	0,595	C N
	663101	25	černá	10/10,8		m	17,20	0,665	C N
	553691	200	černá	12/12,8	200	m	13,80	0,535	C N
	553691	25	černá	12/12,8		m	15,60	0,605	C N

**ROZŠÍŘUJEME NABÍDKU - Desky z minerálních vláken s přidavkem grafitové složky**

Pyroplex® Mineral Fibre Sheet, byl speciálně navržen pro použití v požárně odolných dveřních sestavách a ke zvýšení požární odolnosti pro zámky nebo skryté panty. Výrobek je dodáván ve dvou tloušťkách 0,5 mm a 1,0 mm.

Při vystavení vyšším teplotám (200°C) dojde k napětí a vytvoření tak protipožární bariéry. Výrobek je vyráběn z celulózové buničiny obsahující expandovatelný grafit, přidaná křemičitanová vlákna působí na podporu stability při expanzi. Po vystavení zvýšeným teplotám materiál expanduje až na 20: 1 původního objemu, čímž vznikne a vysoce odolná struktura.



**PŘIPRAVUJEME**

**Strukturální protipožární ochrana dveří:**

Může poskytnout jednoduchou, skrytou, ochranu protipožárních dveří, kterým v případě požáru, propůjčí vlastnosti, které zabrání porušení jejich celistvosti a omezí vstup teploty.

**Elektrická ochrana:**

Používá se zejména k ochraně elektrických instalací, obvykle zahrnující elektrickou krabici a připojené systémy. Může být vystřižen i jako podložka pro svítidla.

**Plošné výrobky:**

Může být použit pro aplikace v panelových systémech nebo při zlepšování vlastností speciálních protipožárních dveří, kde je zpěňující panel přímo laminován do jádra dveří a zakončen finální povrchovou úpravou. V případě požáru dojde ke zlepšení izolačních schopností a tím i k ochraně jádra dveří.

název	rozměr (mm)	délka role (m)	pěnící poměr
Mineral Fibre Sheet PMFS1	0.5 x 1000	50	20:1
Mineral Fibre Sheet PMFS2	1.0 x 1000	50	10:1

**REDDIPLEX představuje novou řadu akustických těsnění HARMONY ACOUSTIC**



**Rohové Akustické a kouřotěsné těsnění 12x12mm, délka 2,1m, černá, samolepicí (9946 REDDIPLEX)**

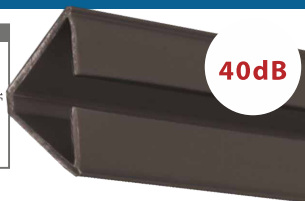
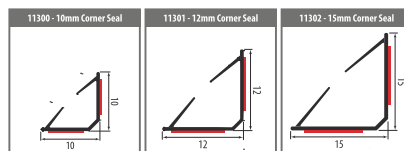

- poskytuje efektivní ochranu proti hluku, průvanu a kouři především u vchodových jednokřídlových a dvoukřídlových dveří ze dřeva, oceli a kompozitních materiálů
- těsněná mezera: 3 - 4 mm
- útlum hluku dle BS EN 10140-2:2010: až do 40 dB
- testováno na kouřotěsnost dle BS 476, část 31.1
- dodáváno s vysoce kvalitním lepidlem - snadná instalace nalepením, ideální na nové a rekonstruované povrchy
- životnost více než 100.000 testovacích cyklů
- standardní barva černá, na objednávku bílá a hnědá

K083

Objednací kód	rozměr mm	barva	délka m	karton	Mj	Cena Kč pro Česko	Cena EUR pro Slovensko
1130101	12x12	černá	2,1	100	ks	73,00	2,830

Kompletní nabídka profilů PRINZ v katalogu 2018 na stranách 73-78.

**D.O.S. SYSTEM**

## D.O.S. SYSTEM NA KOBERCE UCHYCENÍ BEZ ŠROUBOVÁNÍ

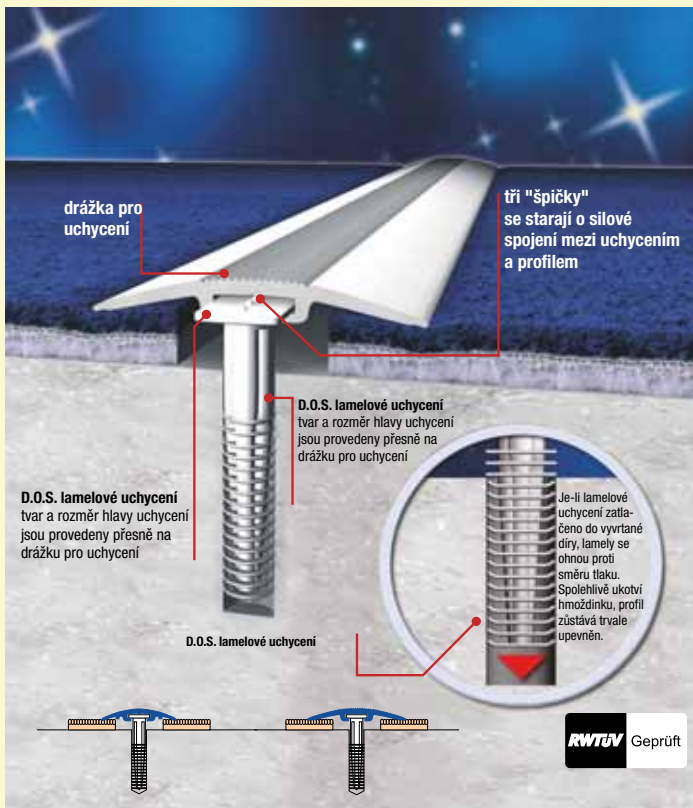

### Základní barvy:



### Použití profilů a montáž:

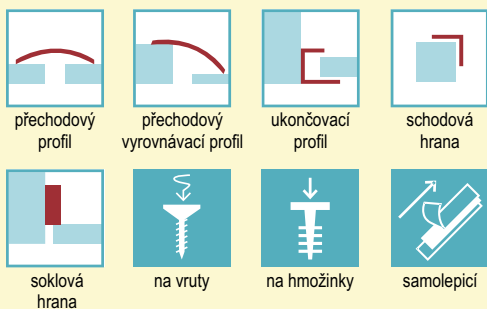

## Přechodový profil 40 mm samolepicí pro vinylové podlahy

- Hliník
- Samolepicí

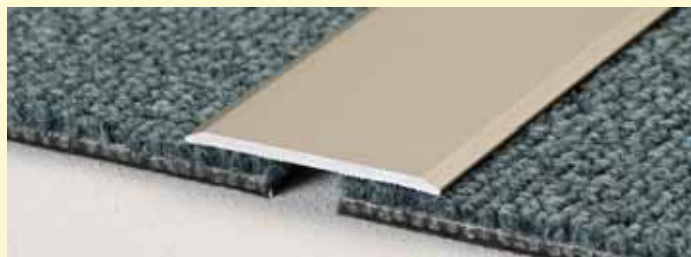

### Typ profilu:



přechodový profil



samolepicí

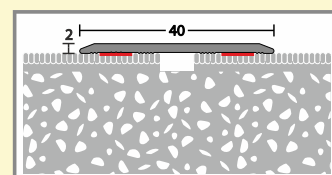

### Barvy:



materiál	šířka mm	barevné provedení	délka cm	Mj/ kart	Mj	Cena Kč pro Česko	Cena EUR pro Slovensko	A	N
elox - AL	40	elox zlatý	100	10	ks	128,00	4,960	A	N
elox - AL	40	elox zlatý	270	10	ks	329,00	12,760	A	N
elox - AL	40	<b>elox stříbrný</b>	100	10	ks	124,00	4,800	A	N
elox - AL	40	<b>elox stříbrný</b>	270	10	ks	316,00	12,240	A	N
elox - AL	40	ocelový vzhled matný	100	10	ks	133,00	5,170	A	N
elox - AL	40	ocelový vzhled matný	270	10	ks	345,00	13,370	A	N

## Přechodový profil 80 mm na vruty pro vinylové podlahy

- Hliník
- Asymetrické děrování



### Typ profilu:



přechodový profil



na vruty

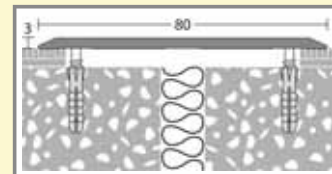

### Barvy:

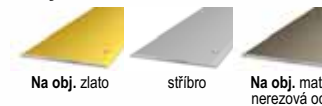

materiál	šířka mm	barevné provedení	délka cm	Mj/ kart	Mj	Cena Kč pro Česko	Cena EUR pro Slovensko	A	N
elox - AL	80	elox zlatý	100	10	ks	265,00	10,300	A	N
elox - AL	80	elox zlatý	270	10	ks	708,00	27,430	A	N
elox - AL	80	<b>elox stříbrný</b>	100	10	ks	254,00	9,850	A	N
elox - AL	80	<b>elox stříbrný</b>	270	10	ks	676,00	26,180	A	N
elox - AL	80	ocelový vzhled matný	100	10	ks	274,00	10,600	A	N
elox - AL	80	ocelový vzhled matný	270	10	ks	717,00	27,800	A	N

## Přechodový profil LPS 27 mm pro vinylové podlahy

- Šroubovací systém s dvěma hliníkovými profily
- Pro výšku podlahové krytiny 3,5-8,5 mm
- Stejně vysoké přechody
- Včetně základního profilu



Typ profilu:



přechodový profil



na vruty

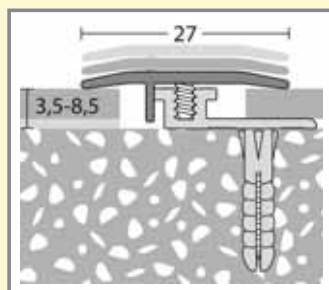

Barvy:



Na obj. zlato



Na obj. sahara



stříbrno



Na obj. matná nerezová ocel



Na obj. leštěná nerezová ocel



Na obj. brusná nerezová ocel

materiál	šířka mm	barevné provedení	délka cm	Mj/ kart	Mj	Cena Kč pro Česko	Cena EUR pro Slovensko	A	N
elox - AL	27	elox zlatý, sahara, stříbrný	90	10	ks	187,00	7,250	A	N
elox - AL	27	elox zlatý, sahara, stříbrný	270	10	ks	521,00	20,200	A	N
elox - AL	27	ocelový vzhled matný	90	10	ks	201,00	7,780	A	N
elox - AL	27	ocelový vzhled matný	270	10	ks	559,00	21,700	A	N
elox - AL	27	ocelový vzhled leštěný	90	10	ks	238,00	9,240	A	N
elox - AL	27	ocelový vzhled leštěný	270	10	ks	685,00	26,600	A	N
elox - AL	27	ocelový vzhled broušený	90	10	ks	250,00	9,700	A	N
elox - AL	27	ocelový vzhled broušený	270	10	ks	719,00	27,900	A	N

## Vyrovňovací profil LPS 34 mm pro vinylové podlahy

- Šroubovací systém s dvěma hliníkovými profily
- Pro výšku podlahové krytiny 3,5-8,5 mm
- Kompenzuje výškové rozdíly od 0 mm až do 8,5 mm
- Včetně základního profilu



Typ profilu:



přechodový vyrovnávací profil



na vruty

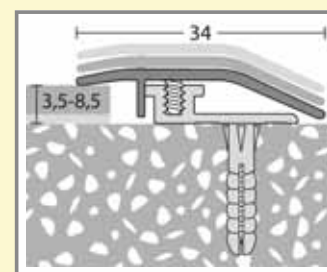

Barvy:



Na obj. zlato



Na obj. sahara



stříbrno



Na obj. matná nerezová ocel



Na obj. leštěná nerezová ocel



Na obj. brusná nerezová ocel

materiál	šířka mm	barevné provedení	délka cm	Mj/ kart	Mj	Cena Kč pro Česko	Cena EUR pro Slovensko	A	N
elox - AL	34	elox zlatý, sahara, stříbrný	90	10	ks	200,00	7,760	A	N
elox - AL	34	elox zlatý, sahara, stříbrný	270	10	ks	559,00	21,680	A	N
elox - AL	34	ocelový vzhled matný	90	10	ks	217,00	8,410	A	N
elox - AL	34	ocelový vzhled matný	270	10	ks	609,00	23,600	A	N
elox - AL	34	ocelový vzhled leštěný	90	10	ks	262,00	10,150	A	N
elox - AL	34	ocelový vzhled leštěný	270	10	ks	733,00	28,400	A	N
elox - AL	34	ocelový vzhled broušený	90	10	ks	275,00	10,660	A	N
elox - AL	34	ocelový vzhled broušený	270	10	ks	769,00	29,820	A	N

## Koncový profil LPS 23 mm pro vinylové podlahy

- Šroubovací systém s dvěma hliníkovými profily
- Pro výšku podlahové krytiny 3,5-8,5 mm
- Ideální profil pro napojení podlahy na stěnu
- Včetně základního profilu



Typ profilu:



ukončovací profil



na vruty

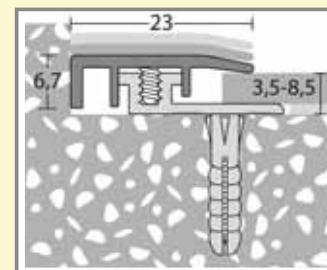

Barvy:



Na obj. zlato



Na obj. sahara



stříbrno



Na obj. matná nerezová ocel



Na obj. leštěná nerezová ocel



Na obj. brusná nerezová ocel

materiál	šířka mm	barevné provedení	délka cm	Mj/ kart	Mj	Cena Kč pro Česko	Cena EUR pro Slovensko	A	N
elox - AL	23	elox zlatý, sahara, stříbrný	90	10	ks	183,00	7,110	A	N
elox - AL	23	elox zlatý, sahara, stříbrný	270	10	ks	511,00	19,800	A	N
elox - AL	23	ocelový vzhled matný	90	10	ks	200,00	7,740	A	N
elox - AL	23	ocelový vzhled matný	270	10	ks	554,00	21,500	A	N
elox - AL	23	ocelový vzhled leštěný	90	10	ks	237,00	9,200	A	N
elox - AL	23	ocelový vzhled leštěný	270	10	ks	670,00	26,800	A	N
elox - AL	23	ocelový vzhled broušený	90	10	ks	249,00	9,640	A	N
elox - AL	23	ocelový vzhled broušený	270	10	ks	704,00	27,270	A	N



## Vyrovnávací profil 38 x 4 mm a 39 x 6,8 pro vinylové podlahy

- Hliník
- Pro krytiny 3 a 5 mm
- Otvory se zápusťnou hlavou



### Typ profilu:

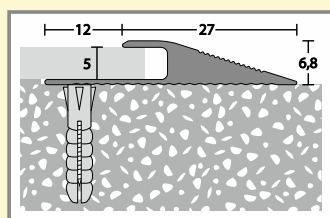
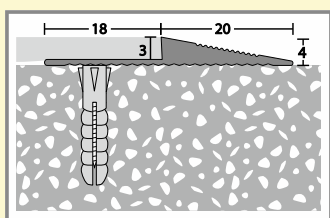
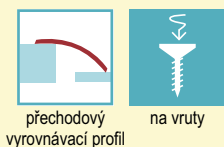

### Barvy:

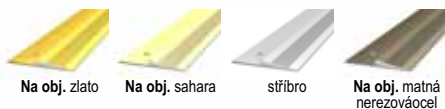

### Vyrovnávací profil 38 x 4 mm na vruty pro vinylové podlahy tl.3mm

materiál	šířka mm	barevné provedení	délka cm	Mj/ kart	Mj	Cena Kč pro Česko	Cena EUR pro Slovensko	A	N
elox - AL	20	elox zlatý, sahara	250	10	ks	235,00	9,120	A	N
elox - AL	20	<b>elox stříbrný</b>	250	10	ks	226,00	8,750	A	N
elox - AL	20	ocelový vzhled matný	250	10	ks	240,00	9,300	A	N

### Vyrovnávací profil 39 x 6,8 mm na vruty pro vinylové podlahy tl.5mm

materiál	šířka mm	barevné provedení	délka cm	Mj/ kart	Mj	Cena Kč pro Česko	Cena EUR pro Slovensko	A	N
elox - AL	27	elox sahara	250	10	ks	351,00	13,600	A	N
elox - AL	27	<b>elox stříbrný</b>	250	10	ks	339,00	13,150	A	N
elox - AL	27	ocelový vzhled matný	250	10	ks	354,00	13,700	A	N

## Vyrovnávací samolepicí profil 28 mm pro vinylové podlahy

- Hliník
- Pro krytiny 2-5 mm

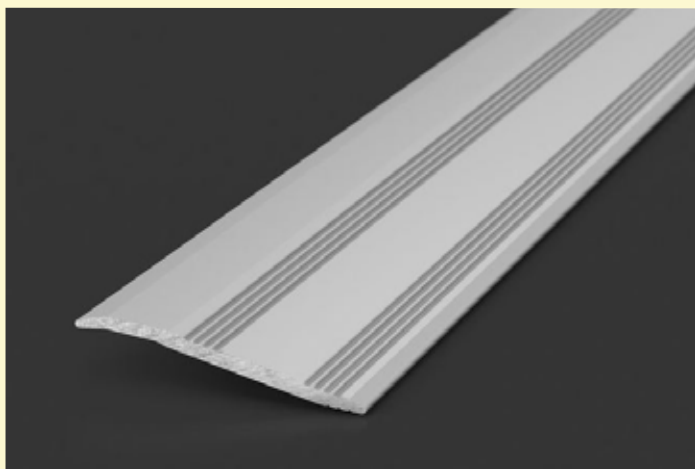

### Typ profilu:

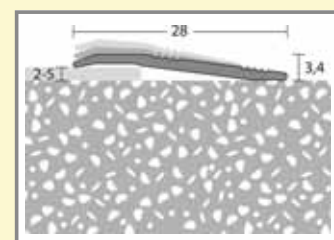
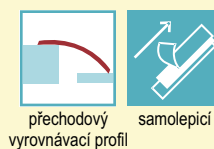

### Barvy:



materiál	šířka mm	barevné provedení	délka cm	Mj/ kart	Mj	Cena Kč pro Česko	Cena EUR pro Slovensko	A	N
elox - AL	28	elox sahara	270	10	ks	165,00	6,380	A	N
elox - AL	28	<b>elox stříbrný</b>	270	10	ks	157,00	6,100	A	N
elox - AL	28	ocelový vzhled matný	270	10	ks	167,00	6,460	A	N

## Lemovací samolepicí nástěnný profil 20x13 mm

- Hliník
- Vhodné pro všechny podlahové krytiny o tloušťce 2 mm a více
- Samolepicí provedení
- Pro upevnění na zeď
- Ideální pro balkonové dveře, terasní dveře, podlahová až stropní okna

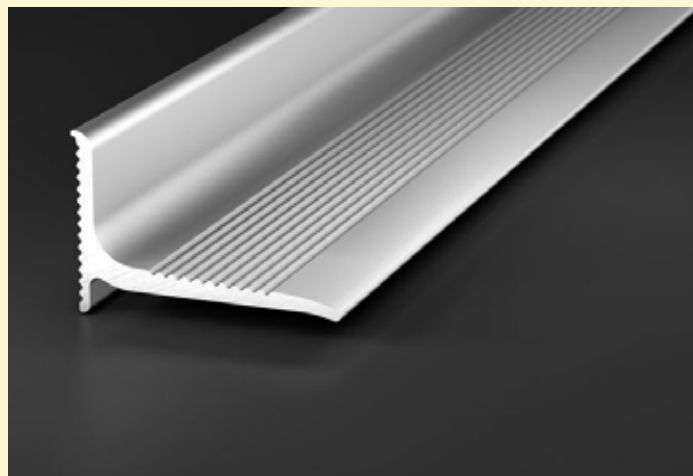

### Typ profilu:

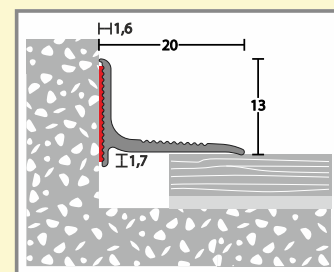

### Barvy:



materiál	šířka mm	barevné provedení	délka cm	Mj/ kart	Mj	Cena Kč pro Česko	Cena EUR pro Slovensko	A	N
elox - AL	20	<b>elox stříbrný</b>	250	10	ks	243,00	9,400	A	N
elox - AL	20	ocelový vzhled matný	250	10	ks	273,00	10,580	A	N
elox - AL	20	elox bílý	250	10	ks	294,00	11,410	A	N

## Schodová hrana 40 x 26 a 42 x 28 mm

- Hliník
- Pro krytiny 3 a 5 mm
- Otvory se zápusťnou hlavou



Typ profilu:



schodová hrana na vruty

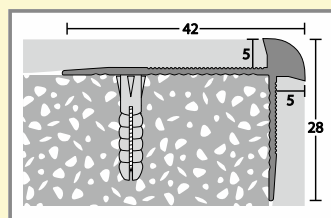
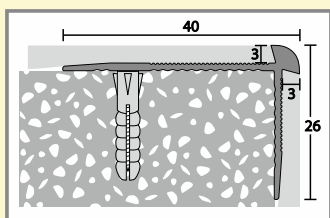

Barvy:



Na obj. sahara stříbro Na obj. matná nerezová ocel

### Schodová hrana 40 x 26 mm vnější na vruty pro vinylové podlahy tl.3 mm

materiál	šířka mm	barevné provedení	délka cm	Mj/ kart	Mj	Cena Kč pro Česko	Cena EUR pro Slovensko	A	N
elox - AL	40	elox zlatý, sahara	250	10	ks	346,00	13,410	A	N
elox - AL	40	elox stříbrný	250	10	ks	323,00	12,500	A	N
elox - AL	40	ocelový vzhled matný	250	10	ks	383,00	14,850	A	N

### Schodová hrana 42 x 28 mm vnější na vruty pro vinylové podlahy tl.5 mm

materiál	šířka mm	barevné provedení	délka cm	Mj/ kart	Mj	Cena Kč pro Česko	Cena EUR pro Slovensko	A	N
elox - AL	42	elox sahara	250	10	ks	389,00	15,070	A	N
elox - AL	42	elox stříbrný	250	10	ks	361,00	14,000	A	N
elox - AL	42	ocelový vzhled matný	250	10	ks	426,00	16,530	A	N

## Schodová hrana vnitřní úhel 25 x 25 a 27 x 27 mm

- Hliník
- Pro krytiny 3 a 5 mm
- Otvory se zápusťnou hlavou

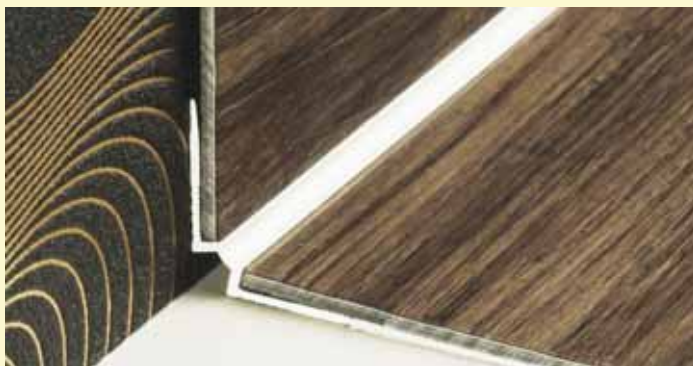

Typ profilu:



ukončovací profil soklová hrana schodová hrana

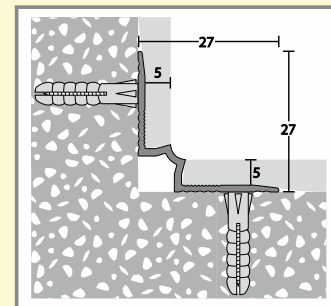
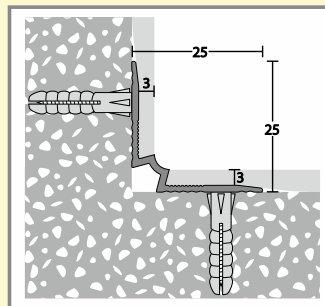

Barvy:



Na obj. sahara stříbro Na obj. matná nerezová ocel

### Schodová hrana 25 x 25 mm vnitřní na vruty pro vinylové podlahy tl.3 mm

materiál	šířka mm	barevné provedení	délka cm	Mj/ kart	Mj	Cena Kč pro Česko	Cena EUR pro Slovensko	A	N
elox - AL	25	elox sahara	250	10	ks	278,00	10,760	A	N
elox - AL	25	elox stříbrný	250	10	ks	269,00	10,430	A	N
elox - AL	25	ocelový vzhled matný	250	10	ks	303,00	11,750	A	N

### Schodová hrana 27 x 27 mm vnitřní na vruty pro vinylové podlahy tl.5 mm

materiál	šířka mm	barevné provedení	délka cm	Mj/ kart	Mj	Cena Kč pro Česko	Cena EUR pro Slovensko	A	N
elox - AL	27	elox sahara	250	10	ks	292,00	11,320	A	N
elox - AL	27	elox stříbrný	250	10	ks	278,00	10,760	A	N
elox - AL	27	ocelový vzhled matný	250	10	ks	301,00	11,670	A	N

## Dilatační profil pro podlahové krytiny 2-15 mm

- Hliník
- U podlahových krytin 2 mm
- Děrované otvory
- EPDM kloub šedý, vulkanizovaný
- Dilatační profily se používají pro vyrovnání napětí v podlahách.
- Hliníkové části jsou zvláště odolné a mají vulkanizovaný EPDM spoj
- Používají se u podlahových krytin od 2 do 15 mm

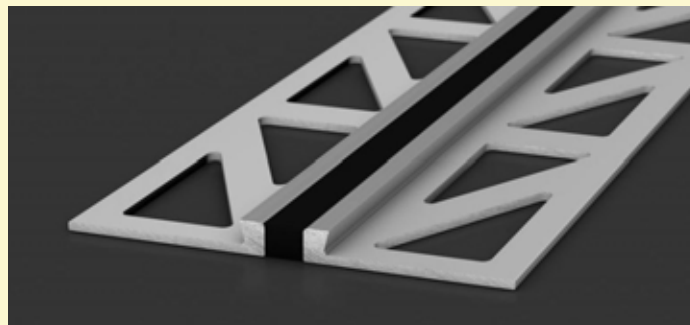

Typ profilu:



přechodový profil samolepicí

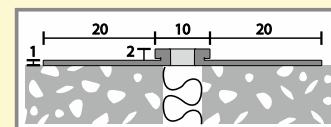

Barvy:



Na obj. / černá

## 3D Ochranné rohy (PE pěna) MIRELON®

Ochranné 3D rohy z pěnového polyetylénu MIRELON® chrání zboží proti mechanickému poškození při přepravě.

**Vynikající trvalá ochrana před nárazy při přepravě, manipulaci a skladování.**

### Použití

- k ochraně rohů
- v nábytkářském, sklářském, strojírenském, elektronickém a automobilovém průmyslu
- nábytku (stoly, komody, skříně, kuchyňské linky) a další ...

### Vlastnosti

- zabraňují poškození zboží a materiálu
- chrání proti nárazu
- lehké a zároveň trvanlivé a odolné
- v několika velikostech
- možnost opakovaného použití

### Technická data

- **barva:** modrá
- **hustota:** 30 – 35 kg/m<sup>3</sup>
- **tloušťka stěny:** od 10 do 30 mm
- jsou vyráběny z kruhových tyčí o průměrech od 50 do 130 mm



kód	název	průměr mm	tloušťka mm	karton ks	Mj	Cena Kč pro Česko	Cena EUR pro Slovensko	
35888-0	80/10	75-85	8-12	2650	ks	3,00	0,116	C N
35888-3	110/10	105-115	8-12	1500	ks	3,60	0,140	C N
35888-6	80/20	75-85	18-22	1320	ks	6,00	0,233	C N
35888-9	110/20	105-115	18-22	750	ks	7,10	0,275	C N

## Podložka STARLON® pod vinylové podlahy

Podložka pod extrémně namáhané a zatížené podlahy. Atestace pro použití pod vinylové (LVT) podlahy s klikovým systémem.

### Použití

- vyrovnává bodové nerovnosti podkladu
- zpříjemňuje chůzi

### Technická data

- vynikající kročejová izolace, hodnota útlumu kročejového hluku 20 dB ČSN EN ISO 10140-1 a ČSN EN ISO 717-2
- podložka je vhodná i na podlahové vytápění R = 0,0607 (m<sup>2</sup> . K/W)
- nenasákavá, hygienicky a ekologicky nezávadná
- vysoké hodnoty objemové hmotnosti (80 kg/m<sup>3</sup>)
- výhodou je balení pouze po 5 m<sup>2</sup> ve formě desek 50x100 cm

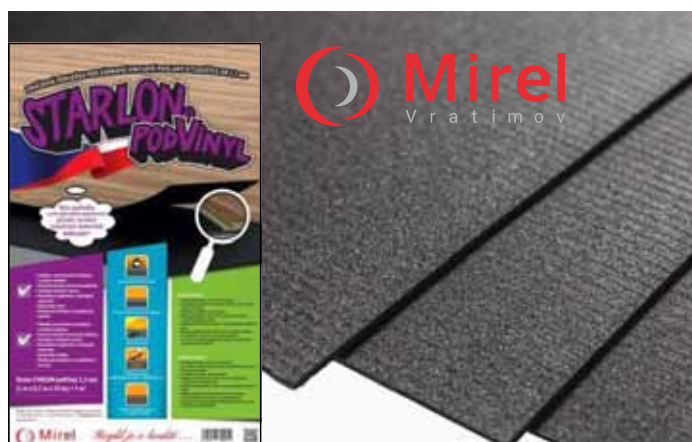
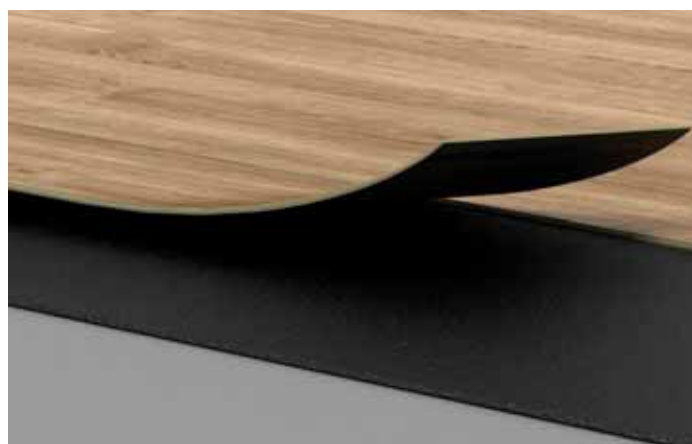

kód	balení	tloušťka mm	balení ks	Mj	Cena Kč pro Česko	Cena EUR pro Slovensko	
35913-0	5m <sup>2</sup> deska 50x100 cm	1,5 mm	10	bal	330,00	12,800	C N



## FM365 Univerzální stavební pěna

Celoroční polyuretanová pěna s mimořádně vysokou vydatností. S cenou odpovídající objemu 540 ml, ale stejnou nebo vyšší vydatností než běžné pěny 750 ml! Vhodná k vyplňování dutin, spár a prostupů a k univerzálnímu lepení širokého spektra stavebních materiálů.

**aplikace:** od 0°C do +35°C

**barva:** zelená

### Přednosti:

- objem 540 ml, reálný výkon 750 ml
- k dávkování pěny z dózy je potřeba aplikační pistole nebo aplikační trubička AA210 (nejsou součástí balení).



obsah	aplikace	hořlavost	skl. měs.	bal ks	značení nebezp.	Mj	Cena Kč pro Česko	Cena EUR pro Slovensko	C
540ml	do 0°C	F	15	12	✓	ks	91,00	3,530	C

## CT600 Sprejové kontaktní lepidlo

Ideální sprejové lepidlo pro extrémně rychlou fixaci různých typů izolačních fólií a membrán navzájem nebo k podkladům, jako jsou dřevo, sádkokarton, dřevovláknité a dřevotřískové desky, papír, plasty, textilie, korek apod.

**aplikace:** od +5°C do +30°C

**barva:** nažloutlá

### Přednosti:

- velmi rychlé zasychání lepidla, téměř okamžitá fixace lepených ploch
- chemická formulace umožňuje vytvořit permanentní, ale rozebíratelný spoj
- integrovaná nastavitelná tryska umožňuje precizní kontrolu při nanášení lepidla



obsah	aplikace	skl. měs.	bal ks	značení nebezp.	Mj	Cena Kč pro Česko	Cena EUR pro Slovensko	C
500ml	do +5°C	12	12	✓	ks	139,00	5,390	C

## Tekutá membrána SP925

SP925 je těsnicí hmota vyvinutá speciálně k zajištění vzduchotěsnosti a vodotěsnosti v místech, která lze obtížně utěsnit běžnými tmely, fóliemi apod. SP925 lze rozšířet štětcem nebo rozstříkáním, a tak je možno snadno utěsnit složité detaily. Produkt je velmi šetrný vůči zpracovateli a životnímu prostředí.

**aplikace:** od +5°C do +40°C

### Přednosti:

- mimořádně snadná zpracovatelnost
- nestéká při aplikaci na vertikální plochy
- UV a povětrnosti odolná
- elastická po vytvrzení
- bez rozpouštědel

**Nově i v kartuších 310ml**



obsah	barva	skl. měs.	bal ks	značení nebezp.	Mj	Cena Kč pro Česko	Cena EUR pro Slovensko	D N
310ml	sv.šedá, antracit	12	12		ks	139,00	5,390	D N
600ml	antracit	12	20		ks	170,00	6,600	D

## MT440 Univerzální montážní lepidlo

Velmi kvalitní montážní lepidlo na bázi neoprénového kaučuku pro aplikace v interiéru i exteriéru. Vhodné pro upevňování hran a profilů z hliníku a PVC na betonové a dřevěné schody, upevňování lišt a latí k různým podkladům, upevňování většiny typů obkladů stěn a lepení podlahových krytin. Alespoň jedna z lepených ploch musí být porézní.

**aplikace:** od +5°C do +40°C

**barva:** béžová

### Přednosti:

- tixotropní / nestékavé
- náhrada mechanických fixačních materiálů - šroubů a hřebíků
- přilnavost na širokou škálu podkladů
- lze použít i jako kontaktní lepidlo
- otevřený čas 5 minut



obsah	aplikace	skl. měs.	bal ks	značení nebezp.	Mj	Cena Kč pro Česko	Cena EUR pro Slovensko	C
310ml	do +5°C	12	12	✓	ks	69,00	2,670	C

## HydroBlocker Hidroizol S

- Jednosložkový vodotěsný nátěr na bázi cementu - pro vnitřní i vnější použití
- Je vhodný na hydroizolace vlhkých stěn, sklepních prostorů, zásobníků pitné vody, teras, balkónů atd.
- Vysoký obsah speciálních přísad v suché směsi umožňuje jeho použití také na podkladech, které jsou vystaveny vyšším teplotám, mechanickému a chemickému zatížení
- Atest pro styk s pitnou vodou

**Balení:** 7 kg a 25 kg



obsah	bal. ks	skl. měs	značení nebezp.	Mj	Cena Kč pro Česko	Cena EUR pro Slovensko	
7kg	1	12	✓	ks	208,00	8,050	C
25kg	1	12	✓	ks	560,00	21,700	C

## HydroBlocker Hidroizol F2

- Dvousložkový, vodotěsný nátěr na bázi cementu, modifikovaný polymery, s mírně vyšší elasticitou - pro vnitřní i vnější použití
- Je zvláště vhodný na hydroizolace vlhkých stěn, koupelen, sprchovacích kabin a zásobníků vody
- Výrobek je kompatibilní s lepidly na dlaždice typu C2

**Balení:** 8 kg složka A + 2 kg složka B  
20 kg složka A + 5 kg složka B

**Spotřeba:** souprava (8 + 2) kg pro 2,5 m<sup>2</sup> při aplikaci dvou vrstev  
souprava (20 + 5) kg pro 6 m<sup>2</sup> při aplikaci dvou vrstev



obsah	bal. ks	skl. měs	značení nebezp.	Mj	Cena Kč pro Česko	Cena EUR pro Slovensko	
8kg + 2kg	1	12	✓	ks	425,00	16,500	C
20kg + 5kg	1	12	✓	ks	695,00	26,900	C

## HydroBlocker Hidroizol N

- Jednosložkový cementový nátěr na bázi cementu - pro vnitřní použití
- Je vhodný na hydroizolace vlhkých stěn, sklepních prostorů
- Vytvrzený nátěr je vhodný také pro přechodové plochy
- Vynikající ochrana betonu, kovů a jiných minerálních podkladů

**Balení:** 7 kg a 25 kg

**Spotřeba:** 7 kg pro 2 m<sup>2</sup> při aplikaci dvou vrstev; 25 kg pro 7 m<sup>2</sup> (2 vrstvy)



obsah	bal. ks	skl. měs	značení nebezp.	Mj	Cena Kč pro Česko	Cena EUR pro Slovensko	
7kg	1	12	✓	ks	166,00	6,450	C
25kg	1	12	✓	ks	402,00	15,600	C

## HydroBlocker Hidroizol Elastic

- Dvousložkový, elastický, cementový nátěr, modifikovaný polymery - pro vnitřní i vnější použití
- Je zvláště vhodný na hydroizolace plaveckých bazénů, balkónů, zásobníků vody, koupelen a sprchovacích kabin
- Vytvrzený nátěr je elastický, a proto ho můžeme použít na ochranu popraskaného betonu
- Výrobek je kompatibilní s lepidly na dlaždice typu C2

**Balení:** 6 kg složka A + 2,3 kg složka B  
19 kg složka A + 7,1 kg složka B

**Spotřeba:** souprava (6 + 2,3) kg pro 2,5 (2,3) m<sup>2</sup> při aplikaci dvou vrstev  
souprava (19 + 7,1) kg pro 7 m<sup>2</sup> při aplikaci dvou vrstev



obsah	bal. ks	skl. měs	značení nebezp.	Mj	Cena Kč pro Česko	Cena EUR pro Slovensko	
6kg + 2,3kg	1	12	✓	ks	437,00	16,900	C
19kg + 7,1kg	1	12	✓	ks	1 010,00	39,100	C



## HydroBlocker Rapid

- Rychlé tuhnoucí malta, používaná na okamžité zastavení průniku vody
- Tuhne během několika minut v závislosti na teplotě
- Je výborná na rychlé sanace, těsnění kolem trubek, kotvení a fixování (např. okenních rámců a dveří) a také ve všech případech, kdy je nutné rychlé dosažení počáteční tvrdosti malty - zejména v zimním období

**Balení:** 1 kg, 5 kg

**Spotřeba:** 1 kg pro 0,6 litrů čerstvé malty; 5 kg pro 3,0 l čerstvé malty



obsah	bal. ks	skl. měs	značení nebezp.	Mj	Cena Kč pro Česko	Cena EUR pro Slovensko	
1kg	6	12	✓	ks	75,00	2,910	C
5kg	1	12	✓	ks	229,00	8,900	C

## HydroBlocker WRC Primer

- Jednosložkový nátěr, resp. impregnační prostředek pro porézní podklady, kterými jsou: cementové potěry, cementová sádra, beton a sádrokartonové desky
- Používá se pro impregnaci před nanášením membrány - HydroBlocker WRC Coating
- **Barva:** růžová

**Balení:** 1 kg

**Spotřeba:** od 0,1 do 0,2 l/m<sup>2</sup> (jedna vrstva)



obsah	bal. ks	skl. měs	značení nebezp.	Mj	Cena Kč pro Česko	Cena EUR pro Slovensko	
1kg	8	12		ks	101,00	3,910	C

## HydroBlocker Superelastic

- Vodotěsný nátěr, který se používá pro hydroizolace vodorovných a svislých ploch, pro těsnění různých otvorů, trhlin na střeších a stěnách, rovněž tak na ochranu dřevěných konstrukcí
- Používá se na těsnění žlabů, kolem potrubních manžet, střešních oken, kopulí a komínů
- Poskytuje vynikající přilnavost na většinu materiálů, dokonce na staré a vlhké podklady
- Dobře přemostuje trhliny a má krátký vytvrzovací čas
- Po vytvrzení není povrch lepkavý, je přetíratelný, odolný vůči zředěným chemikáliím a UV záření
- Neobsahuje rozpouštědla ani izokyanáty
- Testováno dle EN 1504-2:2004 Systémy pro povrchové úpravy betonu

**Balení:** 0,7 kg, 5 kg, 10kg

**Spotřeba:** cca. 1,4 kg/m<sup>2</sup> (pro vrstvu přibližně 1 mm)

2 kg/m<sup>2</sup> (pro vrstvu 2 mm při použití HydroBlocker geotextilie)



obsah	bal. ks	skl. měs	značení nebezp.	Mj	Cena Kč pro Česko	Cena EUR pro Slovensko	
0,7kg	6	12	✓	ks	203,00	7,850	C
0,7kg s filcem	6	12	✓	ks	244,00	9,450	C
5kg	1	12	✓	ks	980,00	38,000	C
10kg	1	12	✓	ks	1 880,00	73,000	C

## HydroBlocker WRC Coating

- Hydroizolační nátěr, vhodný pro vnitřní i vnější použití hydroizolací, používá se před lepením dokončovacích obkladů, jako jsou: keramické dlažby, mozaiky, kámen, atd.
- Výrobek je možné nanášet na cementový potěr, cementovou sádro, beton a sádrokartonové desky
- Je zvláště vhodný na aplikaci vodotěsných vrstev na balkóně, terase, v koupelně, prádelně a jiných vlhkých místnostech
- Výrobek je kompatibilní s lepidly na dlaždice typu C2
- Neobsahuje rozpouštědla ani izokyanáty

**Balení:** 7 kg, 14 kg

**Spotřeba:** od 1 do 1,3 kg/m<sup>2</sup> (jedna vrstva);

od 2 do 2,6 kg/m<sup>2</sup> (pro dvě vrstvy)



obsah	bal. ks	skl. měs	značení nebezp.	Mj	Cena Kč pro Česko	Cena EUR pro Slovensko	
7kg	1	12	✓	ks	520,00	20,200	C
14kg	1	12	✓	ks	985,00	38,200	C





### HydroBlocker Floor Protect Primer

- Jednosložkový transparentní přednátěr/primer, který zlepšuje přilnavost kapalné membrány HydroBlocker Floor Protect Coating na neporézní podklady, např. keramické a skleněné povrchy
- Primer je rychleschnoucí (1-2 hodiny) a UV stabilní

**Balení:** 0,2 kg, 1 kg

**Spotřeba:** 40 g/m<sup>2</sup> (jedna vrstva)



obsah	bal. ks	skl. měs	značení nebezp.	Mj	Cena Kč pro Česko	Cena EUR pro Slovensko	
0,2kg	24	9	✓	ks	121,00	4,690	C
1kg	12	9	✓	ks	580,00	22,500	C

### HydroBlocker Floor Protect Finish

- Transparentní, jednosložkový polyuretanový nátěr, který se nanáší jako dokončovací vrstva přes polyuretanovou membránu HydroBlocker Floor Protect Coating a dodává jí matně saténový vzhled
- Nátěr je UV stabilní, odolný vůči oděru, mrazu, vlhkosti a chemikáliím

**Balení:** 1 kg

**Spotřeba:** 0,1 kg/m<sup>2</sup> (jedna vrstva)



obsah	bal. ks	skl. měs	značení nebezp.	Mj	Cena Kč pro Česko	Cena EUR pro Slovensko	
1kg	12	9	✓	ks	680,00	26,400	C

### HydroBlocker Floor Protect Coating

- Transparentní, tekutý polyuretanový nátěr na hydroizolaci balkonů, teras, keramických povrchů, skla a transparentních druhů plastů (např. polyakrylát, polykarbonát)
- Používá se také jako ochrana přírodního kamene a dřeva
- Chrání podklady před průnikem vody, smogu, mrazu a deště
- I když zestárne, zůstává průhledný a elastický - nežloutne!
- Mimořádně přilne na keramické dlaždice a glazované povrchy
- Nátěr je UV stabilní, odolný vůči vodě, mrazu, pracím prostředkům, olejům a chemikáliím používaných v domácnosti

**Balení:** 5 kg

**Spotřeba:** od 0,9 do 1,1 kg/m<sup>2</sup> (pro dvě vrstvy)



obsah	bal. ks	skl. měs	značení nebezp.	Mj	Cena Kč pro Česko	Cena EUR pro Slovensko	
5kg	1	12	✓	ks	4 280,00	166,000	C

### HydroBlocker Waterproof Coating

- Vodotěsný nátěr se zpevňujícím vláknem, který se používá pro jednoduché odstranění netěsnosti a vyplnění trhlin u různých povrchů
- Je vhodný pro terasy, balkóny, ploty, střechy a okraje okolo komínů
- Poskytuje vynikající přilnavost na všechny povrchy, včetně mokrych a mastných, např. hliník, zinek, olovo, sklo, kámen, asfalt, bitumen, pevné PVC, střešní tašky, dřevo, atd.
- Nátěr je vysoce elastický a přetřítelný
- Výstužení s vláknem umožňuje vyplnit trhliny a díry až do šířky 5 mm
- Je odolný vůči dešti, sněhu a vysokým teplotám

**Balení:** 1 l

**Spotřeba:** od 1 do 2 l/m<sup>2</sup>



obsah	bal. ks	skl. měs	značení nebezp.	Mj	Cena Kč pro Česko	Cena EUR pro Slovensko	
1l	6	12	✓	ks	293,00	11,400	C

## HydroBlocker Bitumen

- Jednosložková hydroizolační pasta na bázi bitumenu, pro nanášení za studena
- Používá se pro těsnění stavebních detailů (podlahové a vislé hydroizolace, fasády, balkóny, terasy, ploché střechy), pro sanace asfaltových krytin na střeších a antikorozi ochranu kovových povrchů
- Může se nanášet na asfalt, beton, dřevo, kov a PVC
- V čerstvém stavu nesmí přijít do styku s EPS nebo XPS

**Balení:** 5 kg

**Spotřeba:** 2 kg/ m2 (jedna vrstva)



obsah	bal. ks	skl. měs.	značení nebezp.	Mj	Cena Kč pro Česko	Cena EUR pro Slovensko	
5kg	1	24	✓	ks	406,00	15,700	C

## HydroBlocker UV Protection

- Jednosložkový UV reflexní ochranný nátěr pro asfaltovou membránu HydroBlocker Bitumen
- Používá se pro ochranu plochých střech, zajišťuje prodloužení životnosti membrány
- Odrazí sluneční UV záření a chrání natřený povrch před přehřátím a stárnutím
- V čerstvém stavu nesmí přijít do styku s EPS nebo XPS

**Balení:** 5 kg

**Spotřeba:** 500 g/m2 (pro dvě vrstvy)



obsah	bal. ks	skl. měs.	značení nebezp.	Mj	Cena Kč pro Česko	Cena EUR pro Slovensko	
5kg	1	24	✓	ks	710,00	27,500	C

## HydroBlocker Tekainject W

- Hydroizolační kapalina pro sanace vlhkých stěn injektážním procesem
- Díky svým vlastnostem snadno proniká i do nejmenších pórů a kapilár poškozených stěn, kde vytváří vodotěsnou vrstvu a chrání stěnu před průnikem vlhkosti

**Balení:** 10 kg

**Spotřeba:** 8-10 l/m pro stěnu o tloušťce 50 cm



obsah	bal. ks	skl. měs.	značení nebezp.	Mj	Cena Kč pro Česko	Cena EUR pro Slovensko	
10kg	1	24	✓	ks	590,00	22,900	C

## HydroBlocker Tekainject DRY

- Injektážní gel určený na horizontální hydroizolaci vztlínající zemní vlhkosti u cihlových, kamenných nebo sádkartonových stěn
- Proniká do všech směrů kolem vývrtu a vytváří účinnou hydrofobní bariéru
- Beztlaková chemická injektáž - jednoduché použití, nestéká, bez zápachu a bez rozpouštědel
- Aplikace do betonových spár a spár mezi kameny a cihlami

**Balení:** 600 ml



obsah	bal. ks	skl. měs.	značení nebezp.	Mj	Cena Kč pro Česko	Cena EUR pro Slovensko	
600ml	20	12		ks	600,00	23,300	C

## HydroBlocker Tekaswell Paste

- Jednosložková bobtnající pasta na bázi polyuretanu pro lepení bobtnajících pásek nebo pro trvalé utěsnění spár v betonových konstrukcích
- Dále vhodná pro spoje mezi betonovými a ocelovými nosníky, spoje u nosných nebo dělicích stěn z lehkého betonu, utěsnění kónických paralelních spojů
- Pasta při kontaktu s vodou bobtná a utěšňuje spáru, v kombinaci s páskou Tekaswell N (N 2005 nebo N 2010) zabezpečuje dvojitou bezpečnost
- Dobrá přilnavost na suché i mokré podklady

**Balení:** 310 ml a 600 ml

**Spotřeba:** 300 ml na 5 m

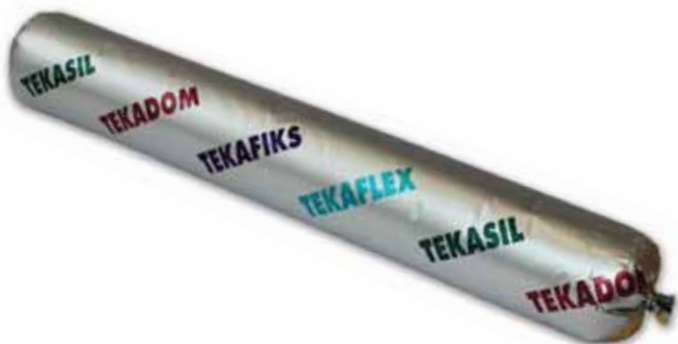

obsah	bal. ks	skl. měs	značení nebezp.	Mj	Cena Kč pro Česko	Cena EUR pro Slovensko	
310ml	12	12	✓	ks	254,00	9,850	C
600ml	20	12	✓	ks	408,00	15,800	C

## HydroBlocker Tekaswell N2005 a N2010

- Jsou bobtnající pásky pro utěsnění spojů v konstrukcích
- Při kontaktu s vodou zvětšují svůj objem, a tak utěšňují spáru
- Pásky jsou v rozměrech 20 mm x 5 mm a 20 mm x 10 mm a jsou testované na tlak do 8 baru (80 m vodního sloupce)
- Vynikající chemická odolnost vůči benzínu, slané vodě, aromatickým rozpouštědly, zředěným kyselinám a zásadám
- Pásky by měly být fixovány k betonovému povrchu pastou Tekaswell

**Balení:** Tekaswell N 2005 - role 20 m  
Tekaswell N 2010 - role 10 m



název	rozměr	balení	Mj	Cena Kč pro Česko	Cena EUR pro Slovensko	
Tekaswell N 2005	20mm x 5mm x 20m	120m	m	123,00	4,770	C
Tekaswell N 2010	20mm x 10mm x 10m	60m	m	193,00	7,500	C

## HydroBlocker Tekatrac 120

- Elastická páska používaná k utěsnění konstrukčních spár mezi různými prvky v budovách
- Poskytuje dokonalé těsnění proti vlhkosti ve spárách mezi stěnami a mezi stěnami a podlahou v kombinaci s vodotěsnými produkty ze sortimentu TKK Hydroizolace



rozměr	balení	Mj	Cena Kč pro Česko	Cena EUR pro Slovensko	
120mm x 10m	1	ks	299,00	11,600	C N
120mm x 50m	1	ks	1590,00	61,500	C N

## HydroBlocker Tekatrac SL100

- Samolepící elastická páska používaná k utěsnění konstrukčních spár mezi různými prvky v budovách
- Poskytuje dokonalé těsnění proti vlhkosti ve spárách mezi stěnami a mezi stěnami a podlahou v kombinaci s vodotěsnými produkty ze sortimentu TKK Hydroizolace



rozměr	balení	Mj	Cena Kč pro Česko	Cena EUR pro Slovensko	
100mm x 10m	1	ks	444,00	17,200	C N
100mm x 30m	1	ks	1330,00	51,500	C N

## HydroBlocker Tekatrac MA120

- Nástěnná manžeta používaná k utěsnění kolem instalací v kombinaci s vodotěsnými produkty ze sortimentu TKK Hydroizolace
- Musí být instalována do první čerstvé vrstvy hydroizolačního nátěru
- Používá se zejména v koupelnách, sprchových koutech a bazénech



název	balení	Mj	Cena Kč pro Česko	Cena EUR pro Slovensko	
HydroBlocker TEKATRAK MA 120 / 2ks v balení	1	ks	146,00	5,650	C N
HydroBlocker TEKATRAK MA 330 / 1ks v balení	1	ks	235,00	9,100	C N

## HydroBlocker TEKATRAK KN / KZ

- Vnitřní a vnější rohové těsnící prvky používané pro pružné utěsnění konstrukčních spár mezi různými prvky v budovách
- Přispívají ke snadnějším a spolehlivějším aplikacím rohového těsnění
- Aplikují se v kombinaci s vodotěsnými produkty ze sortimentu TKK Hydroizolace
- Musí být instalovány do první čerstvé vrstvy hydroizolačního nátěru



název	balení	Mj	Cena Kč pro Česko	Cena EUR pro Slovensko	
HydroBlocker TEKATRAK KN / 4ks v balení	1	ks	275,00	10,700	C N
HydroBlocker TEKATRAK KZ / 2ks v balení	1	ks	152,00	5,900	C N



### ŘEDIDLA A TECHNICKÉ KAPALINY

#### TECHNICKÝ BENZÍN

- k čištění kovových předmětů a textilií
- palivo do tlakových lamp a zapalovačů



balení	bal. ks	skl. měs	značení nebezp.	MJ	Cena Kč pro Česko	Cena EUR pro Slovensko	
0,7 l	6	36	✓	ks	48,00	1,860	C N
4 l	1	36	✓	ks	219,00	8,500	C N

#### ŘEDIDLO C 6000

- ředidlo pro nitrocelulóзовé nátěrové hmoty



balení	bal. ks	skl. měs	značení nebezp.	MJ	Cena Kč pro Česko	Cena EUR pro Slovensko	
0,7 l	6	36	✓	ks	53,00	2,050	C N
4 l	1	36	✓	ks	228,00	8,850	C N

#### ACETON

- technické rozpouštědlo pro speciální použití



balení	bal. ks	skl. měs	značení nebezp.	MJ	Cena Kč pro Česko	Cena EUR pro Slovensko	
0,7 l	6	36	✓	ks	53,00	2,050	C N
4 l	1	36	✓	ks	259,00	10,000	C N

#### ŘEDIDLO S 6006

- ředidlo pro syntetické a olejové nátěrové hmoty



balení	bal. ks	skl. měs	značení nebezp.	MJ	Cena Kč pro Česko	Cena EUR pro Slovensko	
0,7 l	6	36	✓	ks	69,00	2,670	C N
4 l	1	36	✓	ks	252,00	9,750	C N

### SPECIÁLNÍ TMELY

#### FINÁLNÍ TMEL GOLD BOND

Jednosložkový tmel na bázi akrylátové disperze s minerálními plnivy, připravený k okamžitému použití.

- má výbornou roztíratelnost, pojivost, je odolný vůči trhlinám
- snadno brousitelný, přetíratelný
- používá se na tmelení spár a celoplošné stěrkování při pracích se sádkartonem, sádrovláknitými deskami
- vhodný na betonové podlahy, probeton, omítku apod.



balení	bal. ks	skl. měs	značení nebezp.	MJ	Cena Kč pro Česko	Cena EUR pro Slovensko	
1,6 kg	6	12		ks	43,40	1,680	C N
5,5 kg	1	12		ks	119,00	4,610	C N

#### TEKUTÝ TĚSNIČÍ TMEL

Je elasticko-plastický rozpouštědlový tmel na bázi syntetického kaučuku plněný dralonovým vláknem.

- přilne jak na suché, **tak i na vlhké a mokré podklady, možno aplikovat pod vodou, za mrazu a deště**
- okamžitě těsní, je stálobarevný, odolává UV záření, dobře zatéká.
- narušuje pěnový polystyren
- vhodný pro velmi rychlé opravy prasklin, puklin a obdobných deformací podkladů na plochých střeších, hřebenech, terasách, balkonech apod.



balení	bal. ks	skl. měs	značení nebezp.	MJ	Cena Kč pro Česko	Cena EUR pro Slovensko	
300 ml	12	24	✓	ks	112,00	4,340	C N

## LEPIDLO NEXO D2 - 14000

Jednosložkové disperzní lepidlo s výbornou odolností vůči vodě, které splňuje požadavky normy DIN - EN 204 pro lepidla **kategorie D2**. Speciálně určené pro plošné a konstrukční lepení. Vhodné pro lepení tvrdého a měkkého dřeva ve vyhříváném lisu do 80 °C nebo studeném lisu.

Vhodné pro lepení: kolíkování, spárovky, laťovky, laminátových papírů, dřevotřísky, MDF. Používá se při výrobě nábytku, při truhlářských pracích.

Zabezpečuje pevnou lepenou spáru.

Hustota: 1,08 ± 0,01 g/cm<sup>3</sup>

Obsah sušiny: 42% ± 2%

Viskozita: 14000 ± 2000 mPas

Doporuč. nános: 80 - 120 g/m<sup>2</sup>

Certifikace: BfR XIV a XXXVI, FDA „21 CFR 175.105“



obsah	bal ks	skl. měs	značení nebezp.	MJ	Cena Kč pro Česko	Cena EUR pro Slovensko	
1 kg	16	12		ks	85,40	3,310	C
10 kg	1	12		ks	588,00	22,800	C
30 kg	1	12		ks	1 591,00	61,500	C
1150 kg		12		ks	cena na vyžádání		C

## LEPIDLO NEXO D3 - 15000

Jednosložkové disperzní lepidlo s výbornou odolností vůči vodě, které splňuje požadavky normy DIN - EN 204 pro lepidla **kategorie D3**. Speciálně určené pro plošné a konstrukční lepení. Vhodné pro lepení tvrdého a měkkého dřeva ve vyhříváném nebo studeném lisu.

Vhodné pro lepení laminátových a melaminových papírů na dřevotřísku, MDF a také při výrobě nábytku, zabezpečuje pevnou lepenou spáru.

Hustota: 1,08 ± 0,01 g/cm<sup>3</sup>

Obsah sušiny: 52% ± 1%

Viskozita: 15000 ± 3000 mPas

Otevřená doba: 7-15 min.

pH: 4,75 ± 0,25

Odolává mrazu až -30°C

Certifikace: BfR XIV a XXXVI, FDA „21 CFR 175.105“

Jako dvoukomponentní s 5% tužidla kvalita D4



obsah	bal ks	skl. měs	značení nebezp.	Mj	Cena Kč pro Česko	Cena EUR pro Slovensko	
1 kg	16	12		ks	99,00	3,840	C
10 kg	1	12		ks	672,00	26,000	C
30 kg	1	12		ks	1 911,00	74,000	C
1150 kg		12		ks	cena na vyžádání		C

## LEPIDLO NEXO D3 - 9500

Jednosložkové disperzní lepidlo s výbornou odolností vůči vodě, které splňuje požadavky normy DIN - EN 204 pro lepidla **kategorie D3**. Speciálně určené pro plošné lepení.

Vhodné i na lepení tvrdého a měkkého dřeva ve vyhříváném nebo studeném lisu. Vhodné pro lepení laminátových a melaminových papírů na dřevotřísku, MDF a také při výrobě nábytku, zabezpečuje pevnou lepenou spáru.

Hustota: 1,08 ± 0,01 g/cm<sup>3</sup>

Obsah sušiny: 50% ± 1%

Viskozita: 9.500 ± 1.500 mPas

Otevřená doba: 5-10 min.

pH: 4,75 ± 0,25

Certifikace: BfR XIV a XXXVI FDA „21 CFR 175.105“

Jako dvoukomponentní s 5% tužidla kvalita D4



obsah	bal ks	skl. měs	značení nebezp.	MJ	Cena Kč pro Česko	Cena EUR pro Slovensko	
1 kg	16	12		ks	99,00	3,840	C
10 kg	1	12		ks	672,00	26,000	C
30 kg	1	12		ks	1 911,00	74,000	C
1150 kg		12		ks	cena na vyžádání		C

## LEPIDLO NEXO 2KD4

Disperzní lepidlo, které splňuje požadavky normy DIN - EN 204 pro lepidla **kategorie D4** po přidání tužidla Nexo T 2KD4 v poměru 5/100 (5 dílů tužidla na 100 dílů lepidla).

Určeno pro plošné a konstrukční lepení. Vhodné pro lepení tvrdého a měkkého dřeva ve vyhříváném nebo studeném lisu.

Lepidlo disponuje dobrou odolností vůči statickému zatížení.

Zabezpečuje pevnou lepenou spáru.

Doba zpracovatelnosti zamíchaného lepidla je 10 dní.

Forma: Tekutá PVAC disperze

Barva: Bílá

Životnost směsi: 10 dní

Poměr míchání: 5/100 (5 dílů tužidla na 100 dílů lepidla)

Obsah sušiny: 50% ± 2%

Viskozita: 18000 ± 4000 mPas

Otevřená doba: krátká pH: 5 ± 0,5

Certifikace: BfR XIV a XXXVI, FDA „21 CFR 175.105“



název	obsah lepidla	bal. ks	skl. měs	značení nebezp.	Mj	Cena Kč pro Česko	Cena EUR pro Slovensko	
NEXO lepidlo 2KD4 (včetně tužidla 0,5kg)	10kg	1	6	✓	ks	1120,00	43,400	C N
NEXO lepidlo 2KD4 (včetně tužidla 1,5kg)	30kg	1	6	✓	ks	3120,00	121,000	C N

## LEPIDLO NEXO PUR D4 - 15

Lepidlo NEXO PUR D4 - 15 je určeno pro lepení suchého a mokrého dřeva, dřevěných prvků ve stavebnictví, okenních rámců, schodišť, pro spojování dřeva s polystyrénem, minerální a skleněnou vlnou, PUR pěnou, kartonem, kovovými povrchy, stavebními papíry, pro spojování betonových desek a jiných materiálů.

Přípravek vyhovuje požadavkům **třídy nepropustnosti D4**, splňuje normu PN-EN 204. NEXO PUR D4 15 je polyuretanové lepidlo, vytvrzuje reakcí na vlhkost obsaženou ve dřevě a ve vzduchu. Rovněž reaguje na některé přírodní látky, které se nacházejí ve dřevě. Lepidlo mírně zvětšuje objem v průběhu lepení. Čas lepení se zkracuje s nárůstem teploty a zvýšením vlhkosti vzduchu a lepených materiálů.

Lepidlo vytváří pružný spoj, po vytvrzení je odolné teplotám od -40 do +80°C. Otevřený čas: 15 minut, +/- 3 minuty



obsah	bal ks	skl. měs	značení nebezp.	Mj	Cena Kč pro Česko	Cena EUR pro Slovensko	
0,8 kg	12	12	✓	ks	170,00	6,600	C
5 kg	1	12	✓	ks	997,00	38,600	C
220 kg		12	✓	ks	cena na vyžádání		C

## LEPIDLO NEXO PUR D4 - 30

Lepidlo NEXO PUR D4 - 30 je určeno pro lepení suchého a mokrého dřeva, dřevěných prvků ve stavebnictví, okenních rámců, schodišť, pro spojování dřeva s polystyrénem, minerální a skleněnou vlnou, PUR pěnou, kartonem, kovovými povrchy, stavebními papíry, pro spojování betonových desek a jiných materiálů.

Přípravek vyhovuje požadavkům **třídy nepropustnosti D4**, splňuje normu PN-EN 204. NEXO PUR D4 - 30 je polyuretanové lepidlo, vytvrzuje reakcí na vlhkost obsaženou ve dřevě a ve vzduchu.

Rovněž reaguje na některé přírodní látky, které se nacházejí ve dřevě. Lepidlo mírně zvětšuje objem v průběhu lepení. Čas lepení se zkracuje s nárůstem teploty a zvýšením vlhkosti vzduchu a lepených materiálů. Lepidlo vytváří pružný spoj, po vytvrzení je odolné teplotám od -40 do +80°C. Otevřený čas: 30 minut, +/- 5 minut



obsah	bal ks	skl. měs	značení nebezp.	Mj	Cena Kč pro Česko	Cena EUR pro Slovensko	
0,8 kg	12	12	✓	ks	170,00	6,600	C
5 kg	1	12	✓	ks	997,00	38,600	C
220 kg		12	✓	ks	cena na vyžádání		C

## LEPIDLO NEXO PUR 3017

NEXO PUR 3017 je reaktivní tavné lepidlo na bázi polyuretanových prepolymerů.

Výrobek má široké spektrum využití v průmyslové výrobě. Lepidlo je vhodné na opláštění profilů na rychlých strojích. Může se aktivovat zahříváním při teplotě 60°C - 100°C do 4 hodin. Po dostatečném nahřátí má výbornou přilnavost a proniká hluboko do vláken materiálu. Po vytvrzení výrobek vykazuje vynikající pevnost vazby také velmi vysokou odolnost proti teplu a chladu, disponuje vynikající flexibilitou a dobrou chemickou odolností. Při manipulaci mohou vzniknout emise izokyanátových výparů, proto se doporučuje používání při dostatečně odvětrávaném systému.

Barva: bílá-čirá

Viskozita: 35000 +/- 10000 mPas při 130°C

Otevřená doba 1 minuta

Pracovní teplota: 120°C-150°C

Čas nastavení: 10 vteřin

Doba zrání: 1 až 2 dny v závislosti na vlhkosti, teplotě a teploty substrátu

obsah	bal ks	skl. měs	značení nebezp.	MJ	Cena Kč pro Česko	Cena EUR pro Slovensko	
2 kg	6	12	✓	ks	706,00	27,400	C
19 kg	1	12	✓	ks	6 295,00	244,000	C



## LEPIDLO NEXO 710A

Termoplastické tavné lepidlo, se 100% obsahem pevných látek.  
Tavné lepidlo vhodné pro lepení papíru, kartonu, dřeva.  
Disponuje dobrou přilnavostí a velmi krátkým otevřeným časem.

Barva: žlutá, Ø 11mm x 300mm  
Bod měknutí: 110 ± 10°C  
Viskozita: 4000 mPas při 180°C  
Otevřená doba: 10 vteřin  
Pracovní teplota: 160°C-180°C  
Povolení: Na balení potravin podle FDA 21 cfr. 175.105



obsah	bal ks	skl. měs	značení nebezp.	Mj	Cena Kč pro Česko	Cena EUR pro Slovensko	
1 kg	1	12		ks	187,00	7,250	C N
25 kg	1	12		ks	3 824,00	148,000	C

## LEPIDLO NEXO 721A

Termoplastické tavné lepidlo, se 100% obsahem pevných látek.  
Tavné lepidlo používané pro montážní účely.  
Výborně lepí dřevo, lepenku, tkaninu a PVC.

Barva: žlutá, Ø 11mm x 300mm  
Bod měknutí: 85 ± 5°C  
Viskozita: 6000 mPas při 180°C  
Otevřená doba: 40 vteřin  
Pracovní teplota: 160°C-180°C  
Povolení: Na balení potravin podle FDA 21 cfr. 175.105



obsah	bal ks	skl. měs	značení nebezp.	Mj	Cena Kč pro Česko	Cena EUR pro Slovensko	
1 kg	1	12		ks	180,00	6,980	C N
25 kg	1	12		ks	3 674,00	142,000	C

## LEPIDLO NEXO 708B

Termoplastické tavné lepidlo, se 100% obsahem pevných látek.  
Tavné lepidlo pro univerzální použití, vhodné na montáž, laminování a balení.  
Disponuje vynikající přilnavostí k různým materiálům.

Barva: transparent, Ø 11mm x 300mm  
Bod měknutí 92 ± 5°C  
Viskozita: 15000 mPas při 180°C  
Otevřená doba: 55 vteřin  
Pracovní teplota: 160°C-180°C  
Povolení: Na balení potravin podle FDA 21 cfr. 175.105



obsah	bal ks	skl. měs	značení nebezp.	Mj	Cena Kč pro Česko	Cena EUR pro Slovensko	
1 kg	1	12		ks	177,00	6,850	C N
25 kg	1	12		ks	3 605,00	140,000	C



## ECOLOR IN EXCLUSIV

**Brilantně bílá extra kryvá akrylátová barva pro interiéry**

Akrylátovou barvu je možno použít na vyzrálé omítky a betonové povrchy, aglomerované dřevěné materiály, skleněné tapety, papírové a sádrokartonové povrchy. Nátěr je vysoce omyvatelný a je určen pro vnitřní prostředí s náročnými požadavky na hygienu – školy, kuchyně, jídelny, nemocnice, hotely apod. Nátěr může přijít do náhodného styku s potravinami, není však pro tento účel určen.

**Spotřeba barvy:** vysoká vydatnost 12 - 16 m<sup>2</sup> v jedné vrstvě.

**Spotřeba:** cca 0,2 - 0,4 kg/m<sup>2</sup>

**Balení (kg):** 3; 6; 14

barva	objem	bal. ks	skl. měs.	značení nebezp.	Mj	Cena Kč pro Česko	Cena EUR pro Slovensko	
brilantně bílá	3kg	1	24		ks	284,00	11,000	C N
brilantně bílá	6kg	1	24		ks	530,00	20,500	C N
brilantně bílá	14kg	1	24		ks	1160,00	45,000	C N



## ECOLOR IN VINYL

**Disperzní vinylová malířská barva TOP kvality**

ECOLOR IN Vinyl je vysoce omyvatelný, kryvý, výborně aplikovatelný. Slučuje nejlepší vlastnosti akrylátových a vinylových barev (vysoká vydatnost, nízká špinavost, krátká doba schnutí, barevná stálost). Nátěr je možno použít na vyzrálé omítky a betonové povrchy, aglomerované dřevěné materiály, skleněné tapety, papírové a sádrokartonové povrchy. Barva je určena pro vnitřní prostředí s požadavky náročnými na hygienu – školy, kuchyně, jídelny, nemocnice, hotely apod. Nátěr může přijít do náhodného styku s potravinami, není však pro tento účel určen.

**Spotřeba:** 0,2 - 0,4 kg/m<sup>2</sup> při dvou nátěrech

**Balení (kg):** 4; 7,5; 14

barva	objem	bal. ks	skl. měs.	značení nebezp.	Mj	Cena Kč pro Česko	Cena EUR pro Slovensko	
bílá	4kg	1	36		ks	310,00	12,000	C N
bílá	7,5kg	1	36		ks	555,00	21,500	C N
bílá	14kg	1	36		ks	1010,00	39,100	C N



## EXIN JOY

**Vnitřní malířský nátěr barevný**

Vodou ředitelná vysoce kvalitní **probarvená interiérová barva** v módních odstínech pro zprjemnění Vašich interiéru. Velkou výhodou je velmi snadná aplikace i pro naprosté laiky bez jakýchkoli estetických vad. Jedná se o snímatelnou, oteruodolnou malířskou barvu na vyzrálé omítky, betonové povrchy, aglomerované dřevěné materiály, sádrokarton a papírové povrchy. Je určena pro klasické vnitřní nátěry. Pro svoji zdravotní nezávadnost je vhodná pro dětské pokoje, haly, jídelny, kuchyně, obývací pokoje apod.

**Bílá + 16 barevných odstínů**

**Spotřeba:** cca 1 kg na 8-12 m<sup>2</sup> v jedné vrstvě

**Balení (kg):** 6

barva	objem	bal. ks	skl. měs.	značení nebezp.	Mj	Cena Kč pro Česko	Cena EUR pro Slovensko	
bílá, žlutá soft, žlutá dark, hnědá lífe, béžová velvet, červená extrovert, starorůžová klasik, hnědá caffè, modrá trendy, modrá smaragd, zelená tyrkyš, šedá decent, fialová líla, zelená jablko, žlutá happy, oranžová, meruňková	6kg	1	24		ks	243,00	9,450	C N



## EXIN EKO

**Malířská barva se zvýšenou bělostí a kryvostí**

Vodou ředitelná snímatelná a oteruvzdorná barva na vyzrálé omítky a betonové povrchy, aglomerované dřevěné materiály, sádrokarton a papírové povrchy. Je určena pro probarvení malířskými pastami. Vhodná i pro úpravu interiéru náročných na hygienu, jako školy, jídelny, zdravotnická zařízení.

**Spotřeba:** cca 1 kg na 4-8 m<sup>2</sup>

**Balení (kg):** 4; 7,5; 15

barva	objem	bal. ks	skl. měs.	značení nebezp.	Mj	Cena Kč pro Česko	Cena EUR pro Slovensko	
bílá	4kg	1	36		ks	114,00	4,420	C N
bílá	7,5kg	1	36		ks	182,00	7,050	C N
bílá	15kg	1	36		ks	307,00	11,900	C N



## EXIN EXTRA

**Extra bílá malířská barva**

Vodou ředitelná, snímatelná, oteruodolná malířská barva EXIN Extra je určena na vyzrálé omítky a betonové povrchy, aglomerované dřevěné materiály, sádrokarton a papírové povrchy. Je vhodná pro úpravu interiéru náročných na hygienu jako školy, jídelny, zdravotnická zařízení apod.

Nátěr může přijít do náhodného styku s potravinami, není však pro tento účel určen.

**Spotřeba:** cca 1 kg na 8-12 m<sup>2</sup> v jedné vrstvě

**Balení (kg):** 4; 7,5; 15

barva	objem	bal. ks	skl. měs.	značení nebezp.	Mj	Cena Kč pro Česko	Cena EUR pro Slovensko	
extra bílá	4kg	1	36		ks	127,00	4,920	C N
extra bílá	7,5kg	1	36		ks	203,00	7,850	C N
extra bílá	15kg	1	36		ks	349,00	13,500	C N



## EXIN EXCLUSIV

**Brilantně bílá extra kryvá malířská barva**

Vodou ředitelná snímatelná a oteruvzdorná barva na vyzrálé omítky, betonové povrchy, aglomerované dřevěné materiály, sádrokarton a papírové povrchy.

Je určena pro klasické vnitřní nátěry. Pro svoji zdravotní nezávadnost je vhodná také pro interiéry náročné na hygienu, jako kuchyně, školy, jídelny, zdravotnická zařízení apod. Nátěr může přijít do náhodného styku s potravinami, není však pro tento účel určen.

**Spotřeba:** cca 1 kg na 4-8 m<sup>2</sup>

**Balení (kg):** 4; 7; 14

barva	objem	bal. ks	skl. měs.	značení nebezp.	Mj	Cena Kč pro Česko	Cena EUR pro Slovensko	
brilantně bílá	4kg	1	36		ks	152,00	5,900	C N
brilantně bílá	7kg	1	36		ks	240,00	9,300	C N
brilantně bílá	14kg	1	36		ks	426,00	16,500	C N



## ECOLOR BLOCK COAT

**Izolační nátěr na překryvání skvrn**

Barva je možno použít v interiérech na beton, skleněné tapety, aglomerované dřevěné, papírové, sádrokartonové povrchy, z něžž vystupují skvrny. Nátěr je omyvatelný a po zaschnutí lehce se dá přetřít vnitřními malířskými barvami. Je vhodný pro interiéry na překrytí skvrn a proražejících nečistot např. od cigaretového kouře, zatečení vody apod.

**Spotřeba:** cca 0,2 - 0,4 kg/m<sup>2</sup>

**Balení (kg):** 1; 4; 7

barva	objem	bal. ks	skl. měs.	značení nebezp.	Mj	Cena Kč pro Česko	Cena EUR pro Slovensko	
bílá	1kg	1	36		ks	97,50	3,780	C N
bílá	4kg	1	36		ks	336,00	13,000	C N
bílá	7kg	1	36		ks	545,00	21,100	C N



## Lignofix E-Profi

Vysoce účinný přípravek určený k preventivní povrchové ochraně dřeva v interiérech a exteriérech proti dřevokazným houbám, plísním a dřevokaznému hmyzu

Koncentrovaný kapalným přípravek s preventivním účinkem proti dřevokaznému hmyzu (např. červotoč, tesařík), dřevokazným houbám (např. dřevomorka domácí), dřevozbarvujícím houbám a plísním. Je určen k povrchové impregnaci dřeva v interiérech (např. střešní konstrukce, podlahy) a v exteriérech bez přímého a trvalého kontaktu se zemí (např. střešní podbití, dřevěné stavby, ploty) a také k ochraně zdiva a omítek proti prorůstání dřevokaznými houbami. Nesmí být použit na dřevo přicházející do přímého kontaktu s potravinami, krmivem a pitnou vodou ani k ošetření dřeva na výrobu dětského nábytku a hraček.

Použijte biocidní přípravky bezpečně. Před použitím si vždy přečtěte údaje na obalu a přípojené informace o přípravku.

**Spotřeba:** 1 kg koncentráту přípravku (ředěného 1 : 9 vodou) na 30 - 50 m<sup>2</sup> plochy dřeva

**Balení (kg):** 0,5; 1; 5; 10

barva	objem	bal. ks	skl. měs.	značení nebezp.	Mj	Cena Kč pro Česko	Cena EUR pro Slovensko		
transparent	0,5kg	6	36	✓	ks	125,00	4,840	C	N
transparent	1kg	6	36	✓	ks	222,00	8,600	C	N
transparent	5kg	1	36	✓	ks	900,00	34,900	C	N
transparent	10kg	1	36	✓	ks	1760,00	68,000	C	N
zelená, hnědá	1kg	6	36	✓	ks	228,00	8,850	C	N
zelená, hnědá	5kg	1	36	✓	ks	940,00	36,400	C	N
zelená, hnědá	10kg	1	36	✓	ks	1790,00	69,500	C	N



## Lignofix I-Profi aplikací spray

Přípravek je určen pro likvidaci dřevokazného hmyzu

Kapalným přípravek k ošetření dřeva napadeného dřevokazným hmyzem (červotoč, tesařík apod.) a k preventivnímu ošetření dřeva proti dřevokaznému hmyzu v interiérech (střešní konstrukce, obložení, schody, podlahy atd.) a v exteriérech bez přímého a trvalého kontaktu se zemí (střešní podbití, dřevěné stavby, ploty, krovky atd.). Nesmí být použit na dřevo přicházející do přímého kontaktu s potravinami, nápoji a krmivem ani k ošetření dřeva na výrobu dětského nábytku a hraček.

Použijte biocidní přípravky bezpečně. Před použitím si vždy přečtěte údaje na obalu a přípojené informace o přípravku.

**Spotřeba:** 1 kg přípravku na 5 - 6 m<sup>2</sup> plochy dřeva

**Balení (kg):** 0,5; 1

provedení	objem	bal. ks	skl. měs.	značení nebezp.	Mj	Cena Kč pro Česko	Cena EUR pro Slovensko		
rozprašovač	0,5kg	10	36	✓	ks	113,00	4,380	C	N
aplikační roztok	1kg	6	36	✓	ks	171,00	6,650	C	N



## Lignofix I-Profi koncentrát bezbarvý

Profesionální likvidace dřevokazného hmyzu

Kapalným přípravek k ošetření dřeva napadeného dřevokazným hmyzem (červotoč, tesařík apod.) a k preventivnímu ošetření dřeva proti dřevokaznému hmyzu v interiérech (střešní konstrukce, obložení, schody, podlahy atd.) a v exteriérech bez přímého a trvalého kontaktu se zemí (střešní podbití, dřevěné stavby, ploty, krovky atd.). Nesmí být použit na dřevo přicházející do přímého kontaktu s potravinami, nápoji a krmivem ani k ošetření dřeva na výrobu dětského nábytku a hraček.

**Barevná modifikace:** bezbarvý, zelený.

Použijte biocidní přípravky bezpečně. Před použitím si vždy přečtěte údaje na obalu a přípojené informace o přípravku.

**Spotřeba:** 1 kg koncentráту přípravku (ředěného 1 : 4 vodou) na 30 m<sup>2</sup> plochy dřeva

**Balení (kg):** 0,5; 1; 5; 10

barva	objem	bal. ks	skl. měs.	značení nebezp.	Mj	Cena Kč pro Česko	Cena EUR pro Slovensko		
transp. koncentrát	0,5kg	6	36	✓	ks	197,00	7,650	C	N
transp. koncentrát	1kg	6	36	✓	ks	366,00	14,200	C	N
transp. koncentrát	5kg	1	36	✓	ks	1740,00	67,500	C	N
transp. koncentrát	10kg	1	36	✓	ks	3340,00	129,000	C	N



## Lignofix Super bezbarvý

Přípravek pro preventivní ochranu dřeva proti dřevokaznému hmyzu, dřevokazným houbám a plísním, včetně likvidace hmyzu

Kapalným přípravek s preventivním účinkem proti dřevokazným houbám (např. dřevomorka), plísním a preventivním i likvidačním účinkem na dřevokazný hmyz (např. červotoč, tesařík). Je určen k povrchové impregnaci napadeného dřeva v interiérech (např. střešní konstrukce, podlahy) a v exteriérech bez přímého a trvalého kontaktu se zemí (např. střešní podbití, dřevěné stavby, ploty) a také k ochraně zdiva a omítek proti prorůstání dřevokaznými houbami.

Nesmí být použit na dřevo přicházející do přímého kontaktu s potravinami, krmivem a pitnou vodou ani k ošetření dřeva na výrobu dětského nábytku a hraček.

Použijte biocidní přípravky bezpečně. Před použitím si vždy přečtěte údaje na obalu a přípojené informace o přípravku.

**Spotřeba:** 1 kg koncentráту přípravku (ředěného 1 : 19 vodou) na 105 m<sup>2</sup> plochy dřeva

**Balení (kg):** 0,45; 0,9; 4,5

barva	objem	bal. ks	skl. měs.	značení nebezp.	Mj	Cena Kč pro Česko	Cena EUR pro Slovensko		
transparentní	0,45kg	6	36	✓	ks	454,00	17,600	C	N
transparentní	0,9kg	6	36	✓	ks	900,00	34,900	C	N
transparentní	4,5kg	1	36	✓	ks	4280,00	166,000	C	N



## Lignofix ČISTĚNÍ DŘEVA

Kapalným přípravek určený pro odstranění zašedlého vzhledu dřeva

Koncentrovaný kapalným přípravek pro odstraňování zašedlého vzhledu dřeva. Přípravek je určen pro přímé použití na dřevo, slouží k odstranění sedých a zvětralých dřevěných vláken z neošetřeného dřeva, výsledkem čištění je oživené a rozjasněné dřevo.

Nepoškozuje zdravé dřevo a je vhodný pro všechny druhy dřeva. Přípravek je zvláště vhodný pro čištění dřeva s vyšším podílem tříslovin (dub, borovice aj.) a doporučuje se jako předúprava povrchu před aplikací přípravku Lignofix OLEJ EXTERIÉR.

**Upozornění:** Přípravek není určen pro čištění dřevěných povrchů, které jsou lakované nebo povrchově upravené lazurou či emailem. Pro práci s přípravkem a skladování nepoužívejte kovové nádoby.

**Spotřeba:** Vydátnost 15-50 m<sup>2</sup>/l, koncentrát lze fedit až 1:4

**Balení (l):** 1

objem	bal. ks	skl. měs.	značení nebezp.	Mj	Cena Kč pro Česko	Cena EUR pro Slovensko		
1l	6	24	✓	ks	97,00	3,760	C	N



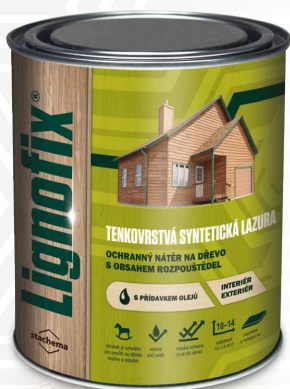

## Lignofix TENKOVRSŤVÁ SYNTETICKÁ LAZURA

Tenkovrstvá lazura s vysokým penetračním účinkem určená pro dekorativní nátěry dřevěných povrchů v interiéru i exteriéru.

Lazura se vyznačuje výtečnou penetrací do dřeva, zvýšenou vodoodpudivostí, velmi snadnou obnovitelností starého nátěru a výbornou přilnavostí dalšího nátěru. Výsledný nátěr je dlouhodobě odolný vůči povětrnostním vlivům a UV záření, nepraská a neloupe se.

Vhodná pro nátěry dřevěných povrchů v interiéru i exteriéru jako jsou ploty, pergoly, chaty, zahradní nábytek, okna, dveře, obložení balkonů a fasád apod. Není samostatně vhodná k nátěrům pochozích ploch. Výsledný odstín závisí i na druhu a řezu natíraného dřeva a počtu aplikovaných vrstev! Všechny odstíny jsou vzájemně mísitelné.

**Výrobek je schválen pro použití na dětské hračky.**

### Transparentní + 12 odstínů

**Spotřeba:** 10–14 m<sup>2</sup>/l v jedné vrstvě

**Balení (l):** 0,6; 2,2

barva	objem	bal. ks	skl. měs.	značení nebezp.	Mj	Cena Kč pro Česko	Cena EUR pro Slovensko	C	N
transparentní s UV filtrem	0,6l	8	24	✓	ks	118,00	4,570	C	N
	2,2l	3	24	✓	ks	381,00	14,800	C	N
hemlock, jilm, pinie, dub, oranž, třešeň, mahagon, hnědá, meranti, zlatý dub, ořech, wenge	0,6l	8	24	✓	ks	118,00	4,570	C	N
	2,2l	3	24	✓	ks	381,00	14,800	C	N



## Lignofix SILNOVRSTVÁ LAZURA

Silnovrstvá vodou ředitelná lazura Lignofix je určena pro všechny dřevěné povrchy v exteriérech a interiérech

Lazura je vhodná pro všechny dřevěné povrchy - obložení balkonů a fasád, pergoly, zahradní nábytek, okna, dveře apod. Není samostatně vhodná k nátěrům pochozích ploch. Dřevo napadené biotickými škůdci je nutno nejprve ošetřit některým z typů biocidních přípravků, např. Lignofix.

V exteriéru nedoporučujeme používat na dřeva s velkými obsahy pryskyřice (např. borovice).

**Výrobek je schválen pro použití na dětské hračky.**

### Transparentní + 16 odstínů

**Spotřeba:** až 15 m<sup>2</sup>/l

**Balení (l):** 0,75; 2,5

barva	objem	bal. ks	skl. měs.	značení nebezp.	Mj	Cena Kč pro Česko	Cena EUR pro Slovensko	C	N
transparentní s UV filtrem	0,75l	8	36		ks	168,00	6,500	C	N
	2,5l	3	36		ks	487,00	18,900	C	N
hemlock, jilm, pinie, dub, oranž, třešeň, mahagon, hnědá, meranti, zlatý dub, ořech, wenge, bílá, bílošedá, hnědošedá, antik šedá	0,75l	8	36		ks	168,00	6,500	C	N
	2,5l	3	36		ks	487,00	18,900	C	N



## Lignofix OLEJ TEAK - Na zahradní nábytek

Přírodní olej pro dřevěné povrchy

Je vhodný pro dřevěné povrchy v exteriérech a interiérech, jako pergoly, ploty, zahradní dřevěný nábytek apod. Je určen na nátěry všech druhů dřeva. Proniká hluboko do dřeva a současně zachovává jeho přirozený vzhled, který oživuje. Chrání dřevo před povětrnostními vlivy a vodou. Nátěr není určen pro styk s potravinami a pitnou vodou a neslouží k nátěrům hraček. Jedná se o přírodní snadno obnovitelný materiál se snadnou aplikací.

**Upozornění:** Nehodí se k úpravě plísňemi a houbami napadených dřev, která je nutno nejprve ošetřit některým z typů biocidních přípravků z řady Lignofix – ochrana dřeva.

**Spotřeba:** 0,15 - 0,2 l/m<sup>2</sup>

**Balení (l):** 0,75

barva	objem	bal. ks	skl. měs.	značení nebezp.	Mj	Cena Kč pro Česko	Cena EUR pro Slovensko	C	N
teak	0,75l	8	24		ks	218,00	8,450	C	N



## Lignofix OLEJ EXTERIÉR

Zušlechtěný lněný olej na oživení a zachování přirozeného vzhledu dřeva

Olejová emulze pro ošetření dřevěných povrchů v exteriéru např. terasových podlah, pergol, plotů, zahradního nábytku apod. Lze ji použít na všechny druhy dřeva – smrk, borovice, modřín, ale i na tvrdé nebo exotické dřevo.

Nátěr je trvale spojen s podkladem díky zafixování do buněk dřeva, je prodyšný a hydrofobní. Neloupe se a nepraská, lze jej snadno obnovit. Chrání dřevo před účinky nepříznivého počasí, vlhkostí a UV zářením. U dřeva s vysokým podílem tříslovin, např. dub nebo borovice, se doporučuje předúprava přípravkem Lignofix ČISTĚNÍ DŘEVA.

Nátěr není určen pro styk s potravinami a pitnou vodou a neslouží k nátěrům hraček.

**Spotřeba:** 12 – 18 m<sup>2</sup>/l v jedné vrstvě

**Balení (l):** 0,6; 2,2

barva	objem	bal. ks	skl. měs.	značení nebezp.	Mj	Cena Kč pro Česko	Cena EUR pro Slovensko	C	N
transparentní	0,6l	8	24	✓	ks	218,00	8,450	C	N
	2,2l	3	24	✓	ks	735,00	28,500	C	N
modřín, antik šedá, mahagon, borovice	0,6l	8	24	✓	ks	218,00	8,450	C	N
	2,2l	3	24	✓	ks	735,00	28,500	C	N



## Lignofix VOSK

Ochranný vosk pro dřevěné povrchy v interiérech z měkkého dřeva

Proniká do dřeva a současně zachovává jeho přirozený vzhled, který oživuje.

Nátěr není určen pro styk s potravinami a pitnou vodou a neslouží k nátěrům hraček. Jedná se o přírodní snadno obnovitelný materiál s jednoduchou aplikací.

**Spotřeba:** 12 - 16 m<sup>2</sup>/l v jedné vrstvě

**Balení (l):** 0,2

objem	bal. ks	skl. měs.	značení nebezp.	Mj	Cena Kč pro Česko	Cena EUR pro Slovensko	C	N
0,2l	6	24		ks	178,00	6,900	C	N



# Představujeme a zavádíme nový segment Stachema NÁTĚRY NA DŘEVO, PROTIPOŽÁRNÍ NÁTĚRY

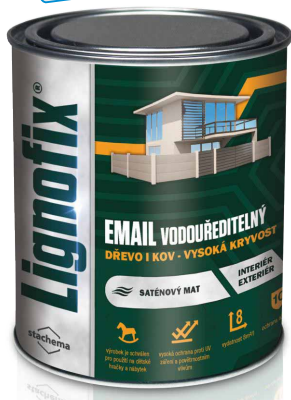

## Lignofix EMAIL vodouředitelný

Email na dřevo pro venkovní i vnitřní použití

Vodouředitelný email na bázi akrylátového pojiva je určen pro nátěry dřeva a dřevěných konstrukcí (podhledů, obkladů, oken, dveří, regálů, dřevěných dílů, nábytku apod.), dřevotřískových a azbestocementových desek, střešních krytin, betonu a kovových prvků opatřených antikorozním nátěrem (ústřední topení, kování, zahradní nábytek apod.). Saténový mat nátěru dává předmětům elegantní vzhled. Antiblokační účinky zabraňují lepivosti a zlepšují tak užité vlastnosti nátěru při aplikaci na okna a dveře. Neškodí rostlinám a životnímu prostředí, má velkou krycí schopnost, je světlolásky, vodoodpudivý a dlouhodobě odolný povětrnostním podmínkám. **14 barevných odstínů** - všechny odstíny jsou vzájemně mísitelné.

Výrobek je schválen pro použití na dětské hračky.

**Spotřeba:** 1 l na cca 6 - 8 m<sup>2</sup>  
**Balení (l):** 0,75; 2,5; 4,5

barva	objem	bal. ks	skl. měs.	značení nebezp.	Mj	Cena Kč pro Česko	Cena EUR pro Slovensko	C	N
bílá, slon.kost, šedá, kávová, čokoládová	0,75l	8	36		ks	147,00	5,700	C	N
	2,5l	3	36		ks	409,00	15,900	C	N
	4,5l	1	36		ks	690,00	26,700	C	N
žlutá, okrová, oranžová, červená, modrá, zelená, červenohnědá, okr tmavý, černá	0,75l	8	36		ks	147,00	5,700	C	N
	4,5l	1	36		ks	690,00	26,700	C	N

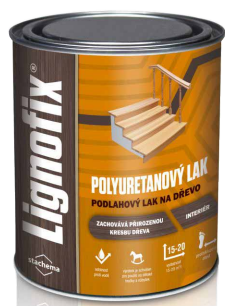

## Lignofix POLYURETANOVÝ LAK

Jednosložkový polyuretanový disperzní podlahový lak na dřevo

Je určen pro všechny dřevěné povrchy v interiéru například dveře, schody, nábytek a dřevěné obložení. Díky vysoké otěruvzdornosti jej lze použít k nátěrům dřevěných podlah (parket apod.).

Lak má atest na protiskluznost za sucha i mokra. Výrobek je schválen pro použití na dětské hračky.

**Spotřeba:** 15 - 20 m<sup>2</sup>/l  
**Balení (l):** 0,75; 2,5

provedení	objem	bal. ks	skl. měs.	značení nebezp.	Mj	Cena Kč pro Česko	Cena EUR pro Slovensko	C	N
bezbarvý lesk	0,75l	8	36		ks	254,00	9,850	C	N
	2,5l	3	36		ks	715,00	27,700	C	N
bezbarvý mat	0,75l	8	36		ks	271,00	10,500	C	N
	2,5l	3	36		ks	790,00	30,600	C	N

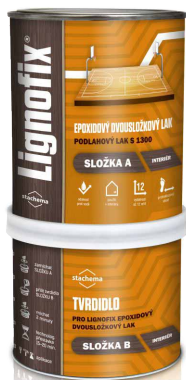

## Lignofix EPOXIDOVÝ DVOUSLOŽKOVÝ LAK

Vysoce odolný dvousložkový podlahový lak pro interiéru

Je určený k lesklým transparentním nátěrům korku, dřeva, dřevovláknitých desek, překližek v interiéru. Vysoce odolný zátěžový lak je vhodný na parkety, podlahy, truhlářské výrobky, OSB desky, tělocvičny a haly.

Lak má atest na protiskluznost za sucha i mokra, je vhodný pro aplikaci na dřevěné i parketové podlahy, schody a schodiště. Nátěr je odolný vůči vlivu chemikálií, olejů, tuků, zásad a je rezistentní vůči řadě rozpouštědel.

**Spotřeba:** 12 m<sup>2</sup>/l  
**Balení (l):** 0,75; 5

provedení	objem	bal. ks	skl. měs.	značení nebezp.	Mj	Cena Kč pro Česko	Cena EUR pro Slovensko	C	N
bezbarvý lesk	0,75l	8	36	✓	ks	240,00	9,300	C	N
	5l	1	36	✓	ks	1425,00	55,230	C	N



## Lignofix POLYURETANOVÝ DVOUSLOŽKOVÝ LAK

Dvousložkový polyuretanový rozpouštědlový vysoce odolný podlahový lak pro interiéru a exteriéru

Je určený k transparentním nátěrům korku, dřeva, dřevovláknitých desek, překližek v interiéru i exteriéru. Je odolný proti povětrnosti a je UV stabilní, nežloutne, odolává bytovým chemikáliím (čisticí prostředky, červené víno pod.). Lak má atest na protiskluznost za sucha i mokra je vhodný pro aplikaci na dřevěné a parketové podlahy, schody a schodiště.

**Spotřeba:** 12 m<sup>2</sup>/l  
**Balení (l):** 0,75; 5

provedení	objem	bal. ks	skl. měs.	značení nebezp.	Mj	Cena Kč pro Česko	Cena EUR pro Slovensko	C	N
bezbarvý lesk	0,75l	8	24	✓	ks	351,00	13,600	C	N
	5l	1	24	✓	ks	2180,00	84,500	C	N
bezbarvý mat	0,75l	8	24	✓	ks	356,00	13,800	C	N
	5l	1	24	✓	ks	2230,00	86,500	C	N



## Flamgard

Protipožární zpěnitelná nátěrová hmota k ochraně dřevěných konstrukcí výhradně v interiéru a v suchém prostředí

FLAMGARD je šedobílá suspenze.

V procesu hoření vytváří tato hmota svým tepelným rozkladem na povrchu chráněného materiálu silnou nehořlavou tepelně izolující pěnovou vrstvu, která způsobí určitou časovou prodlevu spolehlivě chrání materiál proti působení ohně a sálavého tepla. Aplikaci protipožárních nátěrů může provádět pouze firma, která je zaškolená výrobcem a prokáže se platným "Osvědčením" společnosti STACHEMA CZ s.r.o.

**Spotřeba:** Nutný nános celkem 500 g/m<sup>2</sup> ve 2 vrstvách

**Balení (kg):** 1, 5; 10; 45

barva	objem	bal. ks	skl. měs.	značení nebezp.	Mj	Cena Kč pro Česko	Cena EUR pro Slovensko	E	N
šedobílá	1kg	6	24		ks	243,00	9,400	E	N
	5kg	1	24		ks	1090,00	42,200	E	N
	10kg	1	24		ks	2050,00	79,500	E	N
bílá	1kg	6	24		ks	249,00	9,650	E	N
	5kg	1	24		ks	1110,00	43,000	E	N
	10kg	1	24		ks	2110,00	82,000	E	N



## Flamgard Transparent

Protipožární zpěnitelná nátěrová hmota k ochraně dřevěných konstrukcí výhradně v interiéru a v suchém prostředí

FLAMGARD TRANSPARENT je viskózní nátěr, který je po zaschnutí průhledný, se světle žlutým odstínem a zachovává původní kresbu dřeva. V procesu hoření vytváří protipožární nátěrová hmota svým tepelným rozkladem na povrchu chráněného materiálu silnou nehořlavou, tepelně izolující pěnovou vrstvu, která způsobí určitou časovou prodlevu spolehlivě chrání materiál proti působení ohně a sálavého tepla. Aplikaci protipožárních nátěrů může provádět pouze firma, která je zaškolená výrobcem a prokáže se platným "Osvědčením" společnosti STACHEMA CZ s.r.o.

Protipožární nátěr je systémový výrobek. Jako konečnou vrstvu je nutné použít akrylátový uzavírací krycí lak S1818, který musí být nedílnou součástí dodávky!

**Spotřeba:** Nutný nános celkem 500 g/m<sup>2</sup> ve 3 - 4 vrstvách, následně uzavírací vrchní Krycí lak 80 g/m<sup>2</sup>

**Balení (kg):** 1, 5; 10

barva	objem	bal. ks	skl. měs.	značení nebezp.	Mj	Cena Kč pro Česko	Cena EUR pro Slovensko	E	N
transparentní	5kg	1	6	✓	ks	1580,00	61,000	E	N
transparentní	10kg	1	6	✓	ks	3060,00	119,000	E	N
akrylátový uzavírací lak S 1818	1kg	1	6	✓	ks	209,00	8,100	E	N





### FORTESIL PENETRACE S 2802 A

Univerzální akrylátová penetrace

Používá se jako základní nátěr všech savých stavebních materiálů jako jsou staré i nové omítky, cihelné zdivo, cementové povrchy, pórobeton, sádrokartonové, dřevotřískové a cementopískové desky apod. Sjednocuje savost podkladu, zpevňuje a zvyšuje hydrofobitu povrchu, zvyšuje přilnavost dalších vrstev nátěrů, lepidel apod.

**Spotřeba:** 0,05 - 0,2 l/m<sup>2</sup>  
**Balení (l):** 1; 5; 10

objem	bal. ks	skl. měs.	značení nebezp.	Mj	Cena Kč pro Česko	Cena EUR pro Slovensko		
1l	8	36		ks	36,10	1,400	C	N
5l	1	36		ks	162,00	6,300	C	N
10l	1	36		ks	304,00	11,800	C	N



### FORTESIL HLOUBKOVÁ PENETRACE

Akrylátová nanopenetrace s hloubkovým účinkem

Používá se jako základní nátěr všech savých anorganických materiálů, pro zpevnění a sjednocení podkladu. Vyznačuje se výborným smáčením a vysokým průnikem do podkladu. Lze jej užít i samostatně pro zamezení průniku vody, ke zvýraznění „mokrého“ vzhledu přírodních kamenů, cihel a jiných savých obkladů. Používá se na staré i nové omítky, cihelné zdivo, cementové povrchy, pórobeton, sádrokartonové, dřevotřískové a cementopískové desky apod. Pro svou vysokou pronikací schopnost je určen k penetrování všech betonových povrchů pod ochranné barvy, samonivelační a izolační stěrky.

**Spotřeba:** 0,05 - 0,2 l/m<sup>2</sup>  
**Balení (l):** 1; 5; 10

objem	bal. ks	skl. měs.	značení nebezp.	Mj	Cena Kč pro Česko	Cena EUR pro Slovensko		
1l	8	36		ks	52,00	2,020	C	N
5l	1	36		ks	240,00	9,300	C	N
10l	1	36		ks	461,00	17,900	C	N



### FORTESIL Adhezní můstek

Adhezní můstek

Jednosložkový bezrozpouštědlový nátěr, který je možno použít v interiérech i exteriérech na vyzrálé omítky, beton, skleněné tapety, na dřevěné, papírové, sádrokartonové povrchy, na dřevotřísku, OSB desky, umakart, obklady, dlažby apod. Jedná se o zpevňující a podkladový nátěr určený jako první nátěr všech savých i nesavých stavebních materiálů, které jsou následně upravovány stěrkami, akrylátovými barvami, akrylátovými omítkovinami atd. Lze jej použít i samostatně pro zpevnění povrchu a zvýšení jeho hydrofobity.

**Spotřeba:** 0,15-0,2 kg/m<sup>2</sup> podle savosti podkladu  
**Balení (kg):** 1 a 5

objem	bal. ks	skl. měs.	značení nebezp.	Mj	Cena Kč pro Česko	Cena EUR pro Slovensko		
1kg	1	36		ks	80,50	3,120	C	N
5kg	1	36		ks	359,00	13,900	C	N



### FORTESIL superplastifikátor

Superplastifikátor

Plastifikační a ztěkující přísada do betonových a maltových směsí s vysokým ztěkucovacím účinkem a prodlouženou dobou ztěkucení. Má široké uplatnění při výrobě betonových a maltových směsí, např. pro zabetonování podlahového topení, betonáž základů, věnců, betonových dílců apod. Přísadou se dosahuje snížení množství záměsové vody v betonové směsi, které v závislosti na dávce dosahuje až 30% při zachování potřebné zpracovatelnosti.

**Balení (l):** 1 a 5

objem	bal. ks	skl. měs.	značení nebezp.	Mj	Cena Kč pro Česko	Cena EUR pro Slovensko		
1l	8	12		ks	76,00	2,950	C	N
5l	1	12		ks	373,00	14,500	C	N



### FORTESIL urychlovač

Urychlovač

Bezchloridová kapalná přísada urychlující tvrdnutí betonu, jejichž pojivem jsou portlandské nebo směsné cementy. Svým působením zvyšuje počáteční i konečnou pevnost, nezhoršuje zpracovatelnost čerstvé betonové směsi a mírně snižuje dávku záměsové vody. Je vhodný pro širokou škálu betonářských prací včetně armovaných betonů.

**Balení (l):** 1 a 5

objem	bal. ks	skl. měs.	značení nebezp.	Mj	Cena Kč pro Česko	Cena EUR pro Slovensko		
1l	8	12	✓	ks	78,00	3,020	C	N
5l	1	12	✓	ks	382,00	14,800	C	N





## FB750 Protipožární deska

Doplnění protipožárního programu Nullifire ze str.137 Katalogu 2018

FB750 je lehká protipožární přepážka se 4 hodinovou protipožární odolností. Je tvořena deskou z minerálních vláken s jedinečným charakteristickým povlakem elastomerního, dočasně protipožárně odolného tmelu na vodní bázi.

### Použití:

Pro opětovné uzavření prostupů pro rozvody v dělicích příčkách a podlahách, utěsnění potenciální cesty pro šíření ohně a zajištění tepelné, protipožární, protikouřové a akustické izolace.

Vhodné pro použití u masivních a montovaných konstrukcí stěn a pro izolaci podlah, kde není požadována únosnost.

### Rozměr:

- deska o rozměru 1200 x 600 x 50 mm

### Přednosti :

- požární odolnost až 240 minut dle EN 1366
- snadná řezatelnost a manipulace
- deska zajišťuje ochranu proti ohni, kouři, slouží i jako zvuková izolace
- nízká hmotnost

**Nullifire**  
**TREMCO**  
**illbruck**  
making it perfect.



rozměr	skl. měs	bal ks	značení nebezp.	Mj	Cena Kč pro Česko	Cena EUR pro Slovensko	
1200 x 600 x 50 mm	neomezeno	1		ks	645,00	25,000	D N



## FS709 Intumescentní (zpěňující) tmel

Doplnění protipožárního programu Nullifire ze str.137 Katalogu 2018

FS709 je jednosložkový intumescentní (zpěňující) tmel na grafitové bázi, který se při vystavení ohni rozpíná a utěsňuje neprodyšné otvory, včetně prostupů pro kabely, kabelové svazky, kabelovody, plastové a kovové potrubí.

**Aplikační teplota:** +5°C až 35°C

### Použití:

Pro utěsnění prostupů v tuhých (pórobetonových a betonových) a lehkých montovaných stěnách (lehké příčky opláštěné sádkokartonovými deskami). Tmel lze použít pro těsnění izolovaných kovových trubek a izolovaných i neizolovaných plastových trubek. Těsnění je provedeno na obou stranách prostupu.

### Přednosti:

- požární odolnost až 240 minut
- testováno v souladu s nejnovějšími evropskými normami EN 1366-3 a EN1366-4, klasifikováno dle normy EN 13501- 2
- lze použít s potahovanými protipožárními deskami FB750
- nahrazuje těsnění u prostupů plastového potrubí o průměru až 125 mm
- vhodné pro širokou škálu typů průchodů technických instalací a podkladů

**Nullifire**  
**TREMCO**  
**illbruck**  
making it perfect.



obsah	barva	skl. měs	bal ks	značení nebezp.	Mj	Cena Kč pro Česko	Cena EUR pro Slovensko	
310ml	šedá	12	12		ks	259,00	10,000	D N

## Tensorgrip L24 lepidlo pro lepení dýhy

Rozšiřujeme nabídku ze strany 171 Katalogu 2018

Stříkácké lepidlo s jemným rozstříkem určené pro trvalé lepení přírodní dýhy a dýhy s nosnou papírovou vrstvou při aplikacích, kde je požadována okamžitá počáteční pevnost, odolnost vůči vodě a laku spolu s vysokou tepelnou odolností. Vhodné pro lepení dýhy na různé podklady jako např. MDF, dřevotřísky, překližky a mnoho dalších dřevěných deskových materiálů.

**Pro aplikaci je nutné použít hadici S/S**

**obsah sušiny:** 34%  
**barva:** transparentní

**hořlavé lepidlo s hořlavým hnacím plynem**

**teplotní odolnost:** 115°C  
**otevřený čas:** 50 min



obsah	balení	barva	skl. měs.	bal ks	značení nebezp.	Mj	Cena Kč pro Česko	Cena EUR pro Slovensko	
0,360kg	spray	transp.	18	12	✓	ks	358,00	13,900	C
17kg	kanystr	transp.	18	1	✓	ks	9 195,00	356,000	C

## TEKASIL NEUTRAL profi (oxim)

Rozšiřujeme nabídku ze strany 149 Katalogu 2018  
o 2 nové moderní odstíny

**Používá se na zasklívání dřevěných, hliníkových a PVC oken, těsnění dilatačních spár a všude tam, kde se jedná o silně namáhané spoje trvalé vystavené povětrnostním vlivům.**

- výborná přilnavost na hladké a porézní podklady
- odolnost vůči různým chemikáliím, mořské vodě, UV a radio-aktivnímu záření a vlivům počasí
- spoje nejrůznějších materiálů (sklo, cihla, beton, různé kovy, keramika, polykarbonáty...)
- **teplotní odolnost:** -40 až +180°C
- **aplikační teplota:** +5 až +40°C



barva	objem	bal. ks	skl. měs.	značení nebezp.	Mj	Cena Kč pro Česko	Cena EUR pro Slovensko	
antracit (RAL 7016)	300ml	12	18		ks	80,00	3,100	C N
šedo-bílá (RAL 9002)	300ml	12	18		ks	80,00	3,100	C N

# GUPFO - Nanášeka lepidla 150 mm



## GUPFO - Nanášeka lepidla 150mm

### Zajistí:

- Rovnoměrné nanášení lepidel
- Bezproblémové nanášení na zvlněné plochy
- Možno používání lepidel s kratší dobou otevření
- Není třeba otírání přebytečného lepidla v kraji, spoji nebo v překryvu
- Pro lepidla všech typů (dle zvoleného válečku)
- Úspora lepidla až o 30% oproti nanášení štětcem nebo špachtlí
- Úspora náročnosti práce až o 50%

Jedná se o výrobky s dlouhou životností, která je ovšem podmíněna správnou údržbou. Dodávka i s praktickým stojanem.

Na objednávku i velikosti: 75 a 200mm

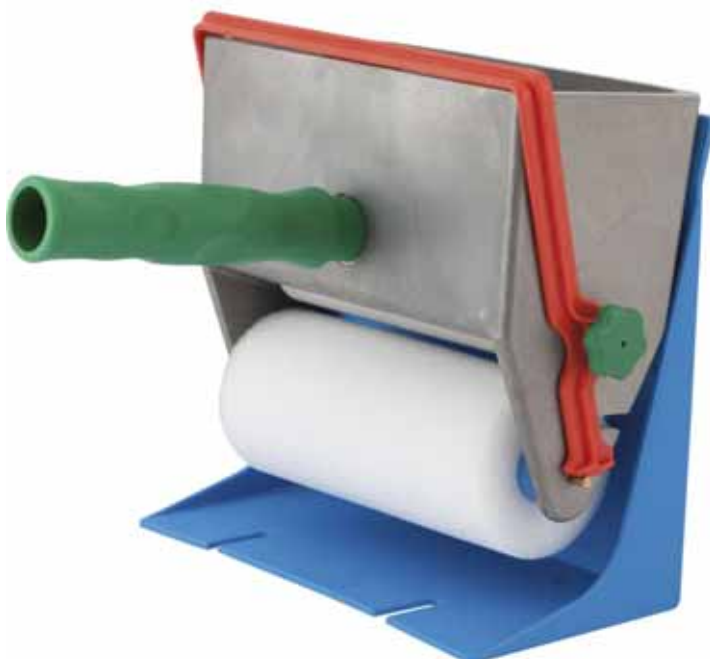

Kód	šíře mm	balení ks	Mj	Cena Kč pro Česko	Cena EUR pro Slovensko	
49226-0	150	1	ks	4 590,00	178,000	C

## GUPFO - Válečky

### Bílý plastový pěnový váleček 150mm

- hrubý povrch, uzavřené póry zajišťují nenasákavost, snadno čistitelný
- povrch válečku není citlivý na poškození
- určen pro disperze a lepidla lisovaná za tepla



Kód	šíře mm	balení ks	Mj	Cena Kč pro Česko	Cena EUR pro Slovensko	
49226-1	150	1	ks	359,00	13,900	C

### Oranžový gumový pěnový váleček 150mm

- standární váleček pro disperzní a ostatní vodou ředitelná lepidla



Kód	šíře mm	balení ks	Mj	Cena Kč pro Česko	Cena EUR pro Slovensko	
49226-2	150	1	ks	820,00	31,800	C

### Šedý gumový váleček 150mm

- žebrovaný neporézni váleček, určený především k nanášení slabších vrstev disperzních vodou ředitelných lepidel a ostatních



Kód	šíře mm	balení ks	Mj	Cena Kč pro Česko	Cena EUR pro Slovensko	
49226-3	150	1	ks	980,00	37,900	C

### Cihlový gumový váleček 150mm

- odolný rozpouštědlům - středně tvrdý určený pro neoprenová lepidla, lepidla s tvrdidly, nitrolaky a pro nanášení podkladních nebo impregnačních vrstev (polyuretanová lepidla)



Kód	šíře mm	balení ks	Mj	Cena Kč pro Česko	Cena EUR pro Slovensko	
49226-4	150	1	ks	1 280,00	49,600	C

### Hnědý gumový váleček 150mm

- odolný rozpouštědlům - tvrdý, pro použití pro všechny typy lepidel bez ohledu na použité rozpouštědlo (polyuretanová lepidla)



Kód	šíře mm	balení ks	Mj	Cena Kč pro Česko	Cena EUR pro Slovensko	
49226-5	150	1	ks	1 360,00	52,500	C

## Zadlabací zámek mechanický dle normy DIN protipožární ASSA ABLOY N1050 PP

FAB  
ASSA ABLOY

**CERTIFIKACE**  
 Osvědčení o shodě  
 s normou EN 1634

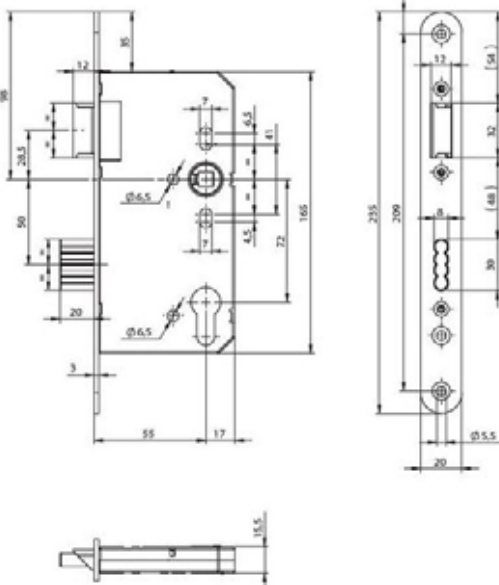

**Použití:**

- provedení s požární odolností - označeno PP
- jednozápadový (vysunutí závory 20mm), pravo – levý
- zámek s převodem (stříčku lze ovládat přes cylindrickou vložku)
- vhodný pro vstupní dveře do bytů, kanceláří a budov, kde je požadována požární odolnost
- přeměnu zámku z pravého na levý a naopak lze provést jednoduše posunutím zvláštní zářezky umístěné nad vodičkem stříčky
- otvory v bočních deskách o průměru 7 mm umožňují použití dvoudílného kování (rozetové), jak kulaté tak oválné rozety
- provedení – nerezové čelo

**Technické parametry:**

- rozteč 72mm, backset 55mm, hloubka zádlabu 83,5mm
- šířka čela 20mm, výška čela 235mm, tloušťka čela 3mm
- horní ořech nedělený 9mm
- provedení – nerezové čelo

kód - název	název	ks v balení	Mj	Cena Kč pro Česko	Cena EUR pro Slovensko	
AA001013	N1050/09 PP P/L nerez	1	ks	232,00	9,000	C

## Závěs 100 Ø 15 mm pro dřevěné dveře (pouze spodní díl)

NOVINKA

třída 3 dle EN 1935:2002

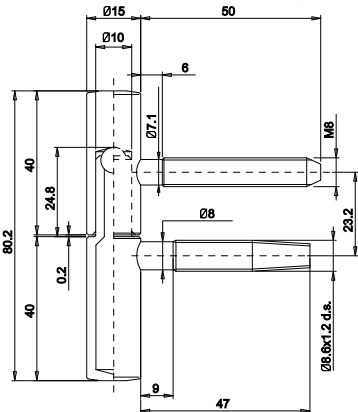

zatížení do 60 kg na 3 závěsy

název	povrch. úprava	balení	Mj	Cena Kč pro Česko	Cena EUR pro Slovensko	
Závěs 100 / 15 mm	nikl	300	ks	15,90	0,615	C
Závěs 100 / 15 mm	pozink bílý	300	ks	8,30	0,322	C N

## G461NEW - Dveřní požární konzole s koordinátorem stříbrná

FAB  
ASSA ABLOY

NOVINKA

**CERTIFIKACE**  
 Osvědčení o shodě  
 s normou EN 1154, EN 1158

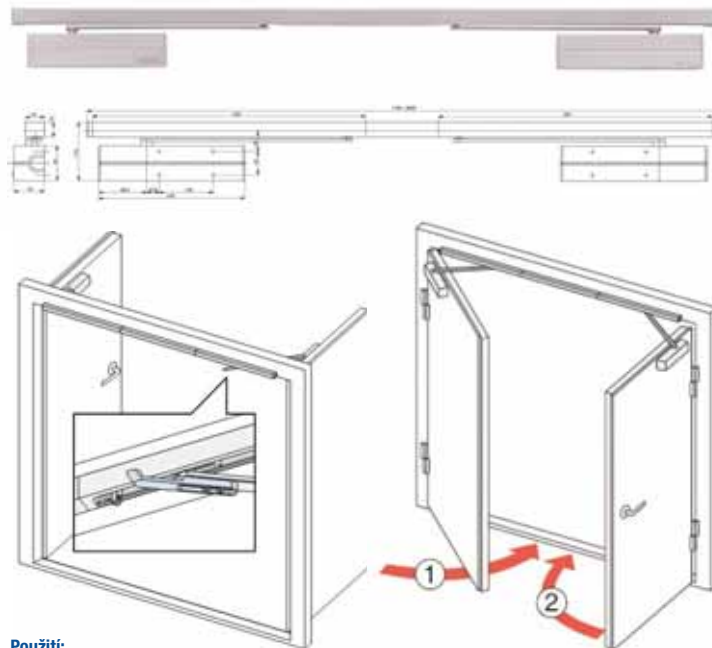

**Použití:**

- požární konzole s integrovaným mechanickým koordinátorem pro dvoukřídlé dveře
- funguje nezávisle na zavíracích mechanismech a nabízí funkčnost, bezpečnost a spolehlivost
- určena pro požárně odolné a kouřotěsné dvoukřídlé dveře do šířky 1400mm (jedno křídlo) a váhy 120kg
- integrovaný mechanický koordinátor
- osvědčení o shodě s normou EN 1158
- aktivní křídlo může během otvírání neaktivního křídla zůstat otevřené v jakémkoliv zvoleném úhlu až do 150°
- instalaci na straně pantů případně na straně bez pantů
- instalaci na straně proti pantům je třeba použít ramínko s hákem G120
- dodáváno s ramínky, dveřní zavírače nejsou součástí balení
- provedení – stříbrná, bílá, hnědá, černá a nerez

**konzole je navržena pro spojení se dvěma dveřními zavírači DC700 a DC500:**

- rozsah pracovních teplot: -15°C až +45°C
- nastavitelná silová třída EN 3-6 dle EN1154
- konzole zajišťuje správnou sekvenci zavření aktivního a pasivního křídla dveří
- aktivní křídlo může během otvírání neaktivního křídla zůstat otevřené v úhlu až 150°
- nastavitelná rychlost zavření a doklapnutí dveří
- nastavitelný úhel max. otevření dveří, funkce BC - "Back check"
- rozměry (d x š x h): 2660 x 31 x 33 mm
- max. váha křídla dveří: 120 kg
- pro šířku dveří 1 250 až 2 500 mm
- provedení - stříbrná, bílá, hnědá, černá

kód	název	barva	ks v balení	Mj	Cena Kč pro Česko	Cena EUR pro Slovensko	
AA001176	G461 NEW Konzole s koordinátorem	stříbrná	1	ks	5880,00	228,000	C N

## TFM-2K svěrka pro dveřní zárubně vyrovnávací BESSEY

NOVINKA



- Smysluplný doplněk k rozpěře dveřní zárubně BESSEY TU
- Pro rychlé a přesné vyrovnání a připevnění dveřních zárubní
- přednastavitelná dráha: 35 mm
- vyložení: 70 mm

kód	název	nastavitelné do	<- b -> (mm)	kg	ks v balení	Mj	Cena Kč pro Česko	Cena EUR pro Slovensko	
77790-1	TFM-2K	35	70	1	2	ks	660,00	25,600	C N



## Elektrické otvírače řada FAB16



### Použití:

- řada 16 mm otvíračů se stavitelnou západkou
- vhodný pro všechny typy dveří
- cenově výhodný typ otvírače s velikostí 16 mm
- velké množství výrobních provedení
- nové napájecí cívky
- vyrobeno v České republice

### Výhody

- malá konstrukční velikost (šíře pouze 16 mm)
- stavitelná západka u všech otvíračů
- záruka 5 let
- pro levé i pravé dveře

### Provedení

- FAB16
- FAB16 se signalizací
- FAB16 reverzní - Všechny reverzní el. otvírače lze napájet pouze stejnosměrným napětím!

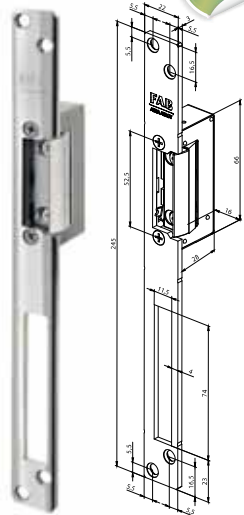

## EO FAB 16

je v poloze ODBLOKOVÁNO jen po dobu přivedení napájení. Mimo tuto dobu jsou dveře BLOKOVÁNY.

kód - název	rozměr (mm)	ks v balení	Mj	Cena Kč pro Česko	Cena EUR pro Slovensko		
EL002431	FAB16, 6-12V	1	ks	560,00	21,700	D	N
EL002432	FAB16, 10-24V	1	ks	560,00	21,700	D	N

## EO FAB 16 + mechanické odblokování

Umožňuje mechanické nastavení páčky do polohy ODBLOKOVÁNO nebo ZABLOKOVÁNO. V poloze ODBLOKOVÁNO je vhodný pro stálý průchod na neomezeně dlouhou dobu bez použití el. impulsu. Přepnutím páčky do polohy ZABLOKOVÁNO pracuje stejně jako standardní modely el. otvíračů FAB PROFÍ.

kód - název	rozměr (mm)	ks v balení	Mj	Cena Kč pro Česko	Cena EUR pro Slovensko		
EL002433	FAB16, 6-12V +MB	1	ks	630,00	24,400	D	N
EL002434	FAB16, 10-24V +MB	1	ks	630,00	24,400	D	N

## EO FAB 16 + impulsem odjištěn pro jeden průchod

K otevření (odjištění) zámku stačí krátký (mžikový) el. impuls, kterými se FAB16 s momentovým kolíkem odjistí, a tím je v poloze ODBLOKOVÁNO. Po průchodu dveřmi je el. otvírač v klidové poloze ZABLOKOVÁNO.

kód - název	rozměr (mm)	ks v balení	Mj	Cena Kč pro Česko	Cena EUR pro Slovensko		
EL002435	FAB16, 6-12V +1Pr	1	ks	630,00	24,400	D	N
EL002436	FAB16, 10-24V +1Pr	1	ks	630,00	24,400	D	N

## EO FAB 16 + mechanické odblokování + impulsem odjištěn pro jeden průchod

kód - název	rozměr (mm)	ks v balení	Mj	Cena Kč pro Česko	Cena EUR pro Slovensko		
EL002437	FAB16, 6-12V +1Pr +MB	1	ks	670,00	26,000	D	N
EL002438	FAB16, 10-24V +1Pr +MB	1	ks	670,00	26,000	D	N

## EO FAB 16 + signalizace

Signalizace stavu OTEVŘENÝCH nebo ZAVŘENÝCH dveří. V poloze ODBLOKOVÁNO jen po dobu přivedení napájení. Mimo tuto dobu jsou dveře BLOKOVÁNY. EL. otvírač je vybaven mikrosřínáčem se svorkovnicí, který plně nahradí přídavné mag. kontakty instalované na dveřích. Délka vlastního těla zámku se signalizací je vyšší o 9 mm - mikrosřínáč.

kód - název	rozměr (mm)	ks v balení	Mj	Cena Kč pro Česko	Cena EUR pro Slovensko		
EL002439	FAB16, 6-12V +Sig	1	ks	840,00	32,600	D	N
EL002440	FAB16, 10-24V +Sig	1	ks	840,00	32,600	D	N

## EO FAB 16 + signalizace + mechanické odblokování

Umožňuje mechanické nastavení páčky do polohy ODBLOKOVÁNO nebo ZABLOKOVÁNO. V poloze ODBLOKOVÁNO je vhodný pro stálý průchod na neomezeně dlouhou dobu bez použití el. impulsu. Přepnutím páčky do polohy ZABLOKOVÁNO pracuje stejně jako standardní modely el. otvíračů FAB 16.

kód - název	rozměr (mm)	ks v balení	Mj	Cena Kč pro Česko	Cena EUR pro Slovensko		
EL002441	FAB16, 6-12V +Sig +MB	1	ks	905,00	35,100	D	N
EL002442	FAB16, 10-24V +Sig +MB	1	ks	905,00	35,100	D	N

## EO FAB 16 + signalizace + el. impulsem odjištěn pro jeden průchod

K ODBLOKOVÁNÍ el. otvírače stačí krátký (mžikový) el. impuls, kterým se FAB16 s momentovým kolíkem odjistí, a tím je v poloze ODBLOKOVÁNO. Po průchodu dveřmi je el. otvírač v klidové poloze ZABLOKOVÁN.

kód - název	rozměr (mm)	ks v balení	Mj	Cena Kč pro Česko	Cena EUR pro Slovensko		
EL002443	FAB16, 6-12V +Sig +1Pr	1	ks	905,00	35,100	D	N
EL002444	FAB16, 10-24V +Sig +1Pr	1	ks	905,00	35,100	D	N

## EO FAB 16 + signalizace + mechanické odblokování + odjištěn pro jeden průchod

kód - název	rozměr (mm)	ks v balení	Mj	Cena Kč pro Česko	Cena EUR pro Slovensko		
EL002445	FAB16, 6-12V +Sig +1Pr +MB	1	ks	965,00	37,400	D	N
EL002446	FAB16, 10-24V +Sig +1Pr +MB	1	ks	965,00	37,400	D	N

## EO FAB 16 reverzní

S opačnou funkcí otevření: reverzní el. otvírač je při přivedení napájení BLOKOVÁN - zajištěn. Při přerušení napájení je el. otvírač ODBLOKOVÁN - odjištěn. Mimo tuto dobu jsou dveře BLOKOVÁNY. Základní rozměr reverzního el. zámku je stejný, jako všechny běžné modely el. otvíračů FAB PROFÍ.

kód - název	rozměr (mm)	ks v balení	Mj	Cena Kč pro Česko	Cena EUR pro Slovensko		
EL002447	FAB16, R12V	1	ks	805,00	31,200	D	N
EL002448	FAB16, R24V	1	ks	805,00	31,200	D	N

## EO FAB 16 reverzní + el. impulsem odjištěn pro jeden průchod

El. otvírač je v poloze ODBLOKOVÁNO po jakémkoliv přerušení napájení. Po obnovení dodávky proudu do el. zámku NEJSOU dveře BLOKOVÁNY. Čekají na první průchod a pak při znovu uzavření dojde k

kód - název	rozměr (mm)	ks v balení	Mj	Cena Kč pro Česko	Cena EUR pro Slovensko		
EL002449	FAB16, R12V +1Pr	1	ks	865,00	33,500	D	N
EL002450	FAB16, R24V +1Pr	1	ks	865,00	33,500	D	N

## EO FAB 16 reverzní + signalizace

El. otvírač je navíc vybaven mikrosřínáčem se svorkovnicí, který plně nahradí přídavné mag. kontakty, instalované na dveřích. Výška vlastního těla zámku se signalizací je vyšší o 9 mm mikrosřínáč. Všechny el. otvírače se signalizací jsou dodávány na dlouhé liště.

kód - název	rozměr (mm)	ks v balení	Mj	Cena Kč pro Česko	Cena EUR pro Slovensko		
EL002451	FAB16, R12V +Sig	1	ks	920,00	35,700	D	N
EL002452	FAB16, R24V +Sig	1	ks	920,00	35,700	D	N

## Montážní lišty k FAB 16

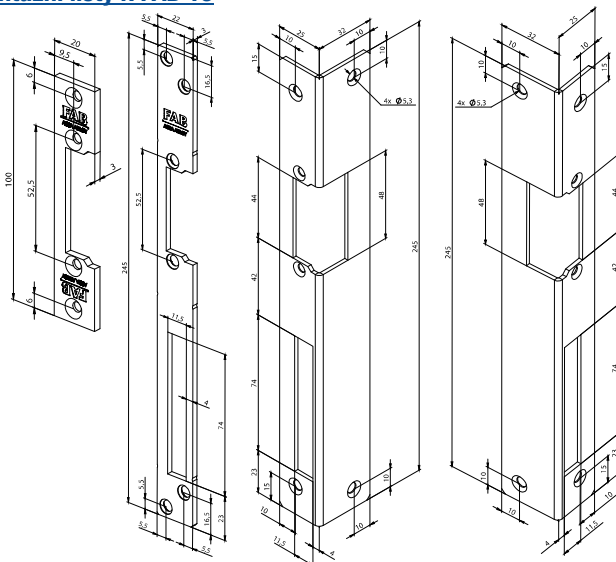

kód - název	rozměr (mm)	ks v balení	Mj	Cena Kč pro Česko	Cena EUR pro Slovensko		
EL002453	Montážní lišta rovná krátká	1	ks	132,00	5,100	C	N
EL002454	Montážní lišta rovná dlouhá	1	ks	155,00	6,000	C	N
EL002558	Montážní lišta rohová levá	1	ks	206,00	8,000	C	N
EL002559	Montážní lišta rohová pravá	1	ks	206,00	8,000	C	N

## Objevte novou platformu FAB RSG!

Patentovaná česká technologie pro ještě lepší zabezpečení vašeho domova a majetku.

Řada cylindrických vložek FAB RSG byla vyvinuta v továrně v Rychnově nad Kněžnou a je vybavena novými bezpečnostními prvky.

**Bezpečnostní cylindrická vložka, na kterou se můžete spolehnout. Vyrobená z mosazné slitiny s povrchovou úpravou niklováním.**

**FAB**  
ASSA ABLOY



- pětistavitkový uzamykací systém
- mosazné těleso i bubínek
- patentová technologie – doraz RSG
- spojka úplná nesymetrická
- identifikační karta.
- oboustranná cylindrická vložka, knoflíková cylindrická vložka nebo jednostranná cylindrická vložka..

### VYZRAJTE NA ZLODĚJE S PATENTOVANÝMI BEZPEČNOSTNÍMI PRVKY.

- Maximálně odolné vůči destruktivním i nedestruktivním metodám, jako je bumping, planžetování a odvrtní.
- Bubínek je zesílen až o 40 %, což zvyšuje jeho odolnost při dlouhodobém mechanickém namáhání.
- Pro dveře vyžadující trvale vysokou bezpečnost zajištění, jako jsou dveře od bytu, vchodové dveře bytového domu, kanceláře, školy nebo průmyslové objekty.
- Systém je chráněn patentem a zajišťuje vysokou úroveň zabezpečení.
- Z rozsáhlé rozměrové řady a široké nabídky kompatibilních zámků si vybere každý.

### Doplňky

- prvky zvýšené ochrany proti odvrtní v tělese i bubínku pro vybraná provedení, označení „B3”
- prostupová spojka, označení „P”
- ozubené kolo, 10 zubů („K10”) nebo 12 zubů („K12”)
- nastavitelný zub „Z” do 8 pozic po 45° pro FAB 201RSG
- malý kovový knoflík 20 mm, označení „MK” povrchová úprava mosaz nebo matný nikl
- velký kovový knoflík 30 mm, označení „VK” povrchová úprava mosaz nebo matný nikl

★★★★3

### RC3 dle ČSN EN 1627:2012

#### Uzamykací systém

Dle požadavku NBÚ v souladu se zákonem č. 412/2005 sb. SS4=2

### ÚROVEŇ ZABEZPEČENÍ



odolnost proti odvrtní



odolnost proti dynamické metodě (bumping)



odolnost proti planžetování



ochrana proti vytržení



ochrana proti neoprávněnému kopírování klíče



prostupová spojka (možnost odemknutí i proti zasunutému a pootočenému klíči)

### KLÍČE

- standardně dodáváno 5 klíčů pro rozměry 30+30 a 30+35, pro ostatní rozměry dodávány 3 klíče
- barevné rozlišovače
- polotovar klíče FAB 200RSG ND
- patentově chráněná technologie RSG
- distribuce volná



Klíč FAB 200RSG

★★★★3

## FAB 200RSG - oboustranná

- rozměr od 30+30mm
- další rozměry odstupňované po 5mm
- max. rozměr jedné strany 90mm
- celkový max. rozměr 180mm

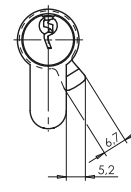
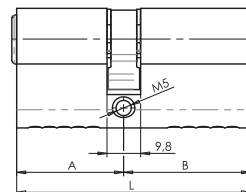

kód	název - rozměr (mm)	povrchová úprava	ks v balení	Mj	Cena Kč pro Česko	Cena EUR pro Slovensko	C	N
FA9022007X.0310	200RSGDB3/29+35 5KL	mosaz	1	ks	443,00	17,200	C	N
FA9022004U.1400	200RSGDB3Nm/29+35 3KL	matný nikl	1	ks	460,00	17,800	C	N
FA9022005V.0310	200RSGD/29+29 5KL	mosaz	1	ks	366,00	14,200	C	N
FA9022005V.1410	200RSGDnm/29+29 5KL	matný nikl	1	ks	383,00	14,800	C	N
FA9022005W.0310	200RSGD/29+35 5KL	mosaz	1	ks	366,00	14,200	C	N
FA9022005W.1410	200RSGDnm/29+35 5KL	matný nikl	1	ks	383,00	14,800	C	N
FA9022003W.0300	200RSGD/29+40 3KL	mosaz	1	ks	478,00	18,500	C	N
FA9022003W.1400	200RSGDnm/29+40 3KL	matný nikl	1	ks	495,00	19,200	C	N
FA9022003X.0300	200RSGD/29+45 3KL	mosaz	1	ks	478,00	18,500	C	N
FA9022003X.1400	200RSGDnm/29+45 3KL	matný nikl	1	ks	495,00	19,200	C	N
FA9022005H.0300	200RSGD/29+50 3KL	mosaz	1	ks	530,00	20,500	C	N
FA9022005I.0300	200RSGD/29+55 3KL	mosaz	1	ks	530,00	20,500	C	N
FA9022005J.0300	200RSGD/29+60 3KL	mosaz	1	ks	580,00	22,500	C	N
FA9022006F.0300	200RSGD/29+70 3KL	mosaz	1	ks	655,00	25,400	C	N
FA9022003Y.0300	200RSGD/35+35 3KL	mosaz	1	ks	478,00	18,500	C	N
FA9022003Z.0300	200RSGD/35+40 3KL	mosaz	1	ks	478,00	18,500	C	N
FA9022004A.0300	200RSGD/35+45 3KL	mosaz	1	ks	530,00	20,500	C	N
FA9022004A.1400	200RSGDnm/35+45 3KL	matný nikl	1	ks	545,00	21,100	C	N
FA9022005K.0300	200RSGD/35+50 3KL	mosaz	1	ks	530,00	20,500	C	N
FA9022005K.1400	200RSGDnm/35+50 3KL	matný nikl	1	ks	545,00	21,100	C	N
FA9022005L.0300	200RSGD/35+55 3KL	mosaz	1	ks	580,00	22,500	C	N
FA9022005M.0300	200RSGD/35+60 3KL	mosaz	1	ks	580,00	22,500	C	N
FA9022005M.1400	200RSGDnm/35+60 3KL	matný nikl	1	ks	595,00	23,100	C	N
FA9022005N.0300	200RSGD/35+65 3KL	mosaz	1	ks	655,00	25,400	C	N
FA9022005N.1400	200RSGDnm/35+65 3KL	matný nikl	1	ks	675,00	26,200	C	N
FA9022006M.0300	200RSGD/35+70 3KL	mosaz	1	ks	655,00	25,400	C	N
FA9022006M.1400	200RSGDnm/35+70 3KL	matný nikl	1	ks	675,00	26,200	C	N
FA9022004B.0300	200RSGD/40+40 3KL	mosaz	1	ks	530,00	20,500	C	N
FA9022004B.1400	200RSGDnm/40+40 3KL	matný nikl	1	ks	545,00	21,100	C	N
FA9022004C.0300	200RSGD/40+45 3KL	mosaz	1	ks	530,00	20,500	C	N
FA9022004C.1400	200RSGDnm/40+45 3KL	matný nikl	1	ks	545,00	21,100	C	N
FA9022005O.0300	200RSGD/40+50 3KL	mosaz	1	ks	580,00	22,500	C	N
FA9022005O.1400	200RSGDnm/40+50 3KL	matný nikl	1	ks	595,00	23,100	C	N
FA9022005P.0300	200RSGD/40+55 3KL	mosaz	1	ks	580,00	22,500	C	N
FA9022005Q.0300	200RSGD/40+60 3KL	mosaz	1	ks	655,00	25,400	C	N
FA9022005Q.1400	200RSGDnm/40+60 3KL	matný nikl	1	ks	675,00	26,200	C	N
FA9022004D.0300	200RSGD/45+45 3KL	mosaz	1	ks	580,00	22,500	C	N
FA9022005R.0300	200RSGD/45+50 3KL	mosaz	1	ks	580,00	22,500	C	N
FA9022005R.1400	200RSGDnm/45+50 3KL	matný nikl	1	ks	595,00	23,100	C	N
FA9022005S.0300	200RSGD/45+55 3KL	mosaz	1	ks	655,00	25,400	C	N
FA9022005S.1400	200RSGDnm/45+55 3KL	matný nikl	1	ks	675,00	26,200	C	N

### ★★★ 3 FAB 200RSG - TRIO



- Souprava 3 kusů cylindrických vložek FAB 200RSG 29 mm + 35 mm
- Povrchová úprava vložky: mosaz, nikl-mat (označení Nm)
- Počet klíčů v sadě: 6ks



kód	název - rozměr (mm)	povrchová úprava	ks v balení	Mj	Cena Kč pro Česko	Cena EUR pro Slovensko		
FA9082003.1440	200RSGDNm/29+35 TRIO 6KL	matný nikl	1	ks	965,00	37,400	C	N
FA9082003.0340	200RSGD/29+35 TRIO 6KL	mosaz	1	ks	940,00	36,400	C	N

### ★★★ 3 FAB 202RSG - knoflíková

- rozměr od 30+30 mm
- standardně osazen černý plastový knoflík průměr 22 mm
- další rozměry odstupňované po 5 mm
- max. rozměr jedné strany 90mm
- celkový max. rozměr 180mm

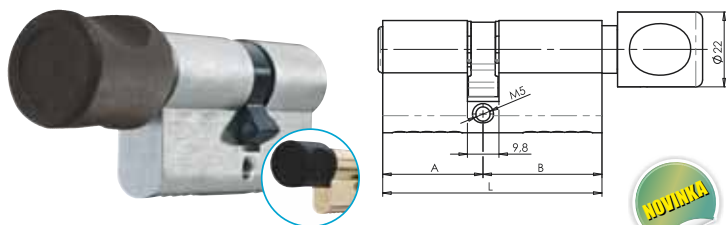

kód	název - rozměr (mm)	povrchová úprava	ks v balení	Mj	Cena Kč pro Česko	Cena EUR pro Slovensko		
FA90322054.0300	202RSGD/29-35 3KL - s knoflíkem	mosaz	1	ks	580,00	22,500	C	N
FA90322054.1400	202RSGDNm/29+35 3KL - s knoflíkem	matný nikl	1	ks	595,00	23,100	C	N
FA90322060.0300	202RSGD/29+40 3KL - s knoflíkem	mosaz	1	ks	630,00	24,400	C	N
FA90322060.1400	202RSGDNm/29+40 3KL - s knoflíkem	matný nikl	1	ks	650,00	25,200	C	N
FA90322055.0300	202RSGD/29+45 3KL - s knoflíkem	mosaz	1	ks	630,00	24,400	C	N
FA90322056.0300	202RSGD/35-29 3KL - s knoflíkem	mosaz	1	ks	580,00	22,500	C	N
FA90322058.0300	202RSGD/35+40 3KL - s knoflíkem	mosaz	1	ks	630,00	24,400	C	N
FA90322064.0300	202RSGD/40+29 3KL - s knoflíkem	mosaz	1	ks	630,00	24,400	C	N

### ★★★ 3 FAB 201RSG - jednostranná

- rozměr od 29+10 mm
- další rozměry odstupňované po 5 mm
- max. rozměr strany 90 mm
- celkový max. rozměr 90+10 mm

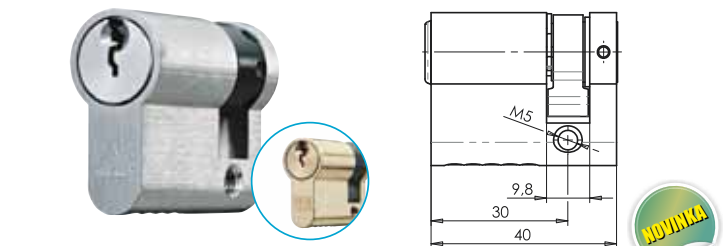

kód	název - rozměr (mm)	povrchová úprava	ks v balení	Mj	Cena Kč pro Česko	Cena EUR pro Slovensko		
FA90021021.1440	201RSGDNm/29+10 3KL	matný nikl	1	ks	358,00	13,900	C	N

### WFD - rozšíření o barevné varianty



Samovrtný šroub s podložkou pro připevnění plechu max síly 2,5mm k dřevěnému podkladu



Podkladní konstrukce: dřevěná  
 Vrtací výkon: 2 x 1,25mm  
 Podložka: EPDM  
 Ochranná vrstva: galvanický zinek min. 12 µm  
 Barevná vrstva: minimálně 60 µm  
 Provozní třída: C1 / C2



kód - rozměr	povrchová úprava	minimální síla podkladu (mm)	ks v balení	ks v kartonu	Mj	Cena Kč pro Česko	Cena EUR pro Slovensko		
WFD-4,8x55	3009 oxidová červená	20 / 30	200	2400	ks	0,99	0,038	C	N
WFD-4,8x55	6020 chromová zelená	20 / 30	200	2400	ks	0,99	0,038	C	N
WFD-4,8x55	7016 antracitová šedá	20 / 30	200	2400	ks	0,99	0,038	C	N
WFD-4,8x55	9006 bílý hliník	20 / 30	200	2400	ks	0,99	0,038	C	N

### WSPC



Samovrtný šroub PH2 s plochou hlavou.

Podkladní konstrukce: ocelová  
 Vrtací výkon: 3mm  
 Podložka: EPDM  
 Ochranná vrstva: galvanický zinek min. 12 µm  
 Barevná vrstva: minimálně 60 µm  
 Provozní třída: C1 / C2



kód - rozměr	povrchová úprava	minimální síla podkladu (mm)	ks v balení	ks v kartonu	Mj	Cena Kč pro Česko	Cena EUR pro Slovensko		
WSPC-4,2x13	bílý zinek	0,5	1000	16000	100ks	18,70	0,725	C	N
WSPC-4,2x16	bílý zinek	0,5	1000	16000	100ks	19,60	0,760	C	N
WSPC-4,2x19	bílý zinek	0,5	1000	12000	100ks	22,50	0,870	C	N
WSPC-4,2x25	bílý zinek	0,5	500	8000	100ks	29,20	1,130	C	N
WSPC-4,2x32	bílý zinek	0,5	500	6000	100ks	34,40	1,330	C	N
WSPC-4,2x45	bílý zinek	0,5	300	3600	100ks	44,00	1,710	C	N
WSPC-4,2x55	bílý zinek	0,5	300	3600	100ks	50,00	1,940	C	N

### 867/1 Bity TORX®



Rozšíření str. 267 - 271  
 Katalog 2018



- Použití: Šrouby s vnitřním profilem TORX®
- Upínací část: Šestihran 1/4", vhodný pro držák podle DIN 3126-D 6,3, ISO 1173
- Funkční profil: Houževnaté provedení, zvlášť vhodné pro šroubové spoje tvrdých materiálů, např. v plechu nebo kovu

kód / název	rozměr	úchyt	balení ks	Mj	Cena Kč pro Česko	Cena EUR pro Slovensko		
072448 867/1 - 100ks/bal	TX 20/25mm	1/4"	1	bal	1 750,00	68,000	C	N
072451 867/1 - 100ks/bal	TX 30/25mm	1/4"	1	bal	1 750,00	68,000	C	N



**řada 72/77**

### K 320 Zámek zadlabací obyčejný, s plastovou střelkou,

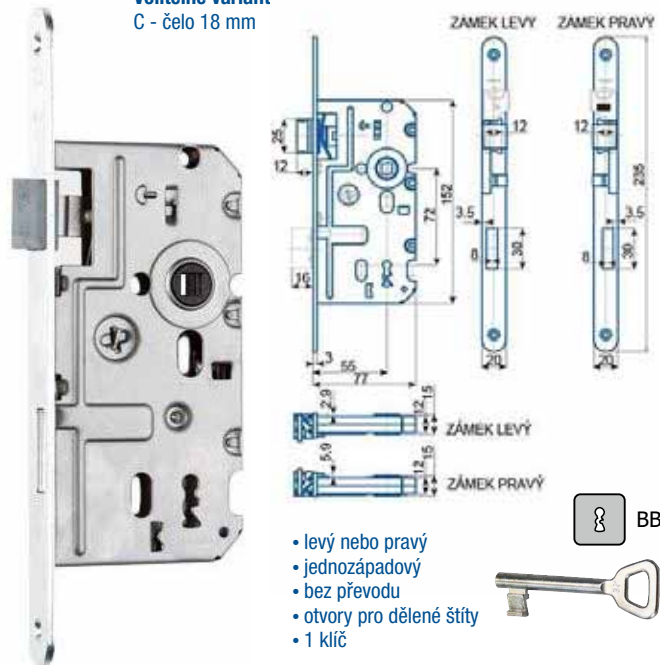
**Volitelné varianty:**  
 C - čelo 18 mm

- levý nebo pravý
- jednozápadový
- bez převodu
- otvory pro dělené štíty
- 1 klíč



kód	název	rozeť	ks v balení	Mj	Cena Kč pro Česko	Cena EUR pro Slovensko	
99566-4	K 320 L 20 ZB BB	72	25	ks	154,00	5,950	C
99566-5	K 320 P 20 ZB BB	72	25	ks	154,00	5,950	C

**řada 72/77**

### K 322 Zámek zadlabací WC, s plastovou střelkou

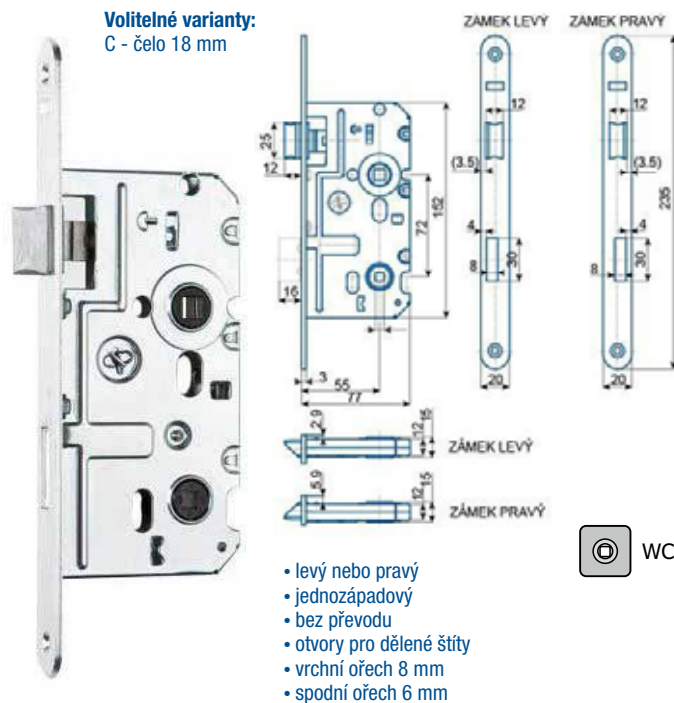
**Volitelné varianty:**  
 C - čelo 18 mm

- levý nebo pravý
- jednozápadový
- bez převodu
- otvory pro dělené štíty
- vrchní ořech 8 mm
- spodní ořech 6 mm



kód	název	rozeť	ks v balení	Mj	Cena Kč pro Česko	Cena EUR pro Slovensko	
99566-8	K 322 L 20 ZB WC	72	25	ks	155,00	6,000	C
99566-9	K 322 P 20 ZB WC	72	25	ks	155,00	6,000	C

**řada 72/77**

### K 321 Zámek zadlabací vložkový, s plastovou střelkou,

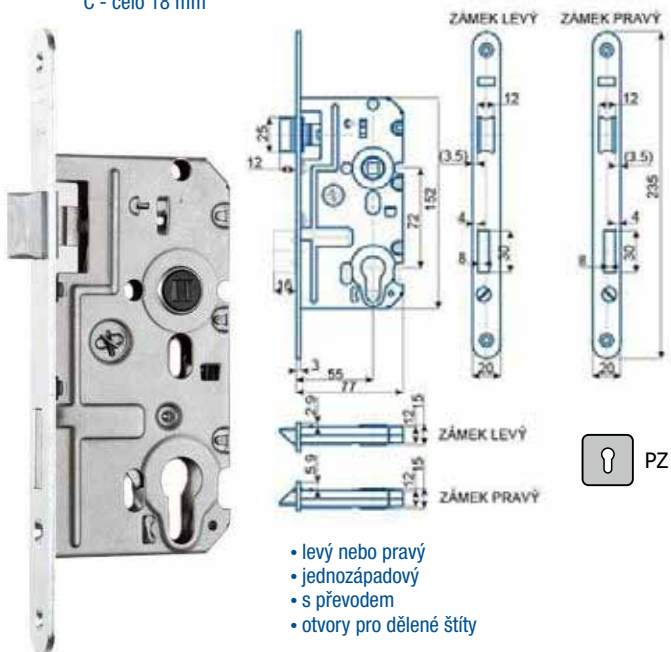
**Volitelné varianty:**  
 C - čelo 18 mm

- levý nebo pravý
- jednozápadový
- s převodem
- otvory pro dělené štíty



kód	název	rozeť	ks v balení	Mj	Cena Kč pro Česko	Cena EUR pro Slovensko	
99566-6	K 321 L 20 ZB PZ	72	25	ks	156,00	6,050	C
99566-7	K 321 P 20 ZB PZ	72	25	ks	156,00	6,050	C

**řada 72/77**

### K 340 Magnetický zámek - na obyčejný klíč

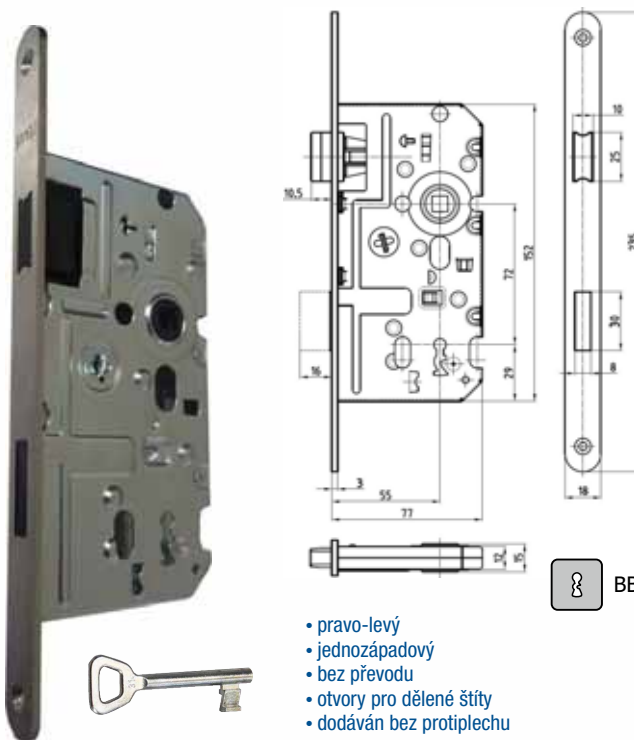

- pravo-levý
- jednozápadový
- bez převodu
- otvory pro dělené štíty
- dodáván bez protiplechů



kód	název	rozeť	ks v balení	Mj	Cena Kč pro Česko	Cena EUR pro Slovensko	
99567-0	K 340 P/L 18 nerez BB	72	1	ks	393,00	15,200	C

řada 72/77

## K 341 Magnetický zámek - na cylindrickou vložku

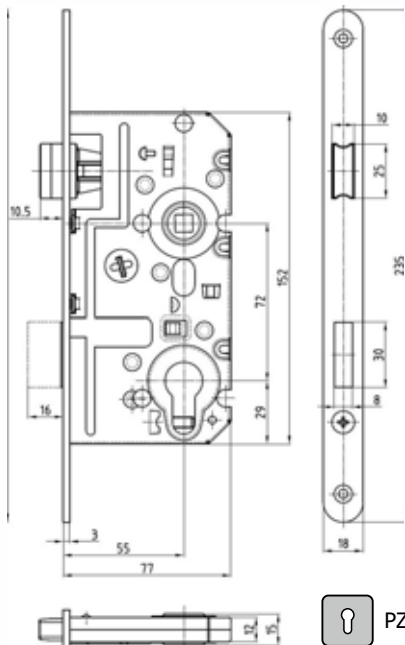

- pravo-levý
- jednozápadový
- bez převodu
- otvory pro dělené štíty
- dodáván bez protiplechu



kód	název	rozteč	ks v balení	Mj	Cena Kč pro Česko	Cena EUR pro Slovensko	
99567-1	K 341 P/L 18 nerez PZ	72	1	ks	393,00	15,200	C N

## K340 Seřiditelný protiplech k magnetickým zámkům - dlouhý

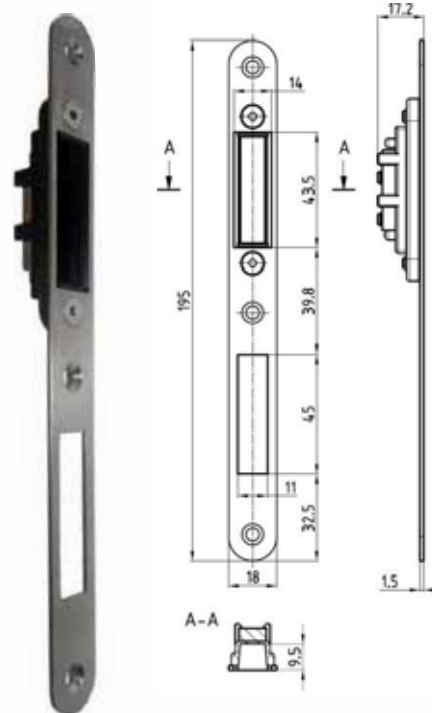

kód	název	rozteč	ks v balení	Mj	Cena Kč pro Česko	Cena EUR pro Slovensko	
99567-4	K340 - protiplech nerez dlouhý	72	1	ks	109,00	4,220	C N

řada 72/77

## K 342 Magnetický zámek - WC

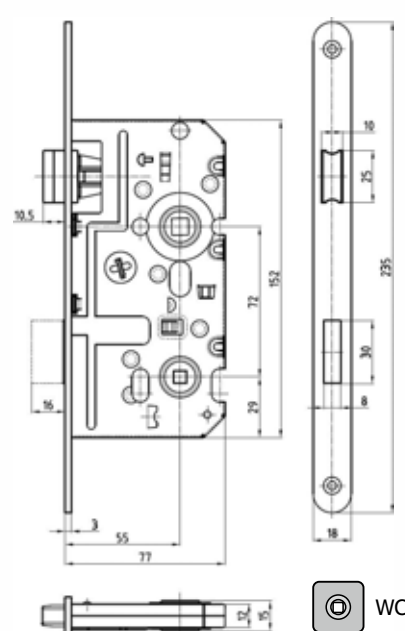

- pravo-levý
- jednozápadový
- bez převodu
- otvory pro dělené štíty
- dodáván bez protiplechu



kód	název	rozteč	ks v balení	Mj	Cena Kč pro Česko	Cena EUR pro Slovensko	
99567-2	K 342 P/L 18 nerez WC	72	1	ks	393,00	15,200	C N

## K340 Seřiditelný protiplech k magnetickým zámkům - krátký

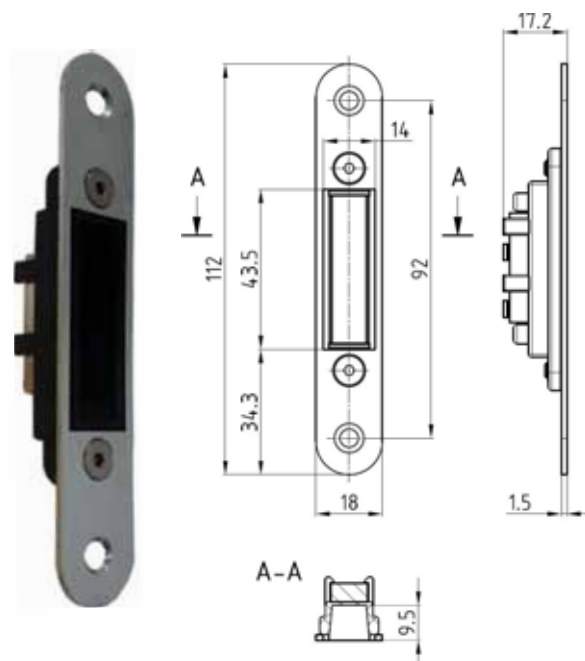

kód	název	rozteč	ks v balení	Mj	Cena Kč pro Česko	Cena EUR pro Slovensko	
99567-3	K340 - protiplech nerez krátký	-	1	ks	87,50	3,390	C N



## Vozík na převoz plošného materiálu

Díky své kompaktní a robustní konstrukci, umožňuje snadný transport plošného materiálu na stavbě nebo v dílně až do 600 kg. Svými malými vnějšími rozměry 400\*250 mm, může být operativně použit.

### Konstrukce:

- Vložený plošný materiál, je držen, díky své hmotnosti samosvorem. Stabilní provedení, kde jedna osa umožňuje snadnou ovladatelnost při samotném transportu materiálu.
- Polstrované vnitřní plochy
- Velká kola průměru 200 mm (pneumatika 260 mm) pro snadný transport i přes některé nerovnosti povrchu

### Technická data:

- Šířka sevrění dle varianty vozíku: 0–70, 0–110 a 70–160 mm
- Nosnost vozíku dle zvoleného kola

### Příklady použití:

- Transport oken, dveří, stavebních desek, sanitární techniky, ve skladovém hospodářství aj.

### Bezpečnost práce:

- Nepřetěžovat vozík!
- Při manipulaci hrozí nebezpečí překlopení vozíku
- Nebezpečí sevrění rukou nebo nohou při neopatrné manipulaci

### Pracovní návod:

- ujistěte se, že vozík není poškozen, ani není znečištěna jeho polstrovaná část
- optimálního výsledku je dosaženo, je-li umístěn v rovnovážném bodě materiálu
- při překonávání výškových stupňů, nutno vozík ukotvit k přepravovanému materiálu pomocí transportních popruhů nebo upínacích gum (nejsou součástí dodávky)



## Vozík na desky - Pryžové šedé kolečko



- jisté vedení nákladu
- pozinkovaná konstrukce
- nešpiní podlahy

Kód - název	provedení	Průměr kola (mm)	Šíře běhounu (mm)	Šíře sevrění (mm)	Nosnost (kg)	Hmotnost (kg)	Mj	Cena Kč pro Česko	Cena EUR pro Slovensko	E	N
74590-0	vozík na desky G1	200	46	0-70	200-300	7,5	ks	1 700,00	65,89	E	N
74590-1	vozík na desky G2	200	46	0-110	200-300	8	ks	1 800,00	69,77	E	N
74590-2	vozík na desky G3	200	46	70-160	200-300	8,2	ks	2 000,00	77,52	E	N

## Vozík na desky - Nafukovací kolečko



- umožňuje překonávat větší nerovnosti povrchu při přepravě nákladu

Kód - název	provedení	Průměr kola (mm)	Šíře běhounu (mm)	Šíře sevrění (mm)	Nosnost (kg)	Hmotnost (kg)	Mj	Cena Kč pro Česko	Cena EUR pro Slovensko	E	N
74591-0	vozík na desky L1	260	85	0-70	200-300	7,3	ks	2 100,00	81,40	E	N
74591-1	vozík na desky L2	260	85	0-110	200-300	7,7	ks	2 200,00	85,27	E	N
74591-2	vozík na desky L3	260	85	70-160	200-300	8	ks	2 400,00	93,10	E	N

## Vozík na desky - Tvrdé plastové kolečko



- snadné vedení vozíku s nákladem

Kód - název	provedení	Průměr kola (mm)	Šíře běhounu (mm)	Šíře sevrění (mm)	Nosnost (kg)	Hmotnost (kg)	Mj	Cena Kč pro Česko	Cena EUR pro Slovensko	E	N
74592-0	vozík na desky P1	200	50	0-70	500-600	6,3	ks	1 700,00	65,89	E	N
74592-1	vozík na desky P2	200	50	0-110	500-600	6,7	ks	1 800,00	69,77	E	N
74592-2	vozík na desky P3	200	50	70-160	500-600	7,4	ks	2 000,00	77,52	E	N





## Taška na nářadí - FESTA



- taška na nářadí s kovovou rukojetí, kovová rukojeť s madlem z odolné měkčené pěny
- vyztužené dno tašky
- 18 kapes pro přehledné uspořádání nářadí
- kvalitní nylonový materiál
- popruhy se suchým zipem pro upevnění dlouhého nářadí
- pohodlný ramenní odnímatelný popruh.

kód	název	ks v balení	Mj	Cena Kč pro Česko	Cena EUR pro Slovensko	
37331	Taška na nářadí 23x28x49cm, 18 kapes	1	ks	605,00	23,400	C

## Vrták na sklo a keramiku - blistr - FESTA



- 4-břítý vrták s ocelovým tělem a karbidovými plátky povrstvené titanem, použití na sklo a keramiku
- stopka tvaru šestihranu
- baleno po jednom kuse v blistru

kód	název	ks v balení	Mj	Cena Kč pro Česko	Cena EUR pro Slovensko	
24782	Vrták na sklo a keramiku 6mm	25	ks	37,90	1,470	C
24783	Vrták na sklo a keramiku 8mm	25	ks	47,60	1,840	C
24784	Vrták na sklo a keramiku 10mm	25	ks	57,00	2,210	C

## Plynové topidlo



- Plynová topidla jsou schopna okamžitě vyrobit velké množství tepla. Provoz těchto zařízení je velmi rentabilní, efektivní a spolehlivý.
- přenosné plynové ohřívače jsou vhodné do dobře větraných prostor, např. do výrobních hal, skladů a stavenišť
- Tento plynový ohřívač je provozován na propan-butan. Jeho účelem je plně využít energetické hodnoty paliva vlivem tepelné výměny mezi vzduchem a spalninami.
- Tento výrobek splňuje direktivu CE EN 1596:1998 + A1:2004. Typ ZSG 301, Plyn G30-I3B/P
- Tlak plynu 1,5bar, Jmenovitě napětí 230V 50Hz, Výkon motoru 70W, Max. spotřeba plynu 2,2 Kg/h, Max. tepelný výkon 30KW, Max. objem horkého vzduchu 750m<sup>3</sup>/h. Součástí balení: regulátor tlaku, hadice s koncovkami 1,5 m.

kód	název	ks v balení	Mj	Cena Kč pro Česko	Cena EUR pro Slovensko	
35850	Plynové topidlo 30kW	1	ks	2840,00	110,000	C

## Horkovzdušná pistole s digitální regulací - FESTA



- výkonná horkovzdušná pistole s regulací teploty a vzduchu, digitální display, příkon 2000 W, napětí/frekvence 230/50Hz, poloha spínače 0 - I (50°C) - II (50 - 600°C), proud vzduchu 250 - 500 l/min.
- třída ochrany II/dvojitá izolace
- vhodná pro odstraňování starých nátěrů, vosku, tvarování a svaření plastů, sušení, odmrazování, dezinfekce
- příslušenství - nerezové nástavce 4 ks

kód	název	ks v balení	Mj	Cena Kč pro Česko	Cena EUR pro Slovensko	
35322	Horkovzdušná pistole s regulací teploty a vzduchu	1	ks	855,00	33,100	C

## Nosič desek - FESTA



- samosvorný nosič desek se používá pro snadnou a bezpečnou manipulaci s deskovým materiálem
- při zdvžení se desky zablokují v držáku svou vahou
- 2ks v sadě

kód	název	ks v balení	Mj	Cena Kč pro Česko	Cena EUR pro Slovensko	
36312	Nosič desek 2ks/sada	1	sada	248,00	9,600	C

## Posuvné digitální měřidlo - FESTA



- digitální posuvné měřidlo 0 - 150mm s přesností 0,01 mm
- přehledný a dobře čitelný LCD display
- šroubková aretace, nerezová kalená ocel
- mm/inch
- možnost měření odchylek

kód	název	ks v balení	Mj	Cena Kč pro Česko	Cena EUR pro Slovensko	
14008	Posuvné měřidlo s aretací 200mm, přesnost 0,01mm	10	ks	715,00	27,700	C

## Kladivo FIBERGLASS - FESTA



- kladivo 300g FIBERGLASS FESTA se skládá z laminátovou násadou tlumící nárazy
- násada má protiskluzovou úpravu rukojeti s rozšířením na konci proti vyklouznutí
- kovaná hlava je z kvalitní uhlíkové oceli

kód	název	ks v balení	Mj	Cena Kč pro Česko	Cena EUR pro Slovensko	
19023	Kladivo FIBERGLASS 300g, 31cm	12	ks	67,50	2,620	C

## Sekera tesařská - FESTA



- tesařská sekera 700g FESTA s ergonomicky tvarovanou dřevěnou rukojetí
- tyto sekery mají rovné, dlouhé a tenké ostří, čímž vzniká rovnoměrná sečná plocha
- v hlavě sekery je vykováno oblouk, díky kterému se dá sekera držet bezprostředně nad ostřím, čímž se zvyšuje stabilita a přesnost
- Zadní strana sekery se dá použít jako kladivo, násada je uzpůsobena každému uchopení ruky. Rovný a plochý tvar sekery se hodí výborně k opracování suchého dřeva. Jasanová násada, kruhový klín.

kód	název	ks v balení	Mj	Cena Kč pro Česko	Cena EUR pro Slovensko	
19340	Sekera tesařská 700g, 40cm	1	ks	246,00	9,550	C

## Sekera FIBERGLASS - FESTA



- FIBERGLASS FESTA se skládá z laminátovou násadou tlumící nárazy.
- násada má protiskluzovou úpravu rukojeti s rozšířením na konci proti vyklouznutí
- sekera je v praxi používána především k sekání či tesání do dřeva a ke kácení stromů

kód	název	ks v balení	Mj	Cena Kč pro Česko	Cena EUR pro Slovensko	
19328	Sekera FIBERGLASS 800g, 40cm	1	ks	160,00	6,200	C

## Nůž KDS - D12



- profesionální nůž - skalpel s výměnými čepelemi od renomovaného japonského výrobce KDS, přesné zpracování a kvalitní materiály, odolná šroubovací aretace
- baleno na blistru s eurootvorem včetně 16ks čepeří. Vhodné čepele DB 48 - 16014

kód	název	ks v balení	Mj	Cena Kč pro Česko	Cena EUR pro Slovensko	
16006	Nůž - skalpel - KDS - D-12, 16ks čepeří, blistr	10	ks	99,00	3,840	C
16014	KDS - DB-48 - čepele pro KDS - D-12, 10ks/set	10	set	56,00	2,170	C

## Diamantový kotouč s redukčním kroužkem - FESTA



kód	název	ks v balení	Mj	Cena Kč pro Česko	Cena EUR pro Slovensko	
21211	Diamantový kotouč 115mm, blistr	10	ks	87,50	3,390	C
21212	Diamantový kotouč 125mm, blistr	10	ks	107,00	4,150	C
21223	Diamantový kotouč 230mm, blistr	1	ks	370,00	14,300	C

## Diamantový segmentový kotouč s redukčním kroužkem - FESTA



kód	název	ks v balení	Mj	Cena Kč pro Česko	Cena EUR pro Slovensko	
21311	Diamantový kotouč segmentový 115mm, blistr	10	ks	102,00	3,950	C
21315	Diamantový kotouč segmentový 150mm, blistr	10	ks	189,00	7,350	C
21318	Diamantový kotouč segmentový 180mm, blistr	1	ks	252,00	9,750	C
21323	Diamantový kotouč segmentový 230mm, blistr	1	ks	408,00	15,800	C

## Pila ocaska - FESTA



- délka pracovní plochy: 400 mm
- ABS rukojet s měkčenou TPR gumou
- vysokofrekvenčně kalené trojbrošené zuby
- tvrdost: 47-52HRC
- ozubení: 7TPI
- rukojet umožňuje vyznačit úhly 45 a 90

kód	název	ks v balení	Mj	Cena Kč pro Česko	Cena EUR pro Slovensko	
24144	Pila ocaska 400mm	8	ks	105,00	4,070	C

## Hořák PB s regulací



- hořák s regulací o výkonu 70Kw na propanbutan
- délka 60 cm. Bez hadice.

kód	název	ks v balení	Mj	Cena Kč pro Česko	Cena EUR pro Slovensko	
69915	Hořák PB s regulací, 70kW, 60cm, bez hadice	1	ks	1190,00	46,100	C

## Hadice s koncovkami pro hořáky



- odolná technická hadice pro vedení plynů s koncovkami

kód	název	ks v balení	Mj	Cena Kč pro Česko	Cena EUR pro Slovensko	
69911	Hadice s koncovkami, 5m	1	ks	259,00	10,000	C

## Redukční ventil



- vysokotlaký regulátor na plyná media
- průtok 12kg/h, výstupní tlak 0-4bar, vstupní tlak 2-19 bar
- pracovní teplota -20°C - +50°C
- vstupní připojení G1/4(lahev 21,8x1/14LH), výstupní připojení G1/4, mosazné tělo ventilu EN12165 CW617, obal membrány je poniklovan EN3718, membrána je gumová EN559 z PE

kód	název	ks v balení	Mj	Cena Kč pro Česko	Cena EUR pro Slovensko	
69907	Redukční ventil P2 PB s manometrem	1	ks	525,00	20,300	C

## Řezačka dlažby - FESTA X



- max. délka obkladu při řezu: přímý 900 mm
- max. tloušťka řezání obkladu / dlažby: 16 mm
- kvalitní materiály i zpracování
- posuv řezné hlavy zajištěn přes 6 ložisek po liště ve tvaru X - jednoduché a přesné přímé i případně diagonální řezání
- pro přesné diagonální řezy přiložen nastavitelný úhelník 0 - 45 °
- snadné řezání i lámání, pro lepší a přesné zlomení tři podložky z tvrzené pružné gumy, přesné měřítko, kvalitní řezné kolečko z karbidové oceli uloženo na ložisku

kód	název	ks v balení	Mj	Cena Kč pro Česko	Cena EUR pro Slovensko	
36087	Řezačka dlažby 900mm	1	ks	2200,00	85,500	C

## Spárové obkladačské křížky - FESTA



- plastové křížky 2mm, množství : 200 ks
- použití: k zajištění stejné šířky a linie spár při obkládání a dláždění
- balení : blistr s eurootvorem

kód	název	ks v balení	Mj	Cena Kč pro Česko	Cena EUR pro Slovensko	
37150	Spárové obkladačské křížky 2mm, 200ks/set	1	set	9,20	0,357	C
37152	Spárové obkladačské křížky 3mm, 150ks/set	1	set	9,20	0,357	C

## Montážní klínky



- dřevěné klínky, rozměr : 80 x 25 x 3-10 mm
- množství : 20 ks
- použití : pro osazování oken, zárubní a kovových konstrukcí
- balení : blistr s eurootvorem

kód	název	ks v balení	Mj	Cena Kč pro Česko	Cena EUR pro Slovensko	
37202	Montážní klínky WOODY 80x25x-10mm	1	set	41,10	1,590	C

## Zednická nádoba OBDÉLNÍKOVÁ



- zednická nádoba, vyrobeno z polyethylenu
- nevhodné pro potravinářské účely
- použití : univerzální použití stavebnictví, domácnost, hospodářské , úklidové a jiné práce
- Rozměr:
  - 45 l : 71 x 40 x 21 cm.
  - 65 l : 71 x 40 x 30 cm
  - 85 l : 77 x 48 x 30 cm

kód	název	ks v balení	Mj	Cena Kč pro Česko	Cena EUR pro Slovensko	
39145	Obdélníková 45l	1	ks	88,50	3,430	C
39165	Obdélníková 65l	1	ks	95,50	3,700	C
39190	Obdélníková 85l	1	ks	124,00	4,810	C

## Zednická nádoba KRUHOVÁ



- zednická nádoba, vyrobeno z polyethylenu
- nevhodné pro potravinářské účely
- použití : univerzální použití stavebnictví, domácnost, hospodářské , úklidové a jiné práce
- průměr 60 x 35 cm

kód	název	ks v balení	Mj	Cena Kč pro Česko	Cena EUR pro Slovensko	
39065	Kruhová 65l	1	ks	90,00	3,490	C

## Vědro polyetylenové



- zednická nádoba - vědro, vyrobeno z polyethylenu
- není vhodný pro potravinářské účely
- použití : univerzální použití stavebnictví, domácnost, hospodářské, úklidové a jiné práce

kód	název	ks v balení	Mj	Cena Kč pro Česko	Cena EUR pro Slovensko	
39020	Vědro 20l	1	ks	40,40	1,570	C

## Krycí folie do dveří se zipem, omyvatelná



- velice účinná a praktická uzávěra, vyhnete se znečištění přilehlých místností
- rozměr folie 120 cm x 220 cm
- tloušťka folie 100 µm
- dodávána se zipem a samolepicí páskou 45 mm x 25mm
- opakovaně použitelná
- snadná montáž
- omyvatelná

kód	název	ks v balení	Mj	Cena Kč pro Česko	Cena EUR pro Slovensko	
37248	Krycí folie do dveří se zipem 1,2x2,2m	1	ks	143,00	5,550	C

## Závěs proti hmyzu



- dveřní závěs slouží jako ochrana proti hmyzu

kód	název	ks v balení	Mj	Cena Kč pro Česko	Cena EUR pro Slovensko	
40076	Dvěřní závěs 220x35cm x 4, černý	1	set	219,00	8,500	C

## Tavná pistole VELKÁ 60 W



- velká tavná lepicí pistole pro lehké průmyslové i profi využití. Vhodná pro použití také v kanceláři, domácnosti, ve škole atd
- určená k aplikaci při modelování umění, řemesla, hraček, umělých a slaměných květin, vánočních stromků, kovu, dřeva, papírů atd
- použití tavných tyčinek - 11,2 mm
- doba přehřátí pistole 3-5 minut
- tok lepidla 14-16 gramů za minutu
- 230V/50Hz, 60W

kód	název	ks v balení	Mj	Cena Kč pro Česko	Cena EUR pro Slovensko	
89973	Tavná pistole 60W, 11,2mm	20	ks	138,00	5,350	C

## Tavná pistole BEZDRÁTOVÁ, 80 W



- bezdrátová lepicí tavná pistole je určena k rychlému slepení papíru, korku, dřeva, kůže, textilie, umělé hmoty, keramiky atd
- pistolí lze používat jednak s připojeným přívodním kabelem, nebo lze kabel odpojit a nahřátou pistolí lze po určité době (v závislosti na okolní teplotě) používat pro příjemnější práci bez kabelu
- přívodní kabel lze napojit také do odkládacího stojáčku a pistolí lze v okamžiku odložení do stojáčku nahřát na provozní teplotu, aby byla připravená pro další použití bez přívodního kabelu
- pistolí lze odkládat do stojáčku s odkapávací ploškou nebo na sklopnou nožku
- napětí: 240V, příkon: 80W
- průměr tavné tyčinky: 11,2mm
- lepené materiály: plasty, keramika, kůže, karton, dřevo, některé druhy kovů

kód	název	ks v balení	Mj	Cena Kč pro Česko	Cena EUR pro Slovensko	
89975	Tavná pistole bezdrátová 80W, 11,2mm	20	ks	341,00	13,200	C

## LOPATA ALU S NÁSADOU VELKÁ

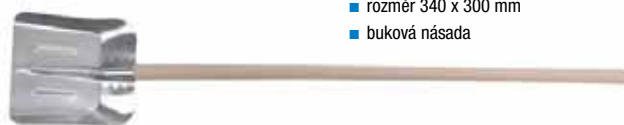

- rozměr 340 x 300 mm
- buková násada

kód	název	ks v balení	Mj	Cena Kč pro Česko	Cena EUR pro Slovensko	
61056	Lopata ALU 340x300mm, násada	1	ks	200,00	7,750	C

## LOPATA STANDARD ÚZKÁ, kladívkový lak s kolínkovou násadou



- rozměr 340 x 300 mm
- buková násada

kód	název	ks v balení	Mj	Cena Kč pro Česko	Cena EUR pro Slovensko	
61051	Lopata kladívkový lak 240x290mm, kolínková násada	1	ks	134,00	5,200	C
61052	Lopata kladívkový lak 190x270mm, kolínková násada	1	ks	134,00	5,200	C

## Smeták s násadou



- smeták standard 30 cm, otvor, dřevěná buková základna rozměr 300 x 53 x 30 mm
- délka vlasu 55 mm, syntetické vlákno PET/PPN, průměr závitů 22 mm

kód	název	ks v balení	Mj	Cena Kč pro Česko	Cena EUR pro Slovensko	
52195	Smeták buk 30cm, vlas 55mm, násada 150cm	1	set	103,00	3,990	C



## Shrnovač sněhu polypropylen - FESTA



- kvalitní hrabla na sněh, vyrobeny z odolného polypropylenového materiálu do -30°C

kód	název	ks v balení	Mj	Cena Kč pro Česko	Cena EUR pro Slovensko	
60006	Shrnovač sněhu 46x34cm, násada, rozloženo	1	ks	261,00	10,100	C

## Krycí polyetylenová plachta EKONOMIK 60g/m<sup>2</sup>



- materiál: z tkaného polyetyleny v různých velikostech
- ideální k zakrytí strojů, rozestavených domů nebo třeba stohu sena
- zdvojené svařené lemy s polypropylenovou šňůrou Alu oka po 1 m

kód	název	ks v balení	Mj	Cena Kč pro Česko	Cena EUR pro Slovensko	
75874-0	EKONOMIK, 2x2m	1	ks	24,40	0,945	C
75874-1	EKONOMIK, 2x3m	1	ks	46,80	1,810	C
75874-2	EKONOMIK, 3x4m	1	ks	93,50	3,620	C
75874-3	EKONOMIK, 3x5m	1	ks	117,00	4,530	C
75874-4	EKONOMIK, 4x5m	1	ks	156,00	6,050	C
75874-5	EKONOMIK, 4x6m	1	ks	187,00	7,250	C
75874-6	EKONOMIK, 5x8m	1	ks	312,00	12,100	C
75874-7	EKONOMIK, 6x10m	1	ks	468,00	18,100	C
75874-8	EKONOMIK, 8x12m	1	ks	750,00	29,100	C
75874-9	EKONOMIK, 10x15m	1	ks	1170,00	45,300	C

## Mosazná vložka zámku



- vložka zámku niklová
- mosazné poniklované tělo zámku,
- mosazná vložka
- délka 65 mm
- 3 klíče

kód	název	ks v balení	Mj	Cena Kč pro Česko	Cena EUR pro Slovensko	
23001	Mosazná vložka zámku 30+35mm, 3 klíče	12	ks	91,50	3,550	C N

## Armovací tkanina Vertex R131 160g/m<sup>2</sup>

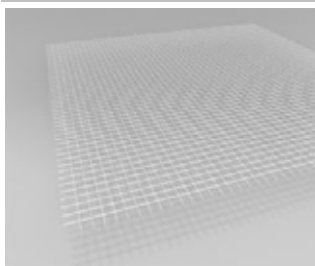

- sklovláknité tkaniny pro ETICS jsou určeny pro armování kontaktního zateplovacího systému ETICS

kód	název	ks v balení	Mj	Cena Kč pro Česko	Cena EUR pro Slovensko	
89123-5	Vertex R131, 160g/m <sup>2</sup> , 55m <sup>2</sup>	1	ks	790,00	30,600	E N

## Univerzální hmoždinka UX



### Nylonová hmoždinka do všech stavebních materiálů



UX bez límečku      UX R s límečkem

- Univerzální princip funkce (uzlování nebo rozepření) umožňuje použití v plných, dutých a deskových stavebních materiálech. Proto je hmoždinka UX správnou volbou u neznámých kotevních podkladů.
- Šikmé spojovací můstky hmoždinky UX zajišťují optimální vedení šroubu. Pojistky proti protočení ve tvaru pilových zubů zabrání protažení hmoždinky v otvoru. Díky tomu je zajištěna maximální míra montážní bezpečnosti.

#### Aplikace:

- obrazy
- osvětlení
- soklové lišty
- lehké závěsné skříňky
- držáky na ručníky
- zrcadlové skříňě
- záclonové tyče
- upevnění umyvadel
- televizní konzoly
- upevnění topení, klima a sanitární upevnění



Montáž zrcadel

#### Princip funkce:

- hmoždinka UX s límečkem je vhodná pro předsazenou montáž, hmoždinka UX bez límečku pro průvlečnou montáž
- při zašroubování šroubu se hmoždinka UX rozpírá v plném stavebním materiálu a uzluje se v dutinách
- požadovaná délka šroubu se vypočítá podle vzorce délka hmoždinky + tloušťka kotveného dílu + 1x průměr šroubu
- vhodná pro šrouby do dřeva a dřevotřískových desek a kotevní šrouby
- u deskových stavebních materiálů nesmí být část šroubu bez závitů delší než kotvený díl a musí být použita hmoždinka UX s límečkem
- vzdálenost od okraje musí odpovídat alespoň jedné délce hmoždinky

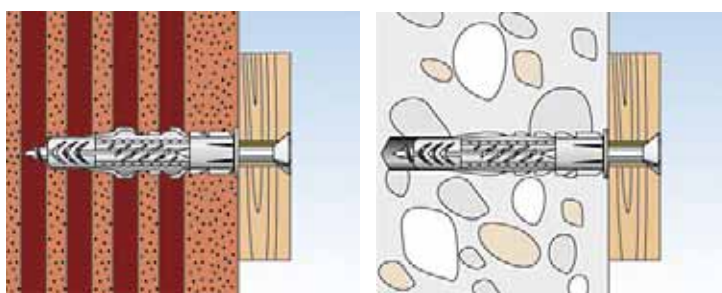

kód - název	rozměr (mm)	průměr vrtaného otvoru (mm)	min. hloubka vrtání (mm)	doporučený průměr vrutu (mm)	ks v balení	Mj	Cena Kč pro Česko	Cena EUR pro Slovensko	
094721 UX	5x30	5	40	3 - 4	100	ks	1,28	0,050	C N
062754 UX	6x35	6	45	4 - 5	100	ks	2,06	0,080	C N
072094 UX L	6x50	6	60	4 - 5	100	ks	2,29	0,089	C N
077869 UX	8x50	8	60	4,5 - 6	100	ks	2,93	0,114	C N
077871 UX	10x60	10	75	6 - 8	50	ks	5,30	0,205	C N
062758 UX	12x70	12	85	8 - 10	25	ks	8,45	0,328	C N
062757 UX	14x75	14	95	10 - 12	20	ks	13,20	0,510	C N
094722 UX R	5x30	5	40	3 - 4	100	ks	1,33	0,052	C N
062756 UX R	6x35	6	45	4 - 5	100	ks	2,11	0,082	C N
072095 UX R L	6x50	6	60	4 - 5	100	ks	2,32	0,090	C N
077870 UX R	8x50	8	60	4,5 - 6	100	ks	2,97	0,115	C N
077872 UX R	10x60	10	75	6 - 8	50	ks	5,30	0,205	C N

Dodatek Katalogu 2018 je zaměřen na nový sortiment a na prezentaci hlavních dodavatelů. Jsme 26 let na trhu a náš společný úspěch je založen na dlouhodobé spolupráci s osvědčenými výrobci, pro které jsme na v Česku a na Slovensku jediným - exkluzivním, popř. u Tremco illbruck hlavním partnerem. Proto si jejich sortiment a specializace v Dodatku krátce připomeneme:



## Sico Rubena, s.r.o. (Česká republika)

exkluzivní partner od roku 1994

- výrobce těsnění ze silikonových pryží značky SILLEN
- silikonové těsnění oken, dveří a spár - vysoce kvalitní tepelně izolační prvek
- vynikající tvarová paměť, odolnost proti stárnutí, životnost nad 20 let
- minimální odpor při zavírání, odolnost teplotám a povětrnostním vlivům

**Sico Rubena**

**SILLEN**



## KOTI TRIBOLLET S. A. (Francie)

exkluzivní dodavatel od roku 1999

- specialista na výrobu těsnících kartáčů značky STRIBO
- různé typy vlasů s výškou od 10-150 mm dle použití - UV stabilní polypropylen, antistatická koňská žíně, na zakázku mnoho dalších
- slouží k utěsnění dveří, vrat, turniketů, zastřešení bazénů (flexibilní STRIBOFLEX), v průmyslových aplikacích - čištění, leštění, broušení, atd.
- standardně dodávány jako kompletní kartáče v hliníkovém profilu typu H,F,Y délky 100 nebo 300cm



**KOTI  
TRIBOLLET**  
FRANCE



## Elton B.V. (Holandsko)

exkluzivní partner od roku 1997

- specialista ve výrobě, vývoji a prodeji široké škály těsnících produktů pod značkou ELLEN
- padací dveřní prahy ELLEN MATIC - nová generace v čele s EM SOUDPROOF
- interiérové kartáčové těsnění dveří ELLEN a průmyslové těsnící kartáče IBS
- samolepicí těsnění ELLEN na okna a dveře a ochrana profilů prstů FINPROTECT
- těsnící profily pro EURO okna a dveře (Ellen/Primo) a silikonové těsnění pro PVC okna a dveře

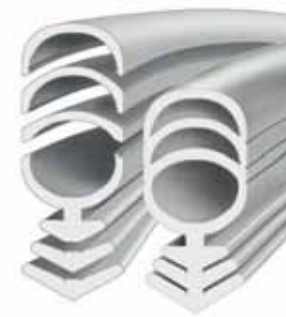
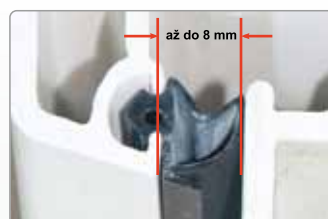
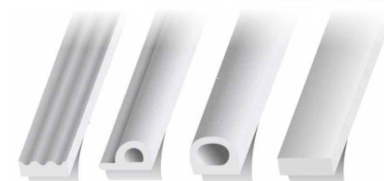



## Trelleborg (Švédsko)

exkluzivní partner od roku 2000



- komplexní výrobce průmyslových a spotřebních těsnicích profilů
- těsnicí profily pro výrobce oken, dveří a vrat
- samolepicí EPDM průmyslové a spotřební TLT profily
- profily splňují směrnici VDI 6022 (platnou pro Německo) na mikrobiální inertnost

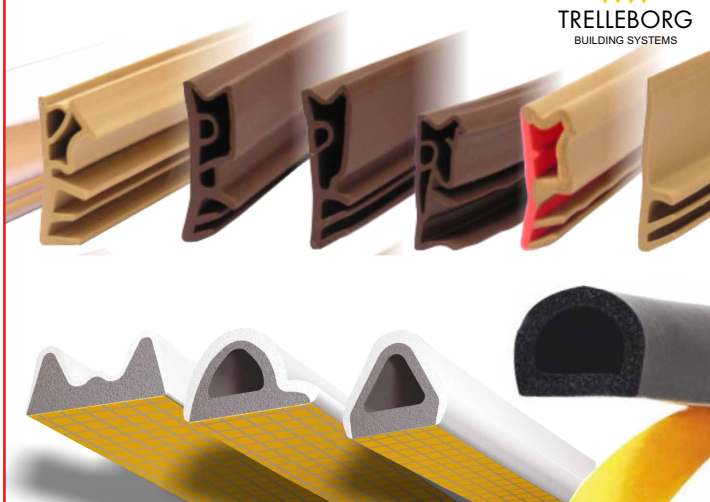

## Schlegel (Anglie) + (Německo)

exkluzivní partneri od roku 2003



- přední světový výrobce těsnicích prvků pro okna a dveře, ale i pro speciální aplikace v průmyslu a obchodu
- flexibilní těsnicí kartáčky Schlegel pro různé druhy posuvných aplikací - okna, dveře, skříně, zástěny proti hmyzu atd...
- polyuretanové pěnové těsnicí profily Q-LON pro dřevěné, hliníkové a PVC aplikace



## Planet GZD AG (Švýcarsko)

nově součástí skupiny Assa Abloy  
exkluzivní partner od roku 2003



- prvotřídní specialista na výrobu těsnění bezbariérových vstupů – padací dveřní prahy PLANET
- padací prahy těsní proti hluku (až 55dB), chrání proti průvanu, světlu a prachu, ale i kouři a ohni
- speciální provedení pro dveře skleněné, dveře s odolností proti radiaci, antibakteriální prostředí, pasivní domy a mnoho dalších specialit, délka až 6m
- těsnění certifikováno ift Rosenheim, záruka 7 let

**Planet**<sup>swiss</sup><sup>®</sup>  
The door sealing experts



## Carl Prinz GmbH & Co.KG (Německo)

významný partner od roku 2005



- výrobce speciálních přechodových podlahových systémů
- profilové systémy se vyznačují dlouholetou životností a zároveň umožňují snadnou a bezpečnou instalaci
- D.O.S. hmoždinkový systém
- systém LPS Design dvoudílný šroubový profilový systém pro vinylové podlahy
- samolepicí a šroubovací profily vhodné zejména pro vinylové podlahy
- schodové hrany, ukončovací a lemovací profily



## Pyroplex Ltd + Reddiplex Ltd (Anglie)

exkluzivní partneři od roku 2011

- specialista na systémy pasivní protipožární ochrany
- pod značkou Pyroplex jsou vyráběny různé typy protipožárních zpěňujících materiálů na těsnění protipožárních vstupů
- různé typy zpěňujících pásek na těsnění protipožárních dveří a jiných aplikací
- Pyroplex CE potrubní manžety, potrubní pásky, tmely, atd.
- Reddiplex - výrobce široké škály speciálních vytlačovaných těsnících profilů pro stavebnictví např. G2G – zasklívací profily - neviditelné spojení skel
- akustické a další speciální profily Reddiplex dle požadavků zákazníků



## Tremco - illbruck

### Vnější uzávěr

hydroizolace

Tvoří primární ochranu proti dešťovému zatékání vody do spáry při působení povětrnostních vlivů. Ideální materiály jsou vysoce difúzně propustné a umožňují odvětrání připojovací spáry.

- TP600 illmod 600
- ME510 Okenní fólie exteriér
- ME500 TwinAktiv
- ME508 TwinAktiv VV
- ME351 Okenní fólie exteriér VV
- ME220 Vodotěsná fólie exteriér
- ME501 TwinAktiv HI

### Funkční úsek

tepelná izolace

Prostor mezi okenním rámem a zdí by měl být vyplněn kvalitním tepelně a zvukově izolačním materiálem.

- FM330 PUR pěna Oknařská pěna
- FM350 PUR pěna Perfekt
- FM355 PUR pěna Perfekt nízkoexpanzní
- FM343 PUR pěna Maxx nízkoexpanzní
- FM371 PUR pěna XXL zimní

### Vnitřní uzávěr

parotěsná membrána

Slouží jako bariéra odolná vůči průchodu vzduchu a s ním i vlhkostí do prostoru spáry. Přitom platí pravidlo „těsněji uvnitř než zvenku“.

- ME511 Okenní fólie interiéru
- ME410 Okenní butylová fólie
- ME500 TwinAktiv
- ME508 TwinAktiv VV
- ME210 Parotěsná fólie interiéru
- ME350 Okenní fólie interiéru VV
- ME501 TwinAktiv HI
- ME404 Butyl Fleece

## System pro předsazenou montáž oken

Katalog 2018 str. 138 - 140

## Protipožární pěny a tmely Nullifire

Katalog 2018 str. 137



## PURENIT - chytrý materiál stavíme bez tepelných mostů

související materiály PUREN  
Katalog 2018 str. 141 - 142





**Tremco illbruck (Německo)**  
 náš významný partner od roku 2003

• ve spolupráci propagujeme systémové řešení montáže oken v systému illbruck i3 a jsme prémiovým partner



<b>TP600</b> illmod 600	<b>ME510</b> Okenní fólie exteriér	<b>ME500</b> Okenní fólie TwinAktiv	<b>ME508</b> TwinAktiv VV	<b>ME501</b> Okenní fólie TwinAktiv HI	<b>ME351</b> Okenní fólie Exteriér
----------------------------	---------------------------------------	--	------------------------------	---	---------------------------------------

<b>FM330</b> Oknařská pěna	<b>FM350</b> PUR pěna Perfekt	<b>FM355</b> PUR pěna Perfekt nízkoexpanzní	<b>FM343</b> PUR pěna Maxx nízkoexpanzní	<b>FM371</b> PUR pěna XXL - zimní
-------------------------------	----------------------------------	--	---	--------------------------------------

<b>ME511</b> Okenní fólie interiéru	<b>ME410</b> Okenní butylová fólie	<b>ME500</b> Okenní fólie TwinAktiv	<b>ME508</b> TwinAktiv VV	<b>ME350</b> Okenní fólie Interiér	<b>ME404</b> Butyl Fleece
--	---------------------------------------	--	------------------------------	---------------------------------------	------------------------------



<b>Nullifire®</b> FF19	<b>Nullifire®</b> FS702	<b>Nullifire®</b> FS703	<b>Nullifire®</b> logo with flame icon
---------------------------	----------------------------	----------------------------	--





## TKK SRPENICA d.o.o. (Slovinsko)

exkluzivní partner od roku 2001

- patří mezi přední světové výrobce polyuretanových pěn
- zaujímá významné postavení v exportu PUR pěn Tekapur, silikonových tmelů Tekasil, MS polymerů a lepidel Tekafix
- výrobky splňují požadované atesty a většina pěn je testovaná v německých zkušebnách



### ŠIROKÝ VÝBĚR HYDROIZOLACÍ TKK



## EMFI S.A.S. (Francie)

náš významný partner od roku 2011

- založena v roce 1965, specializuje se na výrobu kvalitních polyuretanových tmelů EMFIMASTIC a lepidel ISOLEMFI, které mají své uplatnění zejména v průmyslu a ve stavebnictví
- standardní výrobní sortiment inovovali o nové MS polymery EMFIMASTIC
- od roku 2009 je součástí skupiny 3M, ve výrobě a obchodní činnosti nadále pod značkou EMFI



## QUIN Global UK, Ltd. (Velká Británie)

náš partner od roku 2015

- globální výrobce kvalitních stříkacích lepidel, které distribuuje po celém světě
- lepidla TensorGrip v kanystrech i ve spreji mají své uplatnění v dřevozpracujícím a nábytkářském průmyslu, v čalounictví, vzduchotechnice a izolátérství
- lepidla Gekko jsou významným pomocníkem pro podlaháře při lepení podlahových krytin
- dle požadavků zákazníků vyvíjí firma QUIN stále nové receptury lepidel a nabízí nejlepší zákaznický servis pro své produkty



TRUHLÁŘSTVÍ



ČALOUNICTVÍ



IZOLACE

PODLAHY, KOBERCE,  
PVC, STĚNY



## Cemom Moatti (Francie)

exkluzivní partner od roku 2008

- osvědčený výrobce a dodavatel okenních a dveřních závěsů
- skryté závěsy řady ESTETIC pro bezfalcové dveře
- závěsy pro obložkové zárubně, nastavitelné závěsy pro dřevěné dveře



**CEMOM**  
*Moatti*

## Gerd Rittinghaus GMBH (Německo)

exkluzivní dodavatel od roku 2009

- osvědčený výrobce spojovacího materiálu pro montáž obložkových zárubní
- spony - excentry, šroubové spony, rohové spony Rittinghaus jsou vyráběny z vysoce kvalitní pružinové oceli
- dostatečně odolné i pro AKU vrtačky



## Komelon Corporation (Korea)

významný partner od roku 2005

- světový výrobce vysoce kvalitních svinovacích metrů a měřících pásem
- metry a pásma značky KOMELON jsou charakteristická svou přesností, stálostí, vysokou životností, pohodlnou a jednoduchou obsluhou
- KOMELON metry odpovídají třídě přesnosti II. a jsou vhodné ke kalibraci

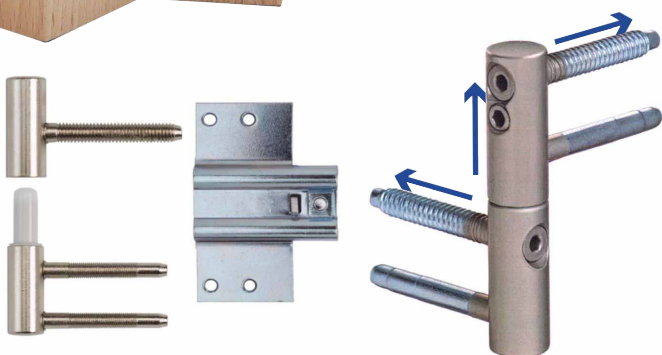



**1** pro výrobce oken, dveří, vrat, bezbarierové vstupy

SILLEN PRIMOCE  
strana 6 3967 strana 17

**Finprotect Plus**  
Ochrana proti uvíznutí prstů ve dveřích  
strana 39

STRIBO  
strana 67

**REDDIplex**  
626  
strana 82  
těsnění mezi skla

**Padací prahy**

**NOVÁ GENERACE**  
EM SoundProof  
strana 31  
51dB

Planet FT  
strana 45

**Kováni**

FAB HOBES ROSTEX

**Stavební chemie**

silikony, tmely, lepidla

KLEIBERIT Tensorgrip  
strana 178 strana 171

**PYROPLEX**  
FIRE CONTAINMENT  
protipožární páska  
strana 80

RAPI-TEC 2020 RAPIMATE®  
vraty bez předvrtání  
strana 258

**2** - skryté panty - pro obložky - posuvné aplikace

**CEMOM**  
skryté závěsy  
strana 15

ESTETIC L-5700  
strana 197

PRIMOCE OLON  
strana 21

3967 QL-3110  
strana 17  
závěsy na obložky

**CEMOM**  
skryté závěsy

RITTINGHAUS  
strana 126

**Kartáčky a padací prahy**

Schlegel  
strana 65

SWISS MADE Planet SL  
strana 54

DOS SYSTEM PRINZ  
strana 74

**Nízkoexpanzní pěny**

FAB ASSA ABLOY  
ROSTEX

**Vložky, zámky, kováni**

FAB ASSA ABLOY  
ROSTEX

**HOBES**

**Montážní pomůcky**

DESSY  
strana 274

**3** montáž oken v systému 13

Lepiš rovnou na zeď  
TwinAktiv VV ME508  
samolepicí fólie  
strana 126

video  
TwinAktiv

Lepiš rovnou na zeď  
ME350 ME351  
strana 126  
samolepicí fólie

ME510 Exteriér ME511 Interiér  
strana 127

TP652 illmod Trio+  
video  
strana 124

**Montážní PUR pěny**  
strana 129  
FM 310 FM 350 FM 355 FM 343

**Předsazená montáž oken**  
PR010 PR012  
strana 138  
PR007 PR008

**PURENIT®**  
stavíme bez tepelných mostů  
strana 142  
plný s PIR vložkou

**Montážní plechy, Winbag, Okenní šrouby**

**4** klimatizace, vzduchotechnika a čisté prostory

Samolepicí PE pásy bez krycí fólie  
Pol J Spezial 15011  
VDI 6022  
strana 88

**Samolepicí EPDM těsnění**

strana 11  
KRONLIST 15 x 4 mm / černá / 100 m  
strana 11  
VDI 6022  
D-list 21 x 17 mm / černá / 50 m

Planet - do čistých prostor  
SWISS MADE Planet HS  
strana 44

strana 150  
strana 164

strana 131  
strana 169

**Opravné hliníkové pásy**

VentureTape 1524 CW  
vyztužená laminovaná páska - samolepicí  
strana 96

VentureClad 1577 CW  
šestivrstvý laminovaný pás - samolepicí  
strana 96

**PYROPLEX®**  
FIRE CONTAINMENT  
Protipožární manžety  
strana 82

**5** na podlahy, pro nábytkáře a čalouníky

**PU tmely Emfimastic**  
strana 168

**PU tmel Emficol Véřine**  
strana 169  
PRO LEPENÍ PARKET

**Přechodové lišty**  
PRINZ  
strana 74  
D.O.S SYSTEM

**Stříkací lepidla**  
GEKKO INDUSTRIES  
strana 176  
Gekko-G53

**L12 VÝKONNÉ LEPIDLO**  
S VELMI SILNOU PŘILNÁVOSTÍ  
strana 171  
Tensorgrip

**Samolepicí těsnění**  
strana 23  
Silikon

strana 23  
OLON

**speciální pásy**  
3M  
strana 106

**6** stavební a fasádní práce, na dilatační spáry

TKK  
TEKAPUR  
INSULATO  
ADHESIV  
strana 145

**Talířové hmoždinky**  
fischer  
WIKRET-MET LTX  
strana 114

**Okenní lišty**  
strana 114

**ROFAS**  
strana 9  
Silikonové pásy na dilatační spáry

SP925  
Tekutá hydroizolační membrána  
strana 131  
illbruck making it perfect

TKK  
NEUTRAL PROFIL  
strana 61

**illbruck**  
making it perfect.  
TP 600 illmod  
strana 125

**Pernica**  
Expanzní PU pásy  
strana 61

**Mirel**  
strana 112

**KOMELON®**  
metry  
PRO Ergo-F  
strana 277



**7** vysoce pevnostní lepidla

**Mamut glue - High tact**  
strana 188  
konečná pevnost v tahu 22 kg / cm<sup>2</sup>

**Tekafix HT**  
lepení s vysokou pevností  
strana 151

**Fi-X Transparent Power**  
strana 152

**EMFIMASTIC High Power**  
strana 170

**JUMBO FIX - vysoce pevnostní lepidlo**  
strana 157

**SP 350 Fix & Seal - Lepidlo s vysokou počáteční pevností**  
strana 132

**8** protipožární komponenty

**Protipožární pěna a tmel Nullfire**  
illbruck making it perfect.  
FH97 strana 137 FS702

**Keramická páska**  
FJ120 Pyrosil B (170 - 250 kg/m<sup>2</sup>)  
strana 95

**Padací prahy**  
Planet FT strana 45  
Ellen Matic Soundproof strana 31

**Systémy pasivní požární ochrany**  
Protipožární zpěnitelné pásky Pyroplex strana 80  
Protipožární manžety pro specializované montážní firmy strana 82

**Zpěňující Akrylový tmel s označením CE**  
strana 83

**9** dodatečné utěsnění oken a dveří

**SILLEN**  
A4 B2 A15 strana 6

**Samolepící těsnění Silikon**  
strana 25

**Samolepící těsnící profily**  
strana 25 EllenFlex D

**TRELLEBORG BUILDING SYSTEMS**  
strana 10 K-profil TLT

**Samolepící těsnící L profily pro renovaci dveří**  
strana 71 STRIBO

L1 pro malou spáru 3 mm  
L2 pro střední spáru 5 mm  
L3 pro velkou spáru 7 mm

**Kartáče**  
Těsnění na dveře strana 28  
Profil IDS Profil DBS

**STRIBO PLAST lišta s kartáčem**  
strana 72

**Profily PRINZ**  
Přechodový 50mm samolepící strana 77

**Renovační těsnění pro plastová okna a dveře**  
do 8 mm strana 26

**OKENTĚS**  
pro řemesla a obchod

VELKOOBCHODNÍ společný katalog pro Česko a Slovensko  
**KATALOG 2018**  
platnost od 1.5.2018

VALASKÉ MEZIRUČI • PRAHA • BRNO • ŽILINA

**KATALOG 2018, 320 stran pro Česko a Slovensko na www.okentes.cz**

**Naši hlavní partneři:**

- 1) **Ellen-Elton** / Holandsko
- 2) **Trelleborg** / Švédsko
- 3) **Sico Rubena** / ČR
- 4) **Stribo-Tribollet** / Francie
- 5) **Planet** / Švýcarsko
- 6) **Schlegel** / Anglie
- 7) **Pyroplex** / Anglie
- 8) **Reddiplex** / Anglie
- 9) **TKK** / Slovinsko
- 10) **Emfi** / Francie
- 11) **Tensor grip a Gekko** / Anglie
- 12) **Tremco-illbruck** / ČR
- 13) **Cemom Moatti** / Francie
- 14) **Rittinghaus** / Německo

Jsme hlavní partner v oblasti i3

Těsnící prvky oken a dveří zabezpečují snížení úniku tepla a zvyšují odolnost proti hluku, kouři a ohni. Bezbariérové vstupy jsou dnes již samozřejmostí ve veřejných a obchodních prostorách, čím dál více pronikají do i moderních domácností. K utěsnění bezbariérových vstupů se výrobcům nabízí různé možnosti těsnění spodku dveří, jsou to především padací dveřní prahy a těsnící kartáče. Padací prahy splňují požadavky nejen na útlum hluku, ale i na požární odolnost, chrání proti průvanu a světlu. Jemná kartáčová těsnění jsou zase optimálním řešením pro těsnění posuvných aplikací, tzv. stavební kartáče jsou ideální na utěsnění garážových vrat a turniketů.

## Těsnění pro výrobu, renovaci oken a dveří (obr.1)

Katalog 2018 od str.6

Různé typy profilů s velikostí falce 10-18 mm jsou dnes již standardně součástí nových eurooken a dveří. Pro výrobce eurooken, dveří a obložkových zárubní je k dispozici široký výběr těsnících profilů (obr. 1 a 2). Silikonové profily (obr. 1) vynikají velmi dobrou tvarovou pamětí, jsou netečné k barvám a namrzání a jsou již více než 20 let osvědčenou variantou dodatečného zatěsnění starších dřevěných oken a dveří. Samolepící těsnění tvaru E,P nebo D značky Trelleborg nebo Ellen (obr. 2) je rychlá a dostačující varianta na několikaleté dotěsnění. Všechny Trelleborg profily splňují požadavky směrnice pro Německo VDI 6022 na mikrobiální inertnost a jsou vhodné pro použití v systémech topení a vzduchotechniky. Okentěs exkluzivně nabízí samolepící profil KR 9x3 EXTRA N, je osazen lepicí páskou NITTO, která je opatřena lepidlem citlivým na tlak. To umožňuje vysoký rozsah provozních teplot a řadu aplikací. Pro renovaci plastových oken a dveří různých výrobců PVC profilů (GEALAN, REHAU, VEKA, atd.) se nabízí široký výběr silikonových těsnění Ellen s velikostí drážky 3,5 – 5,5 mm (obr. 3) a univerzální odtrhávací TPE profil Ellen (obr.4)



## Těsnící kartáče pro garážová vrata a průmyslové aplikace

Katalog 2018 str. 29 a od str. 67

Široká nabídka těsnících kartáčů umožňuje dodávku kompletních kartáčů ELLEN s vlasem z černého polypropylenu a hliníkovou lištou v nerozebíratelném stavu IBS (obr. 5) nebo dodávku kartáčů STRIBO složitelné dle potřeb zákazníků (obr. 6). Standardní kompletní kartáče STRIBO se skládají z hliníkového profilu (hliník natural nebo elox stříbrný- tvar H,F,Y) a z kartáče s vysoce kvalitním UV stabilním polypropylenovým vlasem černé barvy. Kompletní kartáče STRIBO jsou dodávány v délce 100 nebo 300cm, v rozebíratelném stavu, umožňují rozložení či vysunutí samostatného kartáče. Kartáče je možné dodat i v antistatickém provedení s vlasem z koňské žíně vhodné pro turnikety nebo leštění plastů, nebo i ve speciálním provedení vlasu např. elektricky vodivý nylon PA6/EL, protipožární nylonový vlas WYTEX-FR-H a mnoho dalších specialit. Pro náročnější prostředí, např. s vysokou vlhkostí, je vhodné aplikovat kartáče s hlavou v nerez provedení, případně i s držákem v nerez oceli. Pro extrémní podmínky nabízíme flexibilní kartáč s pružným plastovým držákem vhodný např. k zastřešení bazénů.



## Flexibilní kartáčky pro posuvné aplikace

Katalog 2018 od str. 62

Flexibilní kartáčky Schlegel (obr. 7) jsou variabilní produkty vhodné pro různé typy posuvných aplikací - okna, dveře, nábytek, zástěny proti hmyzu, atd. Jsou vyrobeny z polypropylenu - jemný UV stabilní vlas výšky od 3-25mm zpracovaný do nosiče šířky 3,5 až 80 mm u extra širokých DP. V praxi jsou nejznámější samo-lepící kartáčky šíře 6,7 mm pro utěsnění dveří vestavných skříní proti prachu do výšky spáry 18 mm. Velmi široké uplatnění má nelepící verze do "T", drážky standardní barva kartáčků je šedá (bílá, černá, hnědá, hořčice - na zakázku). Vhodným doplňkem pro interiérové aplikace jsou i dekorativní lišty PP11 s kartáčkem výšky 5-18 mm do drážky 3 mm, dostupné v barvách - bílá, sv. hnědá, tm. hnědá a šedá.

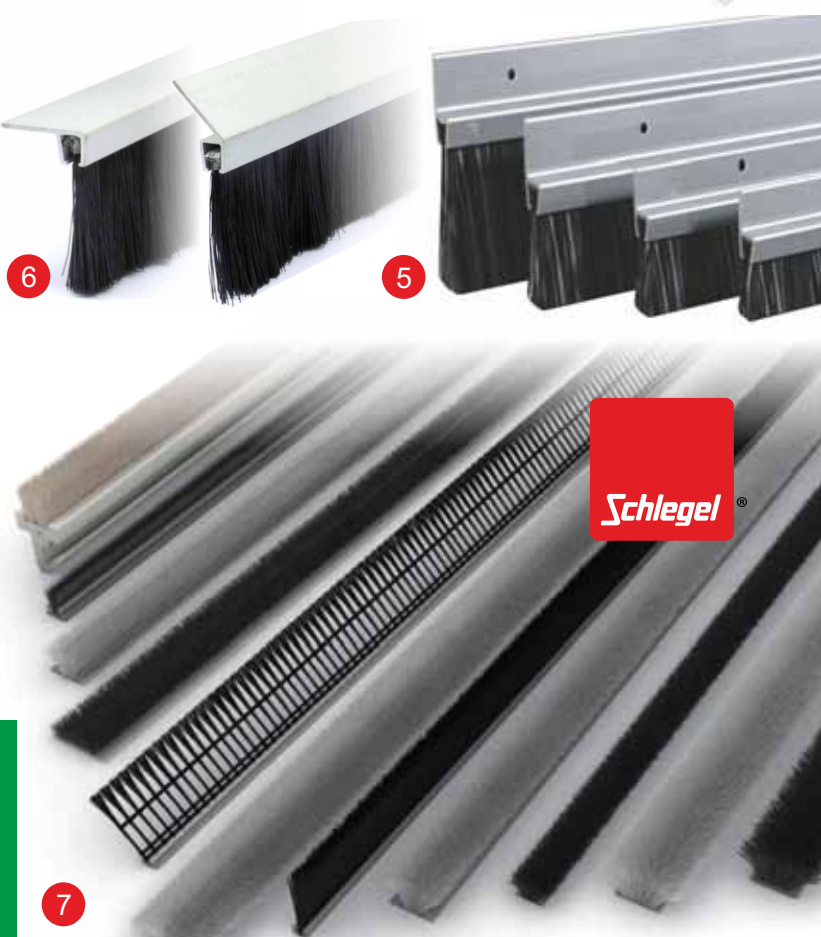

## 26 let na trhu pod logem OKENTĚS

- dodávky klientům z oblasti výroby, montáže a obchodu od více než 15-ti zahraničních partnerů/výrobců a řady tuzemských
- přední pozice na trhu v oblasti těsnících prvků, tmelů, PUR pěn a kování
- 9 tisíc klientů obsluhuje 50-ti členný tým z provozoven Val. Meziříčí, Brno a Praha
- z Žiliny obsluhujeme dalších 3 tisíce klientů na Slovensku

Katalog 2018 - 320 stran, pro firmy zdarma, vyžádejte na [www.okentes.cz/sk](http://www.okentes.cz/sk)



## Těsnění bezbariérových vstupů - padací dveřní prahy

Padací prahové lišty ELLEN Matic a PLANET jsou již téměř 20 let velmi důležitou součástí naší specializované nabídky. Úspěšnost postavení našich partnerů – výrobců - ELTON/ Holandsko a PLANET /Švýcarsko, na evropském i celosvětovém trhu je dána více jak 70-ti letou historií rozvoje v této oblasti.

### Těsnění bezbariérových vstupů - Padací dveřní prahy

(Katalog 2018 od str. 30-60)

K těsnění bezbariérových vstupů jsou určeny speciální těsnicí prahy. Tzv. automatický spouštěcí práh se namontuje na spodní hranu dveřního křídla a při jeho zavření padá dolů a zcela uzavírá – zatěsňuje mezeru mezi dveřmi a podlahou. Nabízíme padací prahy od dvou výrobců - PLANET (**obr. 8**) vyráběny ve Švýcarsku (PLANET GDZ AG - nyní nově součástí skupiny Assa Abloy) a ELLEN (**obr. 9**) – tradiční holandský výrobce ELTON B.V.

Jednotlivé typy padacích lišt se od sebe liší v závislosti na parametrech, odolnosti a typu dveří. Standardní verze chrání proti chladu, průvanu a světlu. Profí verze dle (EM Soundproof, Planet FT, Planet HS) se vyznačují odolností proti hluku, kouři a ohni, těsní mezeru 20 – 27 mm (zakázkově až do 42 mm). Inovativním řešením pro dvoukřídlové dveře je nový extra úzký padací práh (PLANET US). Stále více se prosazují padací prahy pro pasivní domy s řízenou ventilací (MIN E-S, Min-E-V), pro skleněné dveře a stěny jsou určeny různé typy Planet KG, nově extra úzké jen s šířkou 11,5mm. Automatické spouštěcí prahy se vyrábějí ve standardních délkách, se speciálním konstrukčním řešením mohou mít délku až 600 cm.

Společnost Planet jako první na světě vyvinula venkovní bezbariérový padací práh PLANET X3 pro vchodové a balkónové dveře odolný proti nárazovému dešti 6A/9A (250 Pa).

Těsnění Ellen a PLANET byla testována v renomovaných evropských stavebních institutech (např. MPA Rosenheim, Německo) a vykazují parametry útlumu hluku 42 - 51 dB u EM SOUNDPROOF a nové verze PLANET s označením PLUS mají zvýšenou zvukovou izolaci dokonce až 55dB při velikosti mezery cca 7 mm od podlahy, pracují v širokém rozsahu požární odolnosti - 30-90 minut. Padací prahy PLANET byly testovány na 4,2 milionů zvedacích cyklů a je na ně poskytována záruka 7let, padací prahy Ellen na 1 mil cyklů a záruka je 5 let.



9



9



8



8

8



**SWISS MADE**

## TĚSNĚNÍ BEZBARIÉROVÝCH VSTUPŮ

**Planet** <sup>swiss</sup>  
The door sealing experts



DŘEVO



KOV



PVC



SKLO



VENKOVNÍ DVEŘE





# Nová videa na [www.okentes.cz/sk](http://www.okentes.cz/sk)

## Video prezentace PLANET na WC a v ložnici

**Planet** swiss®  
The door sealing experts

Praktické ukázky využití padacích prahů Planet v běžném životě.

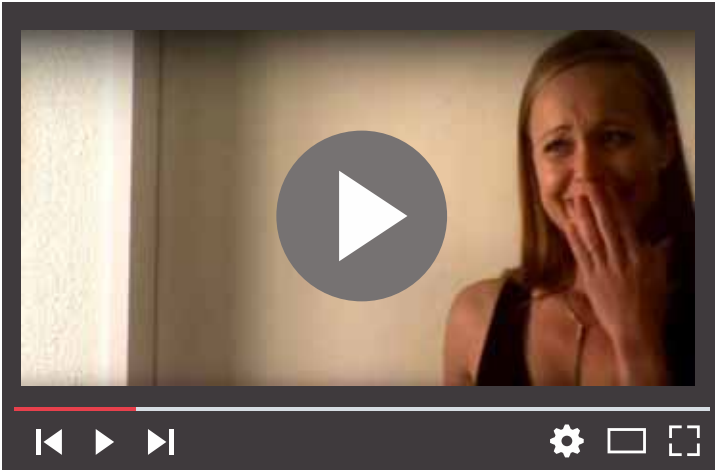

## Video prezentace KOTI - Tribollet

**KOTI**  
TRIBOLLET  
FRANCE

Jak se vyrábí kartáče Stribo?



Kartáče Stribo pro zastřešení bazénů.

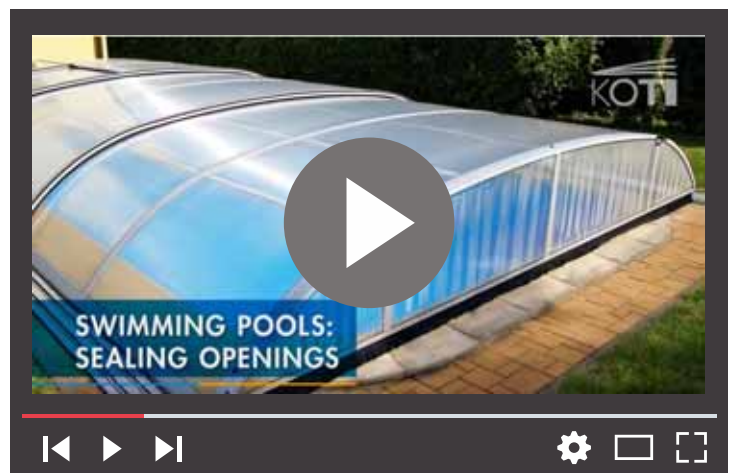
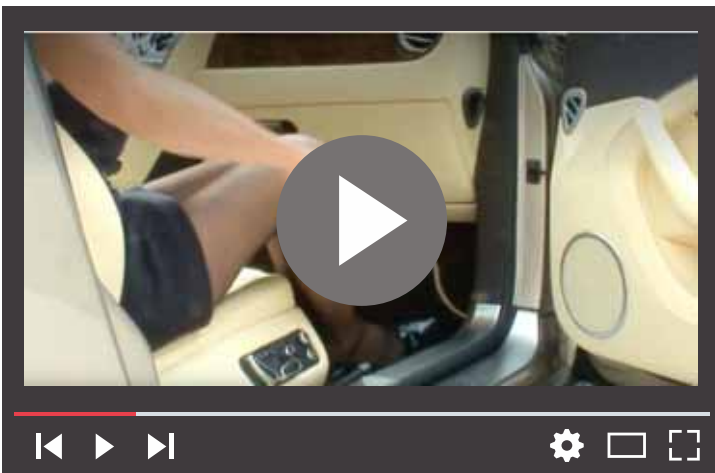

**3M**®

## Video prezentace 3M

Použití 3M VHB pásek v praxi.



## Video prezentace FISCHER

Montáž sklopné hmoždinky Fischer Duo Tec.

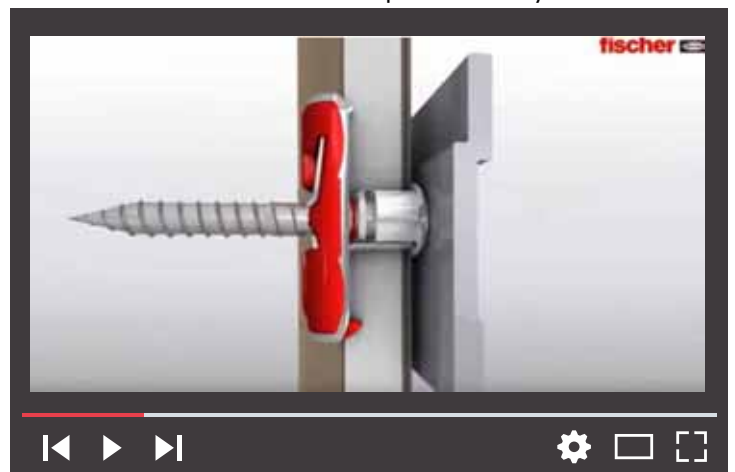

# připomínáme stávající videoprezentace výrobků na [www.okentes.cz/sk](http://www.okentes.cz/sk)

Prezentace variabilního odtrhávacího těsnění UNIVERSEAL+ pro PVC okna a dveře



Montáž kartáče PDS-B-ZK a EPDM těsnění Ellen



Tensorgrip Video prezentace postupně na našem webu



Na co si dát pozor při výběru okna



Finprotect Plus - profesionální ochrana proti uvíznutí prstů ve dveřích



Prezentace padacího práhu ELLEN MATIC SOUNDPROOF - zvukotěsný 51dB



Předsazená montáž oken v systému illbruck



Rychlá montáž oken pomocí pásky illmod Trio+



Prezentace revolučního D4 lepidla na dřevo illbruck PU108!



Jak na správnou výměnu oken v panelových domech



Nová prezentace hliníkových a laminovaných pásek VentureTape



Prezentace víceúčelového lepidla TEKAFIX HT s novou recepturou, která nyní umožňuje mimo jiné i styk lepeného spoje s vodou.



Prezentace PURENIT - izolace tepelných mostů

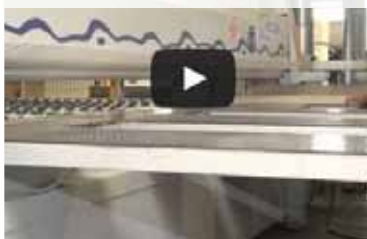

Stříkáč lepidla ve spreji a kanystru StarStuk (Northstar)





# Objevujte novinky, nepropáštěte akce, objednávejte kdykoliv...

- ✓ okamžitý přehled o novinkách, aktuálních cenách a probíhajících akcích
- ✓ aktuální obchodní podmínky
- ✓ vždy aktuální dostupnost zboží na provozovnách
- ✓ eshop je k dispozici 24 hodin denně, 7 dní v týdnu
- ✓ téměř 9 tisíc položek zboží s cenami a technickými informacemi
- ✓ produktová videa online

[www.okentes.cz](http://www.okentes.cz)

[www.okentes.sk](http://www.okentes.sk)

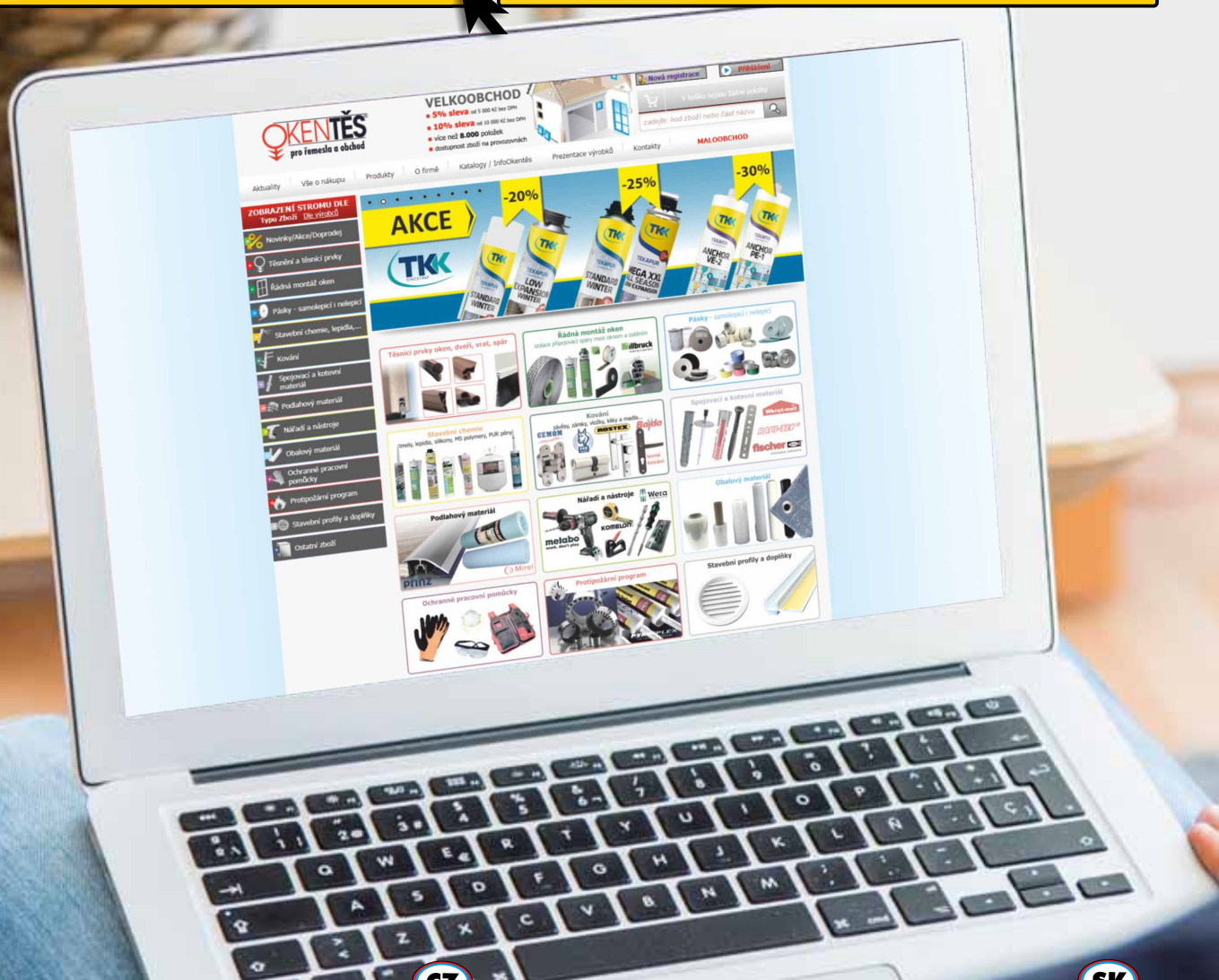

**CZ**

**Jak v závěru roku 2018**

od 22. 12. 2018 do 6. 1. 2019 - celofiremní dovolená  
od 7. 1. 2019 - běžný prodej a rozvoz

končíme 21  
začínáme 7

**SK**

**Jak v závěru roku 2018**

od 22. 12. 2018 do 6. 1. 2019 - celofiremní dovolená  
od 7. 1. 2019 - běžný prodej a rozvoz

končíme 21  
začínáme 7

## Okentěs, spol. s r.o.

Hemy 920, Krásno n. Bečvou  
757 01 Valašské Meziříčí  
IČO: 26817772 DIČ: CZ26817772

### Otevírací doba:

Po – Pá: 07.00 – 16.00

tel: 571 751 571

fax: 571 751 599

gsm: 777 777 999

mail: okentes@okentes.cz

## Pobočka Brno

Kulkova 4001/4  
615 00 Brno 15 - Židenice

### Otevírací doba:

Po – Pá: 07.00 – 16.00

tel: 548 226 060

fax: 548 216 050

gsm: 777 777 990

mail: brno@okentes.cz

## Pobočka Praha

Radlická 1305/69  
150 00 Praha 5 - Smíchov

### Otevírací doba:

Po – Pá: 07.00 – 16.00

tel: 257 951 480

fax: 257 951 481

gsm: 777 777 997

mail: praha@okentes.cz

## OKENTĚS Slovakia s.r.o.

Žitná 8623/7a  
010 01 Žilina  
IČO: 36432156 DIČ: SK2022027139

### Otevírací doba:

Po – Pia: 07.00 – 16.00

tel: 041/5008022-3

fax: 041/5008024

gsm: +421 905 887 720

mail: okentes@okentes.sk

[WWW.OKENTES.CZ](http://WWW.OKENTES.CZ)

[WWW.OKENTES.SK](http://WWW.OKENTES.SK)